

Андеррайтер:

**Golomt
Capital**

Үнэт цаас гаргагч:

МОНОС
ХҮНС

IPО

ҮНЭТ ЦААСНЫ ТАНИЛЦУУЛГА

**ЭРҮҮЛ МЭНДЭЭ ДЭМЖИХ
ИТГЭЛТЭЙ ХӨРӨНГӨ ОРУУЛАЛТ**

ХӨРӨНГӨ ОРУУЛАГЧДЫН АНХААРАЛД

Үнэт цаас гаргагч нь Монгол Улсын “Компанийн тухай хууль”, “Үнэт цаасны зах зээлийн тухай хууль” болон Санхүүгийн Зохицуулах Хороо, Монголын Хөрөнгийн Биржийн холбогдох журмуудын дагуу өөрийн хувьцаанаас анх удаа олон нийтэд санал болгож байна.

Энэхүү Үнэт цаасны танилцуулгыг Үнэт цаас гаргагчаас 70 төгрөгийн үнийн дүн бүхий 122,655,128 ширхэг энгийн хувьцааг Монголын Хөрөнгийн Биржээр дамжуулан олон нийтэд нээлттэй арилжихтай холбоотойгоор хөрөнгө оруулагчдад зориулж бэлтгэсэн болно.

Энэхүү Үнэт цаасны танилцуулга нь Хөрөнгө оруулагч таны хараат бус үнэлгээ гаргах, шинжилгээ хийхийг орлохгүй бөгөөд тэдгээрт тооцогдохгүй. Хөрөнгө оруулагч та Үнэт цаас гаргагч болоод түүний гаргаж буй үнэт цаас, холбогдох мэдээллийн талаар өөрийн хөндлөнгийн судалгаа шинжилгээг хийсний үндсэн дээр хөрөнгө оруулалт хийж буй бөгөөд өөрийн мэргэжлийн санхүүгийн, хуулийн болон бусад зохих мэргэжлийн зөвлөхүүдтэйгээ зөвлөлдөхийг зөвлөж байна.

Энэхүү Үнэт цаасны танилцуулгад тусгагдсан зарим ирээдүйн болон зөвхөн одоогоор цаг хугацааны шинж чанартай гаргасан мэдээлэл, мэдэгдэл, тооцоолол, төсөөлөл нь Андеррайтерийн холбогдох эх сурвалжаас цуглуулсан мэдээлэл, итгэл үнэмшил дээр тулгуурласан бөгөөд санаатайгаар ямар нэгэн мэдээллийг орхигдуулаагүй болно. Андеррайтер нь эдгээр мэдээлэл, мэдэгдэл, тооцоолол, төсөөллийг гаргахдаа аль болох үнэн зөв мэдээллийг ашиглан бодит байдалд нийцүүлэхийг зорьсон боловч мэдээллийн үнэн зөв байдалд хариуцлага хүлээхгүй

бөгөөд тооцоолол, ирээдүйн төсөөллийн биелэлтэд баталгаа өгөөгүй болно.

**ҮНЭТ ЦААСЫГ САНХҮҮГИЙН
ЗОХИЦУУЛАХ ХОРОО, МОНГОЛЫН
ХӨРӨНГИЙН БИРЖИД БҮРТГЭСЭН
НЬ УГ ҮНЭТ ЦААСНЫ ЭРСДЭЛИЙН
ТАЛААР АЛИВАА БАТАЛГАА
ГАРГААГҮЙ БОЛОХЫГ АНХААРАХ
НЬ ЗҮЙТЭЙ. ЭНЭХҮҮ ҮНЭТ ЦААСЫГ
ХУДАЛДАН АВАХ ЗАМААР
ХӨРӨНГӨ ОРУУЛАЛТ ХИЙХ НЬ
ХӨРӨНГӨ ОРУУЛАГЧ ТАНЫ ХУВЬД
ЯМАГТ ЭРСДЭЛТЭЙ ҮЙЛДЭЛ
БАЙДГИЙГ ОНЦГОЙЛОН АНХААРЧ,
ҮНЭТ ЦААСНЫ ТАНИЛЦУУЛГА,
ҮНЭТ ЦААС ГАРГАХ АЖИЛЛАГААГ
САЙТАР АНХААРАН СУДАЛСНЫ
ҮНДСЭН ДЭЭР ХӨРӨНГӨ
ОРУУЛАЛТЫН ШИЙДВЭР
ГАРГАХЫГ ЗӨВЛӨЖ БАЙНА.**

Энэхүү үнэт цаасны танилцуулгад хөрөнгө оруулагч танд тус үнэт цаасыг худалдан авах шийдвэр гаргахад туслах шаардлагатай бүхий л мэдээллийг агуулахыг зорьсон болно. Хөрөнгө оруулагч таны шийдвэр гаргалтад танилцуулгад тусгагдсан мэдээллээс илүү дэлгэрэнгүй, нэмэлт мэдээлэл шаардлагатай болох буюу лавлаж тодруулах зүйл байвал Үнэт цаас гаргагч болон Андеррайтер Голомт Капитал ҮЦК ХХК-д хандаж тодруулна уу.



ҮНЭТ ЦААСНЫ ХУРААНГУЙ ТАНИЛЦУУЛГА



Үнэт цаас гаргагч нь Компанийн тухай хуулийн 17-р зүйлийн 17.1, 23-р зүйлийн 23.1, 23.2 дахь хэсэг, 38-р зүйлийн 38.8 дахь хэсэг, 62-р зүйлийн 62.1.1, 62.1.3, 62.1.4 дэх заалтууд, Үнэт цаасны зах зээлийн тухай хуулийн 6 дугаар зүйлсийн 6.1 дэх хэсэг, 11 дүгээр зүйлийн 11.1 дэх хэсэг болон Үнэт цаас гаргагчийн дүрмийн 7.5.3-т заасныг үндэслэн Хувьцаа эзэмшигчдийн ээлжит бус хурлын 2018 оны 10-р сарын 19-ны өдрийн MF10/201810 тоот тогтоолоор тус компанийн нийт хувьцааны 30 хувь, 122,655,128 ширхэг хувьцаа нэмж гарган МХБ-ийн II ангиллаар анх удаа нийтэд санал болгон арилжихаар шийдвэрлэсэн байна.

ҮНЭТ ЦААС ГАРГАГЧ:	“МОНОС ХҮНС”
Үнэт цаасны төрөл:	Энгийн хувьцаа
Нийт гаргасан хувьцааны тоо:	286,195,300
Нэмж гаргаж буй хувьцааны тоо:	122,655,128
Нэмж гаргасны дараах нийт хувьцааны тоо:	408,850,428
Олон нийтэд санал болгож буй хувьцааны хувь:	30%
Нэгж хувьцааны үнэ:	70 төгрөг
Нийт татан төвлөрүүлэх дүн:	8,585,858,960
Татан төвлөрүүлсэн хөрөнгийн зарцуулалт:	Эрүүл мэндийн ус, ундаа үйлдвэрлэлийн төсөл (vita C, эко шингэн цай, afrovida, vitamix биологийн идэвхт бүтээгдэхүүнүүдийг зах зээлд шинээр нэвтрүүлэх, экос ус, цэнэг эрүүл мэндийн бэлдмэлийн баглааг шинэчлэн, зах зээлд дахин байршуулах, хөлдөөн хатаах хар саримсны шинэ технологийг нэвтрүүлэх)
Компанийн нийт хувьцааны зах зээлийн үнэ:	28,619,529,867
Хувьцааг арилжаалах арга:	Тогтоосон үнийн арга





ХӨРӨНГӨ ОРУУЛАГЧДЫН АНХААРАЛД.....	2
ҮНЭТ ЦААСНЫ ХУРААНГУЙ ТАНИЛЦУУЛГА.....	3
АГУУЛГА.....	4
ХҮСНЭГТ.....	6
ГРАФИК.....	7
ЗУРАГ.....	8
НЭР ТОМЬЁОНЫ ТАЙЛБАР.....	9
ҮНЭТ ЦААС ГАРГАХАД ОРОЛЦСОН БАЙГУУЛЛАГУУДЫН МЭДЭЭЛЭЛ.....	10
НЭГ. ҮНЭТ ЦААС ГАРГАГЧИЙН ТУХАЙ.....	11
1.1 Үнэт цаас гаргагчийн товч танилцуулга	11
1.2 Үнэт цаас гаргагчийн хуулийн этгээдийн улсын бүртгэл	15
1.3 Үнэт цаас гаргагчийн нөлөө бүхий хувьцаа эзэмшигчид	15
1.4 Үнэт цаас гаргагчийн холбоотой этгээдийн мэдээлэл	17
1.5 Үнэт цаас гаргагчийн бүтэц, зохион байгуулалт	18
1.6 Үнэт цаас гаргагчийн эрх бүхий албан тушаалтнуудын мэдээлэл	19
1.7 Үнэт цаас гаргагчийн хөрөнгийн мэдээлэл	25
1.8 Үнэт цаас гаргагчийн сонирхлын зөрчилтэй эсвэл их хэмжээний хэлцлүүд	27
1.9 Үнэт цаас гаргагчийн санхүүгийн тайлан, шинжилгээ	31
1.10 Үнэт цаас гаргагчийн үйл ажиллагаа.....	37
ХОЁР. ҮНЭТ ЦААС ГАРГАГЧИЙН ҮЙЛ АЖИЛЛАГАА ЯВУУЛЖ БУЙ ЗАХ ЗЭЭЛ.....	41
2.1 Монгол улсын эдийн засгийн төлөв байдал.....	41
2.2 Эдийн засгийн цаашдын төлөв 2018-2022	49
2.3 Шингэн хүнсний зах зээл ба макро эдийн засгийн хамаарал.....	50
2.4 Шингэн хүнсний экспорт.....	51
2.5 Согтууруулах бус шингэн хүнсний зах зээл	52
2.6 Зорилтот зах зээл	60
2.7 Шингэн хүнсний бизнес дэх хувьцааны хөрөнгө оруулалт.....	62
2.8 Үнэт цаас гаргагчийн үйл ажиллагаанд учирч болох эрсдэл, эрсдэлийн удирдлагын төлөвлөгөө.....	64
ГУРАВ. ҮНЭТ ЦААСНЫ ТУХАЙ.....	73
3.1 Үнэт цаас эзэмшигчийн эрх, үүрэг	73
3.2 Үнэт цаасны үнэ тогтоосон үндэслэл	75





3.3 Үнэт цаасаар татан төвлөрүүлсэн хөрөнгийн зарцуулалт75
 найрлагын систем84

3.4 Үнэт цаас гаргагчийн бизнес төлөвлөгөө 99

3.5 Үнэт цаасны эрх зүйн орчин..... 110

3.6 Үнэт цаасны анхдагч зах зээлийн арилжаа 115

**ДӨРӨВ. ҮНЭТ ЦААС ГАРГАХ ҮЙЛ АЖИЛЛАГААНД ОРОЛЦСОН ЭТГЭЭДИЙН МЭДЭЭЛЭЛ
 БА ГАРГАСАН ДҮГНЭЛТ** 119

4.1 Андеррайтер 119

4.2 Андеррайтерийн дүгнэлт 121

4.3 Аудитын байгууллага 136

4.4 Аудитын тайлан 138

4.5 Хуулийн байгууллага 207

4.6 Хуулийн дүгнэлт 208

4.7 Үнэлгээний байгууллага 279

4.8 Үнэлгээний тайлан 281

ТАВ. ХАВСРАЛТ 359

5.1 Хувьцаа эзэмшигчийн шийдвэр 359

5.2 Компанийн гэрчилгээ 362

5.3 Компанийн дүрэм 364

5.4 Хувьцаат компанийн дүрэм 373

5.5 Засаглалын гэрчилгээ 380

5.6 Барилгын ажлын гэрээ 388

5.7 Андеррайтерийн гэрчилгээ, тусгай зөвшөөрөл 412

5.8 Хуулийн байгууллагын гэрчилгээ, тусгай зөвшөөрөл 421

5.9 Аудитын байгууллагын гэрчилгээ, тусгай зөвшөөрөл 424

5.10 Үнэлгээний гэрчилгээ, тусгай зөвшөөрөл 427

5.11 Андеррайтертай байгуулсан гэрээ 431

5.12 Хуулийн байгууллагатай байгуулсан гэрээ 437

5.13 Аудитын байгууллагатай байгуулсан гэрээ 441

5.14 Үнэлгээний байгууллагатай байгуулсан гэрээ 446

5.15 Хар саримс боловсруулах тоног төхөөрөмжийн үнийн санал 446

5.16 Хөлдөөн хатаах тоног төхөөрөмжийн үнийн санал 446



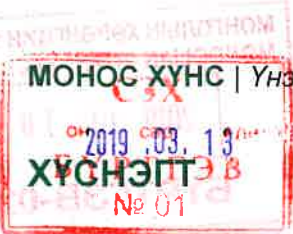

Хүснэгт 1. Хувьцаа эзэмшлийн мэдээлэл	15
Хүснэгт 2. Хувьцаа эзэмшлийн мэдээлэл (IPO дараа)	16
Хүснэгт 3. ТУЗ-ийн мэдээлэл.....	19
Хүснэгт 4. Удирдлагын багийн мэдээлэл	22
Хүснэгт 5. Эргэлтийн бус хөрөнгийн мэдээлэл (мянган төгрөгөөр)	26
Хүснэгт 6. Сонирхлын зөрчилтэй хэлцлийн мэдээлэл	29
Хүснэгт 7. Санхүү байдлын тайлан	32
Хүснэгт 8. Дьюпонтын шинжилгээ	36
Хүснэгт 9. Засгийн газрын бондын эргэн төлөлт, сая ам. доллараар	45
Хүснэгт 10. Макро эдийн засгийн нөлөөлөл	50
Хүснэгт 11. Шингэн хүнсний экспортын задаргаа, литрээр.....	51
Хүснэгт 12. Судалгааны үр дүн	56
Хүснэгт 13. Шингэн хүнсний зах зээлийн багтаамжийн задаргаа	57
Хүснэгт 14. Зах зээлд эзлэх хувь.....	58
Хүснэгт 15. Хүн амын өвчлөлийн шалтгаан.....	59
Хүснэгт 16. Зорилтот зах зээлийн бүтэц.....	61
Хүснэгт 17. Эрсдэлийн удирдлагын хөтөлбөр	65
Хүснэгт 18. Эрсдэлийн үнэлгээ.....	65
Хүснэгт 19. Эрсдэлийн үнэлгээ.....	65
Хүснэгт 20. Эрсдэлийн матриц.....	66
Хүснэгт 21. Эрсдэлийн удирдлагын хөтөлбөр	67
Хүснэгт 22. Татан төвлөрүүлсэн хөрөнгийн зарцуулалт	77
Хүснэгт 23. Барилгын задаргаа	79
Хүснэгт 24. Барилгын үндсэн хийц.....	80
Хүснэгт 25. Тоног төхөөрөмжийн задаргаа.....	84
Хүснэгт 26. Савлагааны төхөөрөмжийн үйлдвэрлэлийн бүтээмж, мянган ширхэгээр	90
Хүснэгт 27. Савлагааны төхөөрөмжийн үйлдвэрлэлийн хүчин чадлын ашиглалт, хувиар	91
Хүснэгт 28. Vita C бүтээгдэхүүн	93
Хүснэгт 29. Эко шингэн цай	94
Хүснэгт 30. Экос ус.....	95
Хүснэгт 31. Цэнэг эрүүл мэндийн бэлдмэл.....	96
Хүснэгт 32. Afrovita бүтээгдэхүүн.....	97
Хүснэгт 33. Vitamix бүтээгдэхүүн	98
Хүснэгт 34. Стратегийн төлөвлөгөө.....	100
Хүснэгт 35. Үйл ажиллагааны голлох үзүүлэлт.....	102
Хүснэгт 36. Маркетингийн төлөвлөгөө	104
Хүснэгт 37. Борлуулалтын төлөвлөгөө, сая төгрөгөөр.....	105
Хүснэгт 38. Санхүүгийн голлох үзүүлэлтүүд.....	107
Хүснэгт 39. Санхүү байдлын тайлангийн төсөөлөл, сая төгрөгөөр	108
Хүснэгт 40. Орлогын тайлангийн төсөөлөл, сая төгрөгөөр	109
Хүснэгт 41. Мөнгөн урсгалын тайлангийн төсөөлөл, сая төгрөгөөр	109
Хүснэгт 42. Анхдагч зах зээлд байршуулах төлөвлөгөө	115
Хүснэгт 43. Хувьцаа худалдан авах заавар.....	116
Хүснэгт 44 Зах зээлийн багтаамж	123

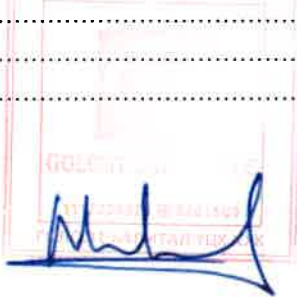
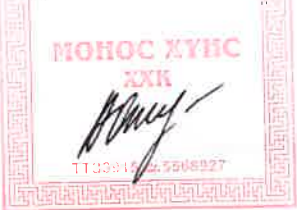

2019-03-13

МОНГОЛЫН ХӨРӨНГИЙН БИРЖ
MONGOLIAN STOCK EXCHANGE
2019-01-18
БҮРТГЭВ-02

Хүснэгт 45 Зах зээлийн бүтэц.....	124
Хүснэгт 46 Зах зээлийн багтаамж, түүнд эзлэх хувь	124
Хүснэгт 47 Хүн амын өвчлөлийн шалтгаан.....	126
Хүснэгт 48 Санхүү байдлын тайлан (Сая төгрөгөөр).....	129
Хүснэгт 49 Орлого үр дүнгийн тайлан (Сая төгрөгөөр)	130
Хүснэгт 50 Татан төвлөрүүлэх хөрөнгийн зарцуулалт	131
Хүснэгт 51 Эрсдэлийн үнэлгээ.....	132
Хүснэгт 52 Анхдагч зах зээлд байршуулах төлөвлөгөө	133

ГРАФИК

График 1. Эргэлтийн харьцаа.....	33
График 2. Хөрөнгийн эргэцийн харьцаа.....	33
График 3. Ажлын капиталын эргэцийн харьцаа	34
График 4. Ажлын капиталын эргэцийн харьцаа (хоногоор)	34
График 5. Өгөөжийн түвшин	34
График 6. Ашигт ажиллагааны түвшин	35
График 7. Санхүүгийн хөшүүрэг	35
График 8. Цэнэг эрүүл мэндийн бэлдмэлийн борлуулалт	37
График 9. Энхжин цайны борлуулалт	37
График 10. Чацарганын цэвэр тосны борлуулалт	38
График 11. Хаан жимс өтгөрүүлсэн шүүсний борлуулалт.....	38
График 12. Эко уусдаг цайны борлуулалт	39
График 13. Экос усны борлуулалт	39
График 14. Бэрривит үрлийн борлуулалт	40
График 15. Эдийн засгийн өсөлт, хувиар.....	41
График 16. Мөнгөний нийлүүлэлтийн өсөлтийн бүтэц, хувиар.....	42
График 17. Мөнгөний нийлүүлэлт, зээлийн өсөлт, хувиар.....	42
График 18. Инфляцийн түвшин, хувиар.....	43
График 19. Гадаад худалдааны экспорт, бүтцээр, их наяд төгрөг болон хувиар	44
График 20. Гадаадын шууд хөрөнгө оруулалтын үлдэгдэл, салбараар, сая ам. доллар болон хувиар	44
График 21. Зээлжих зэрэглэл.....	45
График 22. Төлбөрийн тэнцэл, сая ам.доллараар	46
График 23. Ам.долларын төгрөгтэй харьцах ханш.....	46
График 24. Хүн амын насны бүтэц, сая хүнээр болон хувиар	47
График 25. Хүн амын бүтэц	47
График 26. Нэг хүнд ногдох сарын орлогын түвшин, сая төгрөгөөр.....	48
График 27. Нэг хүнд ногдох сарын орлогын өөрчлөлт, хувиар.....	48
График 28. Шингэн хүнсний экспорт, сая төгрөгөөр болон хувиар.....	51
График 29. Согтууруулах бус ундааны экспорт, шингэн хүнсний экспортод эзлэх хувь, литрээр болон хувиар	52
График 30. Согтууруулах бус шингэн хүнсний үйлдвэрлэл	52
График 31. Согтууруулах бус шингэн хүнсний импорт.....	53
График 32. Согтууруулах бус шингэн хүнсний нийлүүлэлтийн бүтэц.....	53
График 33. Зах зээлийн багтаамжийн регресс	54

МОНОС ХҮНС
ХҮНС
336-0548927

МОНГОЛЫН ХӨРӨНГИЙН БИРЖ
MONGOLIAN STOCK EXCHANGE

2019-08-13
БҮРТГЭВ
№01

2019-01-18

БҮРТГЭВ-02

График 34. Монгол улсын шингэн хүнсний зах зээлийн багтаамж, сая литрээр болон тэрбум төгрөгөөр	56
График 35. Хүн амын өвчлөлийн түвшин (10000 хүн тутамд)	59
График 36. Монгол улсад бүртгэлтэй биологийн идэвхт бүтээгдэхүүний тоо, ширхэгээр	60
График 37. Зорилтот зах зээлийн матриц	61
График 38. Талх чихэр ХК санхүүгийн үзүүлэлт, тэрбум төгрөг болон хувиар	62
График 39. Сүү ХК санхүүгийн үзүүлэлт, тэрбум төгрөг болон хувиар	62
График 40. Атар Өргөө ХК санхүүгийн үзүүлэлт, тэрбум төгрөг болон хувиар	63
График 41. АПУ ХК санхүүгийн үзүүлэлт, тэрбум төгрөг болон хувиар	63
График 42. Тавантолгой ХК санхүүгийн үзүүлэлт, тэрбум төгрөг болон хувиар	63
График 43. Ремикон ХК санхүүгийн үзүүлэлт, тэрбум төгрөг болон хувиар	64
График 44. Борлуулалтын цэгийн бүтэц	106
График 45 Хүн амын өвчлөлийн түвшин(10000 хүн тутамд)	126
График 46 Биологийн идэвхт бүтээгдэхүүний бүртгэл	127
График 47. Согтууруулах бус ундааны экспорт, шингэн хүнсний экспортод эзлэх хувь, литрээр болон хувиар	128

ЗУРАГ

Зураг 1. Холбоотой этгээдийн хувьцаа эзэмшдэг компаниуд	17
Зураг 2. Ус, ундааны үйлдвэрийн шинэ барилгын байршил	78
Зураг 3. Ус, ундааны үйлдвэрийн шинэ барилгын ерөнхий төлөвлөлт	78
Зураг 4. Ус, ундааны үйлдвэрийн шинэ барилгын бодит зураг	79
Зураг 5. Ус, ундааны үйлдвэрийн шинэ барилгын ерөнхий төлөвлөлт	80
Зураг 6. Тоног төхөөрөмжийн ерөнхий төлөвлөлт	83
Зураг 7. Ус цэвэршүүлэх төхөөрөмж	84
Зураг 8. Пэт савлагаатай бүтээгдэхүүний найрлагын төхөөрөмж	85



НЭР ТОМБЕОНЫ ТАЙЛБАР

Үнэт цаас гаргагч

МХБ

СЗХ

ТӨХК

ҮЦЗЗТХ

ҮЦТХТ

АТТ

ОУВС

ДНБ

БНСУ

БНХАУ

ӨМӨЗО

ОХУ

МУХАУТ

ЭМЯ

МУИС

ЭСХ

ТӨҮГ

ЭСУК

ХЭХ

ТУЗ

АУ

БИБ

Монос Хүнс ХХК

Монголын хөрөнгийн бирж

Санхүүгийн зохицуулах хороо

Төрийн өмчит хувьцаат компани

Үнэт цаасны зах зээлийн тухай хууль

Үнэт цаасны төвлөрсөн хадгаламжийн төв

Арилжааны төлбөр тооцоо

Олон улсын валютын сан

Дотоодын нийт бүтээгдэхүүн

Бүгд Найрамдах Солонгос Улс

Бүгд Найрамдах Хятад Ард улс

Өвөр Монголын Өөртөө засах орон

Оросын холбооны улс

Монголын үндэсний худалдаа аж
үйлдвэрийн танхим

Эрүүл мэндийн яам

Монгол улсын их сургууль

Эм судлалын хүрээлэн

Төрийн өмчит үйлчилгээний газар

Эмийн сангийн удирдах контор

Хувьцаа эзэмшигчдийн хурал

Төлөөлөн удирдах зөвлөл

Анагаах ухаан

Биологийн идэвхт бүтээгдэхүүн

2019 -01- 18

БҮРТГЭВ-02

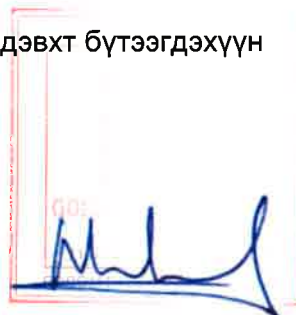

МОНГОС ХҮНС | Үнэт цаасны танилцуулга

2019.03.13
МОНГОС ХҮНС
МЭДЭЭЛЭЛ

МОНГОЛЫН ХӨРӨНГИЙН БИРЖ
MONGOLIAN STOCK EXCHANGE
2019-01-18
БҮРТГЭВ-02

АНДЕРРАЙТЕР:



Голомт Капитал ҮЦК ХХК
Регистрийн дугаар: 5481589
Хаяг: Монгол Улс, Улаанбаатар хот, Сүхбаатар дүүрэг, 1-р хороо, Чингисийн өргөн чөлөө-24, Парк Плейс 404 тоот
Утас: +976-70121530
И-мэйл: info@golomtcapital.com

АУДИТОР:



Улаанбаатар Аудит Корпораци ХХК
Регистрийн дугаар: 2577542
Хаяг: Монгол Улс, Улаанбаатар хот, Чингэлтэй дүүрэг, 5-р хороо, Их тойруу, Маргад центр
Утас: +976-70110744
И-мэйл: info@mn.gt.com

ХУУЛЬ:



Өмгөөллийн ИЭлСи ХХН
Регистрийн дугаар: 5765412
Хаяг: Монгол Улс, Улаанбаатар, Сүхбаатар дүүрэг, 1-р хороо, Гэндэнгийн гудамж, Ардчилалын өргөө, 6 давхарт
Утас: +976-77118193
И-мэйл: info@elcoffice.mn

ҮНЭЛГЭЭ:



Итгэлт-Эстимэйт ХХК
Регистрийн дугаар: 2866641
Хаяг: БЗД, 26-р хороо, Хүннүгийн гудамж, Олимп плаза оффис 401 тоот
Утас: ++976-11455088
И-мэйл: itgelt_estimate@magicnet.mn



НЭГ ҮНЭТ ЦААС ГАРГАГЧИЙН ТУХАЙ

4.1 ҮНЭТ ЦААС ГАРГАГЧИЙН ТОВЧ ТАНИЛЦУУЛГА

МОНГОЛЫН ХӨРӨНГИЙН БИРЖ
MONGOLIAN STOCK EXCHANGE
2019-01-18
БҮРТГЭВ-02

Компанийн оноосон нэр:	“Монос Хүнс” ХХК
Байгуулагдсан огноо:	2012 оны 03 сар 02 өдөр
Компанийн хэлбэр:	Хязгаарлагдмал хариуцлагатай компани
Өмчлөлийн хэлбэр:	100% хувийн өмч
Хаяг:	Монгол улс, Улаанбаатар хот, Хан-Уул дүүрэг, 2-р хороо, Чингисийн өргөн чөлөө, “Монос Хүнс” ХХК-н байр, 205/2 тоот
Утас:	+976-7777 3525, +976-1134 3525
Факс:	+976-1134 3525
Цахим шуудан:	foods@monos.mn
Цахим хуудас:	http://www.monosfood.mn/



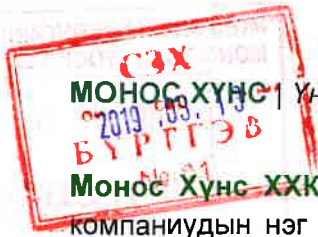

Үнэт цаасны танилцуулга



Монос Хүнс ХХК нь Монгол улсын эмийн салбарт манлайлагч Монос Группийн отгон компаниудын нэг юм. Уг компани нь 2011 оноос эхлэн Монос Фарм эмийн үйлдвэрийн харьяанд хүнсний цехийн хэмжээнд үйл ажиллагаа явуулсаар 2012 оноос эхлэн бие даан эрүүл мэндийн хүнс, хүнсний нэмэлт бүтээгдэхүүн үйлдвэрлэгч компани болон тусгаарлагдсан байна. Анх 3 брэндийн 13 нэр төрлийн бүтээгдэхүүнтэйгээр үйл ажиллагаагаа эхлүүлж байсан бол 2018 оны эхний хагас жилийн байдлаар **103 үндсэн ажилтантай, 6 брэндийн 82 нэр төрлийн бүтээгдэхүүнтэйгээр** үйл ажиллагаагаа явуулж байна.

Эрүүл мэндийг дэмжсэн органик хүнсийг иргэдийн өдөр тутмын хэрэглээ болгохоор зорьж буй үнэт цаас гаргагч нь бүтээгдэхүүнүүдээ Монос Группийн Эм судлалын хүрээлэнд биологийн нэмэлт бүтээгдэхүүн хариуцсан эрдэмтэн докторуудтай хамтран бүтээдэг. Одоогийн байдлаар нийт **борлуулалтын 50 хувийг Монос эмийн сангийн сүлжээгээр, үлдсэн 50 хувийг өөрсдийн түгээлтийн 2400 орчим цэгээр** дамжуулан хийж байна.

АЛСЫН ХАРАА:

Эрүүл мэндийг дэмжсэн органик хүнсний бүтээгдэхүүнийг өдөр тутмын хэрэглээнд хэвшүүлэх.

ЭРХЭМ ЗОРИЛГО:

Эрүүл мэндийг дэмжсэн хүнсний бүтээгдэхүүнийг хэрэглэгчийн сэтгэл ханамжид нийцүүлэн, олон улсын стандартаар үйлдвэрлэгч, экспортлогч, дотоодын зах зээлд тэргүүлэгч компани байх.

ҮНЭТ ЗҮЙЛС:

- Эрхэм хэрэглэгч
- Эрүүл чанартай бүтээгдэхүүн
- Итгэлтэй харилцагч
- Ёс зүйтэй бизнес
- Мэдлэг, чадвартай бүтээлч хамт олон
- Шинэ санал, санаачлага



КОМПАНИЙН ТҮҮХЭН ЗАМНАЛ

2011 он:

☑ Монос Группийн ерөнхийлөгч Л.Хүрэлбаатарын тушаалаар эрүүл мэндийг дэмжих хүнс, хүнсний нэмэлт бүтээгдэхүүний үйлдвэрлэлийг эмийн үйлдвэрээс тусгаарлахаар шийдвэрлэж, бүтээгдэхүүний эхний туршилтыг амжилттай хийв.

2013 он:

☑ ЭСХ-ийн эрдэмтэд, БНСУ-ын мэргэжилтнүүдтэй хамтран импортыг орлогч бүтээгдэхүүн **цэнэг** эрүүл мэндийн бэлдмэлийг худалдаанд гаргав.
☑ **Энхжин** брэндийн алтангагнуур, нохойн хошуу, чага мөөгтэй цайг шинээр үйлдвэрлэлд нэвтрүүлэв.

2015 он:

☑ **Экос** брэндийн шүлтлэг зөөлөн усыг үйлдвэрлэлд нэвтрүүлэв.
☑ Ус ундааны шугамыг өргөтгөх зорилгоор эрүүл мэндийн ус ундааны үйлдвэрийн төслийн судалгааг эхлүүлэв.
☑ МУИС-ын эрдэмтэдтэй хамтран **100 наслаарай** антиоксидант, өдөр тутмын цайг худалдаанд гаргав.
☑ **Цэнэг** брэндийг шинэ савлагаатайгаар, зах зээлд дахин байршуулав.

2012 он:

☑ Улсын бүртгэлийн ерөнхий газарт бүртгүүлж, Монос Хүнс ХХК байгуулагдав.
☑ 300 мянган ам.долларын хөрөнгө оруулттайгаар ус ундааны болон эрүүл мэндийн бэлдмэлийн шугамыг ашиглалтад оруулав.
☑ 3 төрлийн жимсний витаминт үрэл, гаатай үрэл, жимсний чанамал зэрэг бүтээгдэхүүнийг үйлдвэрлэлд шинээр нэвтрүүлэв.

2014 он:

☑ ЭСХ-ийн эрдэмтэд болон Монос Группийн ерөнхийлөгчийн бүтээл болох **энхжин** брэндийн уушги хамгаалах, бөөр хамгаалах, чихрийн шижингийн цайг үйлдвэрлэлд нэвтрүүлэв.
☑ Бүртгэлийн нэгдсэн систем болох **Odoo ERP системийг** компанийн хэмжээнд нэвтрүүлж ашиглаж эхлэв.

2016 он:

☑ Импортыг орлогч бүтээгдэхүүн болох **эко уусдаг цайг** зах зээлд шинээр нэвтрүүлэв.



2019-01-18
БҮРТГЭВ-02
2017 он

- ☑ Компанийн үйл ажиллагааг өргөжин тэлэх зорилгоор ISO 9001:2015 олон улсын чанарын удирдлагын тогтолцоо, HACCP хүнсний аюулгүй байдлын стандартыг нэвтрүүлэхээр төслийн багийг байгуулан ажиллаж байна.
- ☑ **Эко уусдаг цай** болон **цэнэг** брэндийн үйлдвэрлэлийн хүчин чадлыг тус тус 4 дахин нэмэгдүүлэв.
- ☑ Үндэсний уламжлалт хэрэглээ болох ааруулыг орчин үеийн технологитой хослуулсан 4 төрлийн **ааруултай үрэл** бүтээгдэхүүнийг амжилттай нэвтрүүлсэн нь хэрэглэгчдийн талархлыг хүлээгээд байна.
- ☑ Хүн амыг, агаарын бохирдлоос үүдэлтэй өвчлөлөөс сэргийлэх зорилгоор **уушги цэвэрлэх цайг** зах зээлд амжилттай нэвтрүүлэв.

МОНГОЛЫН ХӨРӨНГИЙН БИРЖ
MONGOLIAN STOCK EXCHANGE
2019-01-18
БҮРТГЭВ-02

2018 он:

- ☑ Экспортын шинэ стратеги боловсруулж, амжилттай хэрэгжүүлж эхлэв. Уг стратегийн хүрээнд:
- ☑ Япон улсын **Покет март сүлжээ дэлгүүрүүдэд** аньс, нэрс, чацарганатай эко уусдаг цай;
- ☑ БНХАУ-ын ӨМӨЗО-ын **Тамгат, Монгол хот дэлгүүрүүдэд** бүх нэр төрлийн бүтээгдэхүүнийг тус тус экспортолж эхлэв. Үүнээс Монгол хот сүлжээ дэлгүүртэй 5 сая юань буюу 1.8 тэрбум төгрөгийн бүтээгдэхүүн нийлүүлэх гэрээ байгуулсан нь экспортын амжилттай эхлэл болсон.
- ☑ Компанийн хөгжлийг дараагийн үе шатанд хүргэх зорилгоор МХБ-д IPO гарган олон нийтэд нээлттэй компани болохоор шийдвэрлэв.



1.2 ҮНЭТ ЦААС ГАРГАГЧИЙН ХУУЛИЙН ЭТГЭЭДИЙН УЛСЫН БҮРТГЭЛ

БҮРТГЭВ-02

Компанийн нэр:	“Монос Хүнс” ХХК
Байгуулагдсан огноо:	2012 оны 03 сар 01 өдөр
Улсын бүртгэлд бүртгэгдсэн огноо:	2012 оны 03 сар 02 өдөр
Улсын бүртгэлийн дугаар:	9011338029
Регистрийн дугаар:	5568927
Үйл ажиллагааны чиглэл:	Жүүс, ундаа, чихэр, үрэл, цай, зөөлөн капсултай бүтээгдэхүүн үйлдвэрлэл, Гадаад худалдаа
Үүсгэн байгуулагчийн тоо:	1
Дүрмийн сангийн хэмжээ:	1,623,303 мянган төгрөг
Компанийн үйл ажиллагаа эрхлэх хугацаа:	Хугацаагүй

1.3 ҮНЭТ ЦААС ГАРГАГЧИЙН НӨЛӨӨ БҮХИЙ ХУВЬЦАА ЭЗЭМШИГЧИД

Үнэт цаас гаргагч нь, нэг бүр нь 5.67 /таван төгрөг жаран долоон мөнгө/-ийн нэрлэсэн үнэ бүхий 286,195,300 /хоёр зуун наян зургаан сая нэг зуун ерэн таван мянга гурван зуун/ ширхэг энгийн хувьцаатай бөгөөд нийт хувь нийлүүлсэн хөрөнгийн хэмжээ нь 1,623,303,000 /нэг тэрбум зургаан зуун хорин гурван сая гурван зуун гурван мянган/ төгрөг байна. Энэхүү танилцуулгыг бэлтгэх үед үнэт цаас гаргагчийн хувь нийлүүлсэн хөрөнгийг дор дурдсан нэр бүхий Монгол Улсын 1 иргэн эзэмшиж байна. Үнэт цаасны зах зээлийн тухай хуулийн 4.1.29-д зааснаар тухайн компанийн гаргасан саналын эрхтэй нийт хувьцааны тав болон түүнээс дээш хувийг дангаараа, эсхүл холбогдох этгээдийн хамт эзэмшиж байгаа болон тэдгээрийн саналын эрхийг хууль болон гэрээнд заасны дагуу хэрэгжүүлж байгаа иргэн, хуулийн этгээдийг “нөлөө бүхий хувьцаа эзэмшигч” гэж тодорхойлсон тул Л.Хүрэлбаатар нь Монос Хүнс ХХК-ийн нөлөө бүхий хувьцаа эзэмшигч мөн.

Хүснэгт 1. Хувьцаа эзэмшлийн мэдээлэл

Овог Нэр	Эрхэлж буй албан тушаал	Хувьцааны тоо	Хувь эзэмшил	Нэрлэсэн үнэ /төгрөг/	ХНХ-н хэмжээ /төгрөг/
Лувсангийн Хүрэлбаатар	Монос Группийн Ерөнхийлөгч, ТУЗ-ийн дарга	286,195,300	100%	5.67	1,623,303,000
Нийт		286,195,300	100%	5.67	1,623,303,000

Монос Хүнс ХХК нь МХБ-ээр дамжуулан хувьцаагаа олон нийтэд нээлттэй санал болгосны дараах хувьцаа эзэмшлийн байдал, олон нийтийн эзэмшлийн хувийг доорх хүснэгтээр харуулав.

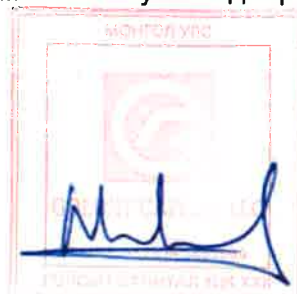

Нэр	Олон нийтэд санал болгохоос өмнө		Олон нийтэд санал болгосны дараа	
	Ширхэг	Хувь эзэмшил	Ширхэг	Хувь эзэмшил
Л. Хүрэлбаатар	286,195,300	100%	286,195,300	70%
Олон нийт	-		122,655,128	30%
Нийт	286,195,300	100%	408,850,428	100%

ҮҮСГЭН БАЙГУУЛАГЧ, МОНОС ГРУППИЙН ЕРӨНХИЙЛӨГЧ, ТУЗ-ИЙН ДАРГА – ЛУВСАНГИЙН ХҮРЭЛБААТАР

Монос Хүнс ХХК-ийг үүсгэн байгуулагч, Академич, Доктор, Профессор, Эрүүлийг хамгаалахын гавьяат ажилтан Л.Хүрэлбаатар нь 1990 онд Эм гоо сайхны Монос үйлдвэрийг байгуулснаар өнөөгийн Монос Группийн 28 жилийн түүхийг эхлүүлсэн. Тэрээр одоо Монос Группийн ерөнхийлөгч, ТУЗ-ийн даргын албан тушаалыг хашиж байна. Үүнээс гадна 1996 онд Монголын Эм зүйн байгууллагуудын нэгдсэн “ЭМ” холбоог үүсгэн байгуулж Ерөнхийлөгчөөр нь 3 удаа сонгогдон ажилласан. Мөн Монголын ажил олгогч эздийн нэгдсэн холбооны Хүндэт ерөнхийлөгч, Олон улсын дипломатын академийн академич, Монголын Инновацийн холбооны ерөнхийлөгчөөр тус тус сонгогдон ажиллаж байсан. Өнөөдрийг хүртэл “Эмийн хэрэгцээ тодорхойлох орчин үеийн аргууд”, “Эмийн үйлдвэрлэлийн хөгжлийн асуудлууд”, “Эмийн лавлах” зэрэг 5 ном, 150 гаруй эрдэм шинжилгээний өгүүлэл, тезис хэвлүүлж, 40 гаруй шинэ эм, гоо сайхны болон хүнсний нэмэлт бүтээгдэхүүнийг зохион бүтээгээд байна.



Үүсгэн байгуулагч,
Монос группийн ерөнхийлөгч,
ТУЗ-ийн дарга
Лувсангийн ХҮРЭЛБААТАР

БОЛОВСРОЛ:

- 2014 онд АУ-ны академичаар сонгогдсон, АУ-ны академийн гишүүн, Академич
- Эм зүйн ухааны доктор, профессор /Москва хот, ОХУ/
- Эмч нарын мэргэжил дээшлүүлэх институт, Эм зүйн удирдлага зохион байгуулалт, Эдийн засагч / Киев хот, ОХУ/
- Намын дээд сургууль, Удирдах ажилтны мэргэжил дээшлүүлэх /Улаанбаатар, Монгол улс/
- Эм зүйн ухааны доктор, профессор /Москва хот, ОХУ/
- Эм Зүйн Дээд сургууль, Эм зүйч /Пятигорск хот, ОХУ/

ГАВЪЯА, ШАГНАЛ:

- Монгол Улсын Төрийн Шагнал /Монгол Улсын Засгийн Газар/
- Эрүүлийг хамгаалахын гавьяат ажилтан /Монгол Улсын Ерөнхийлөгч/
- Алтан гадас одон /Монгол Улсын Засгийн Газар/
- “Шилдэг зохион бүтээгч” цол тэмдэг /Монгол Улсын Оюуны өмчийн газар/

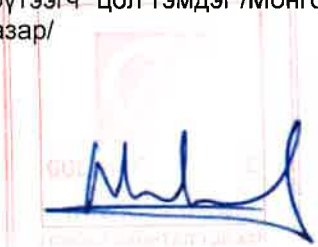
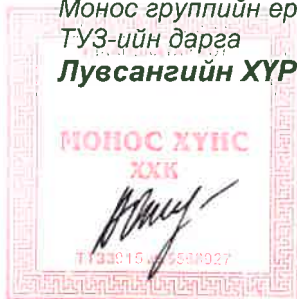

Үнэт цаас гаргагчийн холбоотой этгээдүүдийг тодруулахад үнэт цаас гаргагчийн 100 хувийн хувьцаа эзэмшигч Лувсангийн Хүрэлбаатарын хувьцаа эзэмшдэг компаниуд 2018 оны 08-р сарын 20-ны өдрийн байдлаар дараах бүтэцтэй байна.

Зураг 1. Холбоотой этгээдийн хувьцаа эзэмшдэг компаниуд

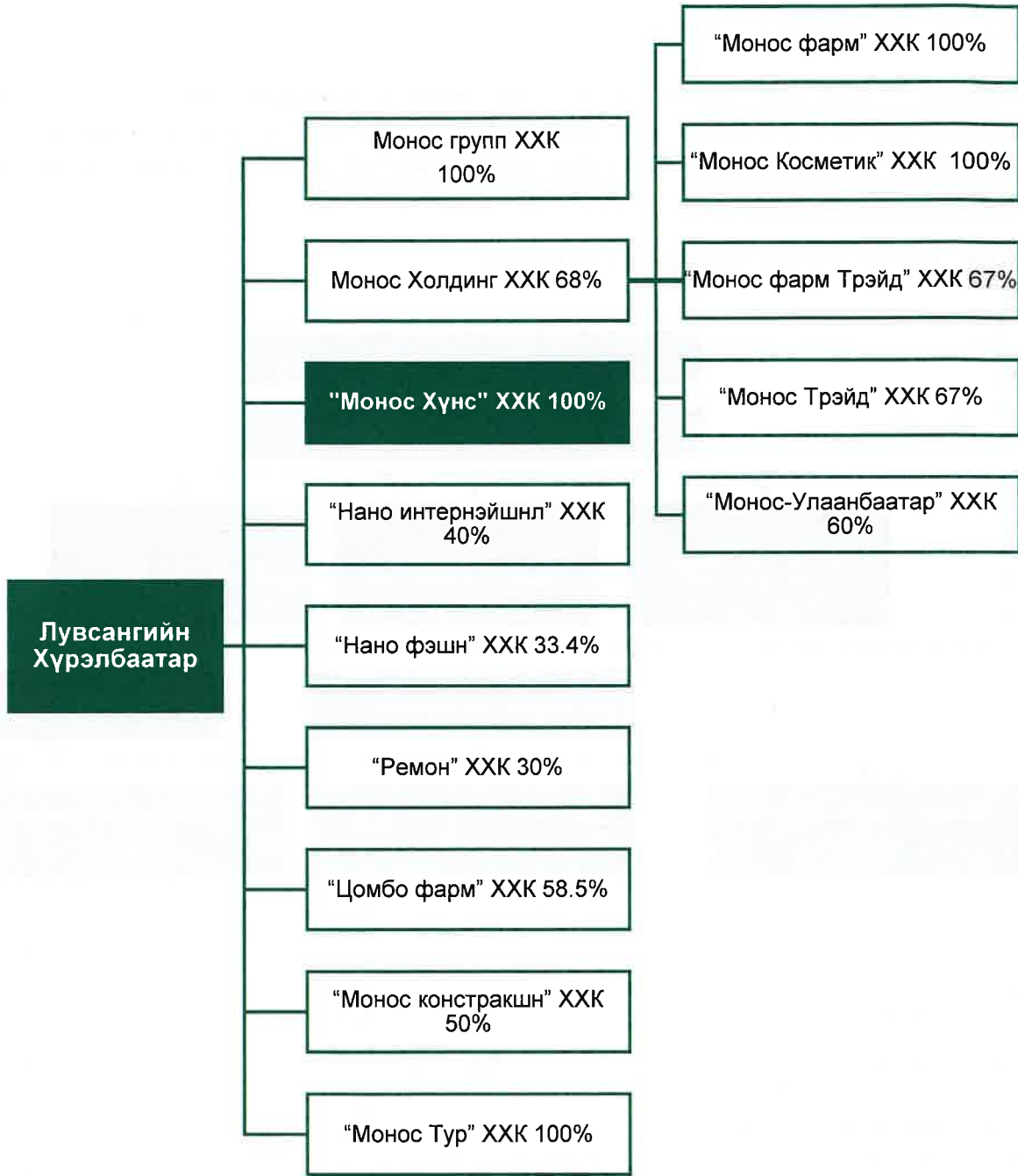

Үнэт цаас гаргагчийн бусад зэргэлдээ компаниудын дэлгэрэнгүй мэдээллийг 4.6-с харна уу.

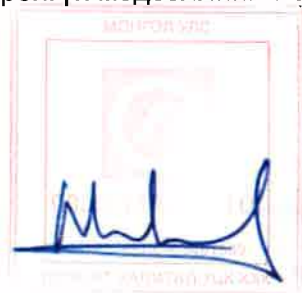



Үнэт цаасны танилцуулга



ХУВЬЦАА ЭЗЭМШИГЧДИЙН ХУРАЛ

Компанийн тухай хуулийн 59 дүгээр зүйлийн 59.1-т, 75 дугаар зүйлийн 75.1-т, компанийн дүрмийн 7 дугаар зүйлийн 7.1-т, 8 дугаар зүйлийн 8.1-т зааснаар компанийн эрх барих дээд байгууллага нь Хувьцаа эзэмшигчдийн хурал (ХЭХ) байна.

ТӨЛӨӨЛӨН УДИРДАХ ЗӨВЛӨЛ

Хувьцаа эзэмшигчдийн хурлын чөлөөт цагт компанийн эрх барих байгууллага нь Төлөөлөн удирдах зөвлөл (ТУЗ) байна. Үнэт цаас гаргагчийн ТУЗ нь 7 гишүүнтэй байна. Хувьцаагаа анх удаа олон нийтэд санал болгох ажил амжилттай болсны дараа ТУЗ-ийн дэргэдэх хороог томилно.

КОМПАНИЙН БҮТЭЦ ЗОХИОН БАЙГУУЛАЛТ

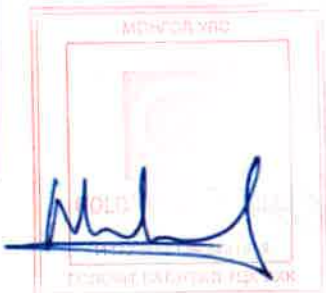
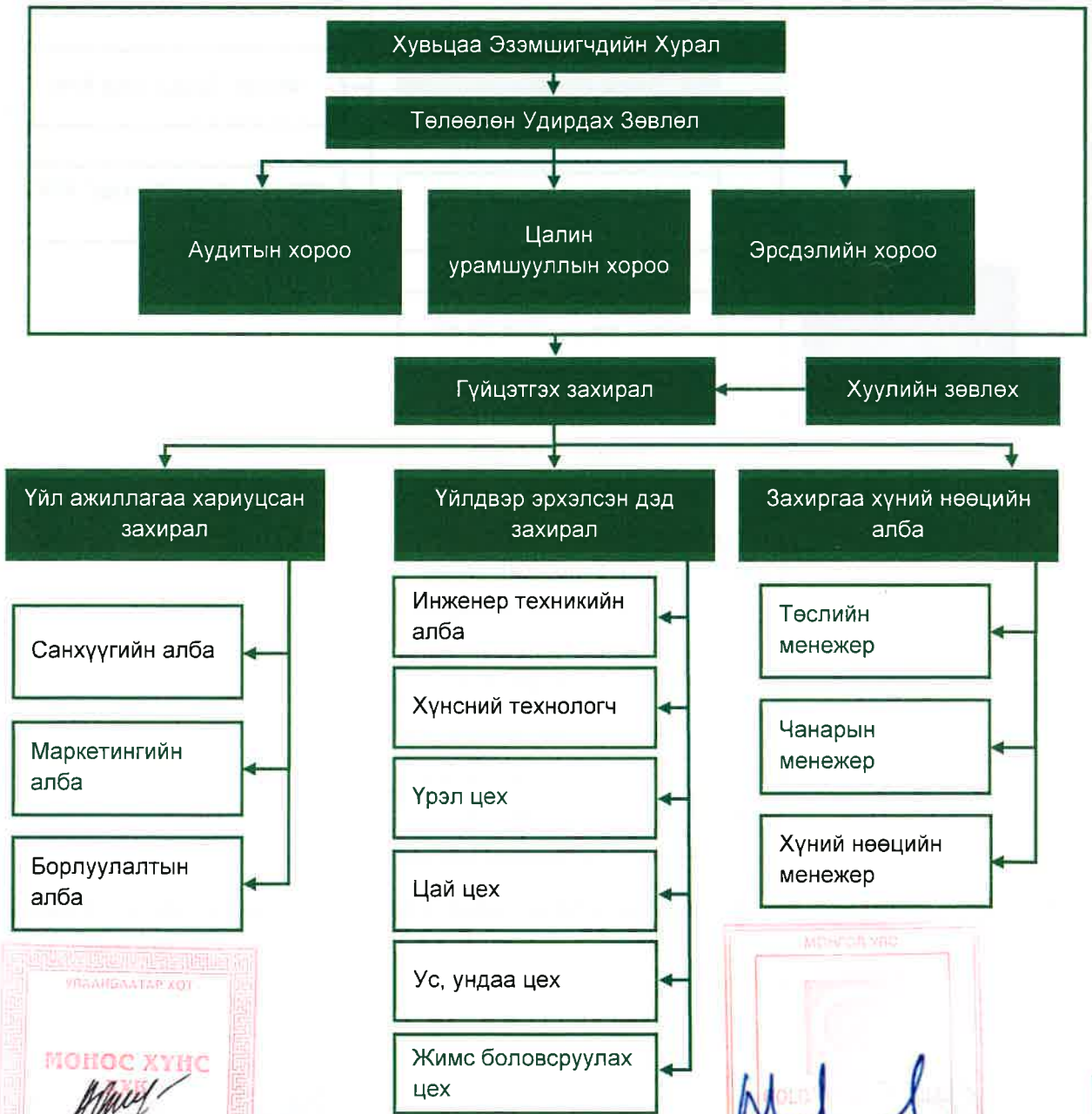

Компанийн тухай хуулийн 84.1 дэх заалтад “Компанийн ТУЗ, гүйцэтгэх удирдлагын багийн гишүүн, гүйцэтгэх захирал, санхүүгийн албаны дарга, ерөнхий нягтлан бодогч, ерөнхий мэргэжилтэн, төлөөлөн удирдах зөвлөлийн нарийн бичгийн дарга зэрэг компанийн албан ёсны шийдвэрийг гаргахад болон гэрээ, хэлцэл хийхэд шууд болон шууд бусаар оролцдог этгээдийг компанийн эрх бүхий албан тушаалтанд тооцно.” гэж заасны дагуу үнэт цаас гаргагч нь дараах эрх бүхий албан тушаалтнуудтай үйл ажиллагаа явуулж байна.

ҮНЭТ ЦААС ГАРГАГЧИЙН ТУЗ-ИЙН МЭДЭЭЛЭЛ

Үнэт цаас гаргагч нь 2018 оны 09-р сарын 30-ны өдрийн байдлаар дараах бүрэлдэхүүн бүхий ТУЗ болон ТУЗ-ийн дэргэдэх хороодтойгоор үйл ажиллагаа явуулж байна. 2018 оны 07-р сарын 31-ны өдрийн №MF06\201807 тоот Хувьцаа эзэмшигчийн шийдвэрээр “Монос Хүнс” ХХК-ийн ТУЗ-ийн гишүүдийг дараах бүрэлдэхүүнтэйгээр томилсон байна. Үүнд:

Хүснэгт 3. ТУЗ-ийн мэдээлэл

№	Овог нэр	Албан тушаал	Эрхэлдэг ажил	Компанийн засаглалын гэрчилгээний дугаар
1	Л. Хүрэлбаатар	ТУЗ-ийн дарга	Монос Групп ХХК-ийн ерөнхийлөгч	0130625
2	Б. Эрдэнэхишиг	ТУЗ-ийн гишүүн	Монос Групп ХХК-ийн ТУЗ-ийн гишүүн	0130665
3	Х. Солонго	ТУЗ-ийн гишүүн	Монос Косметик ХХК-ийн ТУЗ-ийн дарга	0130627
4	Х. Ананд	ТУЗ-ийн гишүүн	Монос Групп ХХК-ийн Гүйцэтгэх захирал	0130626
5	Ц. Цэцэгбадам	ТУЗ-ийн гишүүн	Монос Групп ХХК-ийн Санхүү эрхэлсэн захирал	0130608
6	Б. Уянга	ТУЗ-ийн гишүүн	Монос Групп ХХК-ийн Үйл ажиллагаа эрхэлсэн захирал	0130628
7	С. Баянмөнх	ТУЗ-ийн гишүүн	Монос Фарм Трейд ХХК-ийн Дэд захирал	0520103
8	З. Осоржам	ТУЗ-ийн нарийн бичгийн дарга		0130802

2019.09.19
БҮРГЭЭ

МОНГОЛЫН ХАРИУЦАГЧИЙН ХӨРӨНГӨ
KONG
2019.09.19
БҮРГЭЭ

Үнэт цаас гаргагчийн ТУЗ-ийн бүх гишүүд нь компанийн ТУЗ-ийн гишүүн нарийн бичгийн дарга нарт зориулсан компанийн засаглалын сургалтад хамрагдаж зохих ёсоор гэрчилгээ авсан байгаа нь **Компанийн тухай хууль болон компанийн засаглалын кодекст заасан шаардлагад нийцсэн байна.** ТУЗ-ийн гишүүдийн “Компанийн засаглал”-ын гэрчилгээг Хавсралт 5.5-с харна уу.

Л.ХҮРЭЛБААТАР /ТУЗ-ийн дарга/ нь 1975 онд ОХУ-ын Пятигорск хотын Эм зүйн дээд сургуулийг эм зүйч мэргэжлээр, 2004 онд ОХУ-ын Москва хотын Эм Зүйн шинжлэх ухааны их сургуулийг эм зүйн ухааны доктор, профессор зэрэгтэй төгссөн бөгөөд 1975 онд Сэлэнгэ аймагт ЭСУК-т дарга, 1975-1978 онд Хөвсгөл аймаг ЭСУК-т дарга, 1978-1980 онд Анагаах ухааны хүрээлэнд Эрдэм шинжилгээний ажилтан, 1980-1985 онд Эрүүл мэндийн яамны хэвлэл мэдээллийн нэгдсэн редакцид хариуцлагатай нарийн бичгийн дарга, 1985-1989 онд Улсын Эм Хангамж Үйлдвэрлэлийн Газар, Монгол Эм Импэкс Концерн ТӨҮГ-т орлогч дарга, 1989-1990 онд Улаанбаатар хотын ЭСУК-т дарга, 1990-2004 онд Монос Фарм ХХК-д Ерөнхий захирал, 1990 оноос өнөөг хүртэл Монос групп ХХК-д ТУЗ-ийн дарга, Ерөнхийлөгчөөр ажиллаж байна.

Х.АНАНД /ТУЗ-ийн гишүүн/ нь 2017 онд Эм зүйн шинжлэх ухааны их сургуулийг төгссөн бөгөөд 2010-2011 онд Kings Kid сургуульд англи хэлний багш, 2011-2012 онд Монос Групп ХХК-д төслийн менежер, 2012-2014 онд Монос Групп ХХК-д Дэд Ерөнхийлөгч, 2014 оноос өнөөг хүртэл Монос Групп ХХК-д Гүйцэтгэх захирлаар ажиллаж байна.

Б.ЭРДЭНЭХИШИГ /ТУЗ-ийн гишүүн/ нь 1980 онд Багшийн дээд сургуулийг физик, математикийн багш мэргэжлээр төгссөн бөгөөд 1980-1990 онд Нийслэлийн 50 дугаар сургуульд физик, математикийн багш, 1990-2006 онд Монос Косметик ХХК-д Ерөнхий захирал, 2006 оноос өнөөг хүртэл Монос Групп ХХК-д ТУЗ-ийн гишүүнээр ажиллаж байна.

Х.СОЛОНГО /ТУЗ-ийн гишүүн/ нь 1998 онд АНУ-ын Лос Анжелос, 2004 онд Калифорни мужийн их сургууль, 2004 онд Лондон хотын удирдлагын коллежийг тус тус төгссөн. 2005 онд University of North West сургуулийг бизнесийн удирдлагын магистр зэрэгтэйгээр дүүргэсэн бөгөөд 2005-2007 онд Монос Групп ХХК-д ерөнхий менежер, 2007-2016 онд Монос Косметик ХХК-д Гүйцэтгэх захирал, 2016 оноос өнөөг хүртэл Монос Косметик ХХК-д ТУЗ-ийн даргаар ажиллаж байна.

С.БАЯНМӨНХ /ТУЗ-ийн гишүүн/ нь 1999 онд МУТИС, КТМС, 2007 онд Texas Wesleyan сургуулийг тус тус төгссөн бөгөөд 1999-2001 онд МУТИС, КТМС бизнесийн удирдлагын багш, 2012-2015 онд BD Mongolia Group ХХК-д Гүйцэтгэх захирал, 2015-2018 онд Монос Групп ХХК-д Бизнес хөгжил, хөрөнгө оруулалт хариуцсан захирал, 2018 оноос өнөөг хүртэл Монос Фарм Трейд ХХК-д Дэд захирлаар ажиллаж байна.

Б.УЯНГА /ТУЗ-ийн гишүүн/ нь 2002 онд МУИС-ОУХОС-г олон улсын харилцааны бакалавр, 2004 онд Удирдлагын академийг төрийн удирдлагын магистр, 2005 онд МУБИС-г удирдахуйн ухааны магистр цолтойгоор тус тус дүүргэсэн. 2006-2010 онд Түшиг Даатгал ХХК-д салбарын захирал, 2010-2011 онд Лоялти солюшн ХХК-д Дэд захирал, 2011 оноос өнөөг хүртэл Монос Групп ХХК-д Үйл ажиллагаа эрхэлсэн захирлаар ажиллаж байна.

Ц.ЦЭЦЭГБАДАМ /ТУЗ-ийн гишүүн/ нь 1995 онд ХААИС-г бизнесийн менежмент, бизнесийн удирдлагын бакалавр зэрэгтэйгээр дүүргэсэн бөгөөд 2015 оноос ХУИС-д англи хэлний орчуулагч мэргэжлээр суралцаж байна. 1997-2011 онд Монгол Эм Импекс Концерн ХХК-д ахлах нягтлан бодогч, 2012-2015 онд Монос Групп ХХК-д ерөнхий нягтлан бодогч, 2015 оноос хойш өнөөг хүртэл Монос Групп ХХК-д Санхүү эрхэлсэн захирлаар ажиллаж байна.

З.Осоржам /ТУЗ нарийн бичгийн дарга/ нь 2010-2015 онд Энэтхэг улсын Дэли их сургуулийг бизнесийн удирдлагын бакалавр зэрэгтэйгээр дүүргэсэн. 2017 оноос СЭЗИС-д суралцаж байна. Одоогоор Монос Хүнс ХХК-д ТУЗ-ийн нарийн бичгийн даргаар ажиллаж байна.

ГҮЙЦЭТГЭХ ЗАХИРАЛ

ТУЗ-ийн томилсон гүйцэтгэх удирдлага нь компанийн өдөр тутмын үйл ажиллагааг удирдана. Компанийн тухай хууль болон дүрэмд заасны дагуу Гүйцэтгэх захирал нь ТУЗ-өөс олгосон эрх хэмжээний хүрээнд компанийн нэрийн өмнөөс хэлцэл хийх, гэрээ байгуулах бүхий л харилцаанд компанийг итгэмжлэлгүйгээр төлөөлнө.



БОЛОВСРОЛ:

- ХҮДС, Эдийн засагч, Бакалавр /Улаанбаатар, Монгол улс/
- Арван жилийн 2-р дунд сургууль /Булган аймаг, Монгол улс/

АЖЛЫН ТУРШЛАГА:

- Гүйцэтгэх захирал, Монос Хүнс ХХК /3 жил/
- Бизнес хөгжлийн захирал, Монос Групп /3 жил/
- Гүйцэтгэх захирал, Алтай Кашмер ХХК /1 жил/
- Бизнес Хөгжлийн хэлтсийн дарга, стратеги төлөвлөлтийн менежер, төсөл хөрөнгө оруулалтын менежер, Таван Богд Групп /4 жил/
- Бизнес Хөгжлийн захирал, Монгол Эм Импекс Концерн ХХК /3 жил/

ГАВЪЯА, ШАГНАЛ:

- Банк Санхүүгийн салбарын тэргүүний ажилтан-2018, Сангийн Яам
- Үндэсний үйлдвэрлэгч Энтрепренёр хатагтай-2016, МҮХАҮТ
- Хүндэт жуух-2008, МҮХАҮТ

Монос Хүнс ХХК-ийн
Гүйцэтгэх захирал:
**Агваандоржийн
ОТГОНДАРЬ**

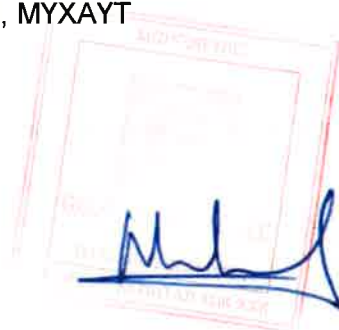

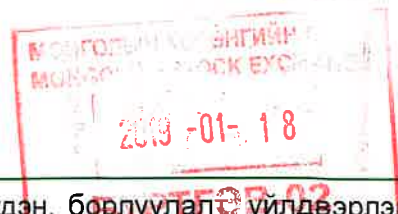
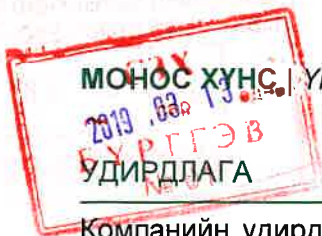

Компанийн удирдлагын баг нь 2016 оноос бүрэн шинэчлэгдэн, борлуулалт үйлдвэрлэл, удирдлагын менежментийг сайжруулан ажиллаж байна. Багийн гишүүд болоод компанийн хэмжээнд мэдээллийн урсгал сайжруулах, өөрчлөлтийн менежментийг үр дүнтэй хэрэгжүүлэх үүднээс **S&OP процесс**¹, гүйцэтгэлийн удирдлагыг нэвтрүүлэн ажиллаж оновчтой, шуурхай шийдвэр гаргах тал дээр голлон анхаарч байна. Мөн компанийн соёлыг бэхжүүлэх, ажилтнуудыг идэвхжүүлэх зорилгоор урлаг спорт, нийгмийн чиглэлийн олон төрлийн арга хэмжээг хамт олны зөвлөлтэй хамтран зохион байгуулдаг.

Хүснэгт 4. Удирдлагын багийн мэдээлэл

Нэр	Албан тушаал	Компанид ажилласан жил
А. Отгондарь	Гүйцэтгэх захирал	3 жил
П. Тодрол	Үйл ажиллагаа хариуцсан захирал	3 жил
Ц. Цэрэнпил	Үйлдвэр хариуцсан дэд захирал	6 жил
Б. Хаш-Эрдэнэ	Төслийн менежер	3 жил
Э. Энхтүвшин	Маркетингийн албаны дарга	2 жил
Б. Бархас	Борлуулалтын албаны дарга	3 жил
Ц. Дэлгэрмаа	Ерөнхий нягтлан бодогч	2 жил
Б. Мөнхцэцэг	Чанарын менежер	6 жил
Д. Оюумаа	Хүний нөөцийн менежер	1 жил

¹ S&OP процесс-Борлуулалт, үйл ажиллагааны удирдлагын төлөвлөлтийн процесс





П. ТОДРОЛ /Үйл ажиллагаа хариуцсан захирал/

АЖЛЫН ТУРШЛАГА:

- Үйл ажиллагаа хариуцсан захирал, Монос Хүнс ХХК /1 жил/
- Санхүүгийн менежер, Монос Хүнс ХХК /2 жил/
- Санхүүгийн шинжээч, Энержи Ресурс ХХК /3 жил/

БОЛОВСРОЛ:

- Докуз Эелүл Их Сургууль, Бизнесийн удирдлага, Бакалавр /Измилр, Турк улс/



С. ЦЭРЭНПИЛ /Үйлдвэр хариуцсан дэд захирал/

ГАВЪЯА, ШАГНАЛ:

- Тэргүүний ажилтан – 2015, ЭМЯ
- Хүндэт жуух бичиг – 2010, ЭМЯ
- Тэргүүний ажилтан -2008, Эм холбоо

АЖЛЫН ТУРШЛАГА:

- Үйлдвэр хариуцсан дэд захирал, Монос Хүнс ХХК /6 жил/
- Мастер, Монос Фарм ХХК /8 жил/
- Технологич, Нахиа эмийн үйлдвэр /5 жил/

БОЛОВСРОЛ:

- Анагаах ухааны дээд сургууль, Эм зүйч, Бакалавр /Улаанбаатар, Монгол улс/



Б. ХАШ - ЭРДЭНЭ /Төслийн менежер/

АЖЛЫН ТУРШЛАГА:

- Төслийн менежер, Монос Хүнс ХХК /3 жил/
- Хөтөлбөрийн зохицуулагч, МИМ ХХК /2 жил/
- Бизнес хөгжлийн менежер, ЭсДевелопмент ХХК /3 жил/
- Үйл ажиллагааны менежер, Woven History and Silk Road Co, LTD /4 жил/
- Маркетингийн албаны дарга, АПУ Трейдинг ХХК /3 жил/
- Маркетингийн менежер, АПУ ХК /3 жил/

БОЛОВСРОЛ:

- Strayer University, Төслийн Удирдлага, Магистр /Вашингтон хот, АНУ/
- Монгол дээд Сургууль, Бизнесийн удирдлага, Бакалавр /Улаанбаатар, Монгол улс/





Э. ЭНХТҮВШИН /Маркетингийн албаны дарга/

АЖЛЫН ТУРШЛАГА:

- Маркетингийн албаны дарга, Монос Хүнс ХХК /1 жил/
- Маркетингийн менежер, Монос Хүнс ХХК /1 жил/
- Борлуулалтын менежер, Хэт моторс ХХК /4 жил/

БОЛОВСРОЛ:

- Санхүү эдийн засгийн дээд сургууль, Бизнесийн удирдлага, Бакалавр /Улаанбаатар, Монгол улс/
- Улаанбаатар дээд сургууль, График дизайнер, Бакалавр /Улаанбаатар, Монгол улс/



Б. БАРХАС /Борлуулалтын албаны дарга/

АЖЛЫН ТУРШЛАГА:

- Борлуулалтын албаны дарга, Монос Хүнс ХХК /1 жил/
- Борлуулалтын супервайзор, Монос Хүнс ХХК /1 жил/
- Худалдааны төлөөлөгч, Монос Хүнс ХХК /1 жил/
- Харилцааны ажилтан, Юнител ХХК /1 жил/
- Засварчин, Nagano Tecke Uchi Hayake LLC /4 жил/

БОЛОВСРОЛ:

- Сэрүүлэг дээд сургууль, Бизнесийн удирдлага, Бакалавр /Улаанбаатар, Монгол улс/



Ц. ДЭЛГЭРМАА /Ерөнхий нягтлан бодогч/

ГАВЪЯА, ШАГНАЛ:

- Тэргүүний ажилтан – 2010, Сангийн Яам
- Хүндэт жуух бичиг – 2005, Сангийн яам

АЖЛЫН ТУРШЛАГА:

- Ерөнхий нягтлан бодогч, Монос Хүнс ХХК /3 жил/
- Санхүү албаны дарга, Витсамо Фрут шүүс ХХК /7 жил/
- Ерөнхий нягтлан бодогч, Витсамо Фрут шүүс ХХК /14 жил/
- Нягтлан бодогч, Цагаан шонхор ХХК /2 жил/

БОЛОВСРОЛ:

- Удирдлагын Академи, Бизнесийн удирдлага, Магистр /Улаанбаатар, Монгол улс/
- Удирдлагын Академи, Төрийн удирдлага, Магистр /Улаанбаатар, Монгол улс/
- Санхүү эдийн засгийн коллеж, Нягтлан бодогч, Эдийн засагч, Бакалавр /Улаанбаатар, Монгол улс/
- Татварын мэргэшсэн зөвлөхийн нийгэмлэг, Татварын итгэмжлэгдсэн нягтлан бодогч /Улаанбаатар, Монгол улс/

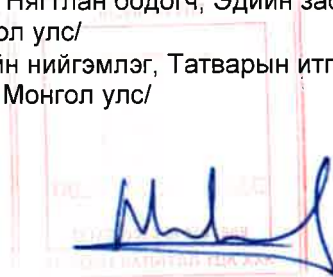

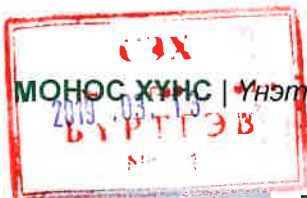

МОНГОЛЫН ХӨРӨНГИЙН БИРЖ
MONGOLIAN STOCK EXCHANGE

2019-03-13
БҮРТГЭВ-02

Б. МӨНХЦЭЦЭГ /Чанарын менежер/



АЖЛЫН ТУРШЛАГА:

- Чанарын Менежер, Монос Хүнс ХХК /8 жил/
- Эм шинжлэгч, Монос Фарм ХХК /7 жил/
- Эрдэм шинжилгээний ажилтан, Монос Фарм ХХК /3 жил/

БОЛОВСРОЛ:

- ШУТИС, Хими технологич, Магистр /Улаанбаатар, Монгол улс/
- ШУТИС, Хими технологич, Бакалавр /Улаанбаатар, Монгол улс/



Д. ОЮУМАА /Хүний нөөцийн менежер/

АЖЛЫН ТУРШЛАГА:

- Хүний нөөцийн менежер, Монос Хүнс ХХК /1 жил/
- Хүний нөөцийн менежер, Говь ХК /1 жил/
- Сургалт хөгжил, идэвхжүүлэлтийн менежер, Говь ХК /1 жил/
- Хүний нөөцийн менежер, Моннис интернэшнл ХХК /3 жил/
- Сургалт хариуцсан ажилтан, Моннис интернэшнл ХХК /1 жил/

БОЛОВСРОЛ:

- ШУТИС, Гадаад хэлний орчуулагч, Бакалавр /Улаанбаатар, Монгол улс/
- Хүний нөөцийн Институт, Хүний нөөцийн менежмент /Улаанбаатар, Монгол улс/

1.7 ҮНЭТ ЦААС ГАРГАГЧИЙН ХӨРӨНГИЙН МЭДЭЭЛЭЛ

“Улаанбаатар Аудит Корпораци” ХХК нь 2013 оны 02-р сарын 27-ны өдөр СЗХ-ны 70 тоот тогтоолоор авсан “Үнэт цаас зах зээлд оролцогчид аудитын үйлчилгээ үзүүлэх” тусгай зөвшөөрлийн хүрээнд 2018 оны 06-р сарын 18-ны өдөр үнэт цаас гаргагчтай байгуулсан 1801 тоот “Аудитын үйлчилгээ үзүүлэх гэрээ”-ний дагуу үнэт цаас гаргагч олон нийтэд нээлттэй хүрээнд энгийн хувьцаа санал болгох үйл ажиллагаанд 2015, 2016, 2017 болон 2018 оны эхний хагас жилийн санхүүгийн тайланд аудитын үйлчилгээ үзүүлэх үүргийг гүйцэтгэсэн. “Улаанбаатар Аудит Корпораци” ХХК-ийн гүйцэтгэсэн аудитын тайланд тусгаснаар 2018 оны 06-р сарын 30-ны өдрийн байдлаар үнэт цаас гаргагчийн **өөрийн хөрөнгө нь 9,223,555 мянган төгрөг** байна. Үүнээс хувьцаат капитал 1,623,303 мянган төгрөг, хөрөнгийн дахин үнэлгээний нэмэгдэл 6,984,852 мянган төгрөг, хуримтлагдсан ашиг 615,400 мянган төгрөг байна.

Мөн энэхүү тайланд тусгаснаар Үнэт цаас гаргагч нь нийт **13,721,831 мянган төгрөгийн эргэлтийн бус хөрөнгөтэй** ба үүнээс 7,624,422 мянган төгрөг нь үндсэн хөрөнгө, 4,094,282 мянган төгрөг нь биет бус хөрөнгө, 2,000,000 мянган төгрөг нь бусад эргэлтийн бус хөрөнгө, 3,217 мянган төгрөг нь хойшлогдсон татварын хөрөнгө байна.





Үнэт цаасны танилцуулга

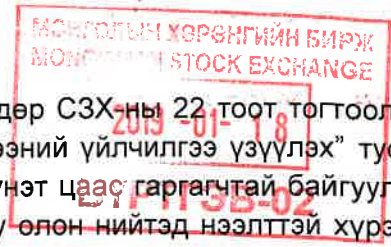

“Итгэлт эстимэйт” ХХК нь 2014 оны 01-р сарын 29-ний өдөр СЗХ-ны 22-тоот тогтоолоор авсан “Үнэт цаас зах зээлд оролцогчид хөрөнгийн үнэлгээний үйлчилгээ үзүүлэх” тусгай зөвшөөрлийн хүрээнд 2018 оны 07-р сарын 06-ны өдөр үнэт цаас гаргагчтай байгуулсан 36/02 тоот “Хөрөнгийн үнэлгээний ажлын гэрээ”-ний дагуу олон нийтэд нээлттэй хүрээнд энгийн хувьцаа санал болгох үйл ажиллагаанд үнэлгээний компаниар оролцож байгаа болно. Тус үнэлгээний компанийн 2018 оны 06-р сарын 30-ны өдрийн байдлаарх “Хөрөнгийн үнэлгээний тайлан”-д тусгаснаар үнэт цаас гаргагч нь нийт **13,610,393 мянган төгрөгийн эргэлтийн бус хөрөнгөтэй** байна. Үүнд барилга, байгууламж, дэд бүтцийн байгууламж, машин, тоног төхөөрөмж, тээврийн хэрэгсэл, тавилга эд хогшил, компьютер, дагалдах хэрэгсэл, бусад үндсэн хөрөнгө, компьютерийн програм хангамж, патент, барааны тэмдэг, ургамал болон газар эзэмших эрх орсон ба энэхүү үнэлгээг хөрөнгийн үнэлгээний тухай хууль болон олон улсын үнэлгээний стандартад заасны дагуу гүйцэтгэсэн болно.

Хүснэгт 5. Эргэлтийн бус хөрөнгийн мэдээлэл (мянган төгрөгөөр)

№	Хөрөнгийн төрөл	Аудитын тайлангаарх дүн	Үнэлгээний тайлангаарх дүн
1	Барилга байгууламж	4,405,058	4,359,664
2	Дэд бүтцийн байгууламж	-	45,394
3	Машин, тоног төхөөрөмж	1,244,933	1,244,933
4	Тээврийн хэрэгсэл	104,199	104,199
5	Тавилга, эд хогшил	173,028	173,028
6	Компьютер, дагалдах хэрэгсэл	67,710	67,710
7	Бусад үндсэн хөрөнгө	25,820	25,820
8	Компьютерийн програм хангамж	2,341	2,341
9	Патент	425,308	425,308
10	Барааны тэмдэг	3,666,633	3,666,633
11	Ургамал	1,603,674	1,603,674
12	Хойшлогдсон татварын хөрөнгө	3,127	3,127
13	Газар эзэмших эрх*	-	1,888,562
14	Бусад эргэлтийн бус хөрөнгө**	2,000,000	-
	Нийт	13,721,831	13,610,393

*Хөрөнгийн үнэлгээний стандартын дагуу үнэлэгдсэн газар эзэмших эрх нь аудитын тайланд тусгагдахгүй. Энэ нь НББОУС 38 биет бус хөрөнгө стандартын 76-р зүйлд үндэслэсэн.

**2018 оны 06-р сарын 30-ны өдрөөр тасалбар болсон аудитлагдсан тайлангаарх бусад эргэлтийн бус хөрөнгө нь үнэлгээний тайланд тусгагдахгүй. 2018 оны 04-р сарын 26-ны өдөр Худалдаа хөгжлийн банкнаас урт хугацаат зээлийн гэрээгээр авсан, 2 тэрбум төгрөгийн санхүүжилтийг холбоотой компаниудад зээлж, энэхүү авлагыг бүртгэсэн. 2018 оны 08-р сарын 24-ны өдөр холбоотой компаниуд нь уг авлагыг төлж барагдуулснаар уг зээлийг төлсөн болно.

Хөрөнгийн үнэлгээний тайланд тусгаснаар үнэт цаас гаргагчийн эргэлтийн бус хөрөнгийг задаргааг 4.8-с харна уу.

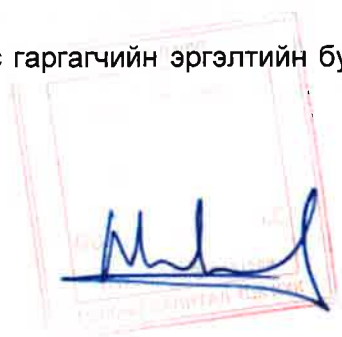

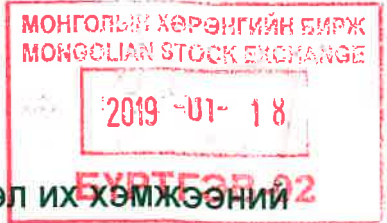
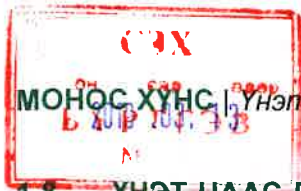

1.8 ҮНЭТ ЦААС ГАРГАГЧИЙН СОНИРХЛЫН ЗӨРЧИЛТЭЙ ЭСВЭЛ ИХ ХЭМЖЭЭНИЙ ХЭЛЦЛҮҮД

ИХ ХЭМЖЭЭНИЙ ХЭЛЦЭЛ

Компанийн тухай хуулийн 87 дугаар зүйлд тодорхойлсноор “их хэмжээний хэлцэл” гэдэгт дараах хэлцлүүдийг ойлгоно:

- ☑ Хэлцэл хийхийн өмнөх сүүлийн балансын активын нийт дүнгийн 25 хувиас дээш зах зээлийн үнэтэй эд хөрөнгө, эд хөрөнгийн эрхийг худалдах, худалдан авах, захиран зарцуулах болон барьцаалахтай холбогдсон хэлцэл, эсхүл хоорондоо шууд холбоотой хэд хэдэн хэлцэл (компанийн өдөр тутмын үйл ажиллагаатай холбогдсон хэлцэл үүнд хамаарахгүй);
- ☑ Компанийн урьд гаргасан энгийн хувьцааны 25 хувиас дээш хэмжээний энгийн хувьцаа, энгийн хувьцаа авах эрхийн бичиг буюу энгийн хувьцаанд хөрвөх үнэт цаас гаргах, эсхүл хоорондоо шууд холбоотой хэд хэдэн гаргалт.

Компанийн тухай хуулийн 88 дугаар зүйлийн 88.1 дэх хэсгийн дагуу их хэмжээний хэлцэл хийх шийдвэрийг ТУЗ санал нэгтгэйгээр гаргана.

Үнэт цаас гаргагч нь Тимус фарма ХХК-тай хамтран нийт 2,000,000 мянган төгрөг (Үнэт цаас гаргагч нь 1,900,000 мянган төгрөг, Тимус Фарма ХХК нь 100,000 мянган төгрөг)-ийг жилийн 14.4 хувийн хүүтэй, 24 сарын хугацаатай Худалдаа, Хөгжлийн банкнаас 2018 оны 04-р сарын 26-ны өдрийн №ЗГ/СС180426005-21 тоот зээлийн гэрээ байгуулан авсан.

Энэхүү зээлийн 100,000 мянган төгрөгийг холбоотой тал болох Тимус фарма ХХК-тай 2018 оны 05-р сарын 18-ны өдөр № 2018/02 тоот гэрээ, 1,900,000 мянган төгрөгийг Монос групп ХХК-тай № 2018/01 тоот гэрээнүүдийг байгуулан тус бүр сарын 1.2 хүүтэй, 12 сарын хугацаатай зээлж бусад эргэлтийн бус хөрөнгө дансанд бүртгэсэн бөгөөд 2018 оны 08-р сард дээрх гэрээнүүдийн эргэн төлөлт хийгдсэнээр Худалдаа хөгжлийн банкнаас авсан 2,000,000 мянган төгрөгийн зээлийг дуусгавар болгосон.

Худалдаа Хөгжлийн банкнаас авсан 2018 оны 04-р сарын 26-ны өдрийн №ЗГ/СС180426005-21 тоот гэрээ бүхий уг зээлийг 2018 оны 08-р сарын 24-ны өдөр төлж барагдуулсан.

ИХ ХЭМЖЭЭНИЙ ХЭЛЦЭЛИЙН ДҮГНЭЛТ

Иргэний хуулийн 281 дүгээр зүйлийн 281.1.1-т Зээлийн гэрээгээр зээлдүүлэгч нь зээлдэгчийн өмчлөлд мөнгө буюу төрлийн шинжээр тодорхойлогдох бусад эд хөрөнгө шилжүүлэх, зээлдэгч нь шилжүүлэн авсан эд хөрөнгөтэй ижил төрөл, тоо, чанар, хэмжээний эд хөрөнгө буюу мөнгийг тохирсон хугацаанд буцаан өгөх үүргийг тус тус хүлээхээр заасан байдаг. Иргэний хуулийн 189 дүгээр зүйлийн 189.1-д Гэрээний талууд хуулийн хүрээнд гэрээг чөлөөтэй байгуулах, түүний агуулгыг өөрсдөө тодорхойлох эрхтэй гэж заасны дагуу гэрээний чөлөөт байдлын зарчмыг баримтлан Иргэний хуульд нийцүүлэн байгуулагдсан байна.





Үнэт цаасны танилцуулга

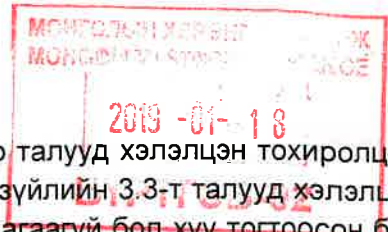

Мөн хуулийн 282 дугаар зүйлийн 282.1-т Зээлийн гэрээгээр талууд хэлэлцэн тохиролцож хүү тогтоож болно гэсний дагуу Зээлийн гэрээний 3 дугаар зүйлийн 3.3-т талууд хэлэлцэн тохиролцсон байна. Мөн зүйлийн 282.3-т Хуульд өөрөөр заагаагүй бол хүү тогтоосон бол зээлийн гэрээг бичгээр хийнэ. Энэ шаардлагыг хангаагүй бол хүү авах эрхээ алдана гэж заасны дагуу хүү тогтоосон зээлийн гэрээг бичгээр байгуулсан байгаа нь хуульд нийцсэн байна.

Гэрээг хянан үзэхэд, талууд бичгээр байгуулан эрх бүхий этгээдүүд гарын үсэг зурж баталгаажуулсан байгаа нь Иргэний хуулийн 62.1-т заасан “хэлцлийг төлөөлөгчөөр дамжуулан хийх” шаардлагыг хангасан байна. Гэрээнд талуудын хүлээх эрх үүрэг, хариуцлага, гэрээний зүйлийг тодорхой зохицуулсан нь Иргэний хуульд нийцсэн байна.

Төлбөр тооцоог үндэсний мөнгөн тэмдэгтээр гүйцэтгэх тухай хуулийн 4 дүгээр зүйлийн 4.1 дэх хэсэг “ Бараа ажил үйлчилгээний үнийг Монгол Улсын нутаг дэвсгэрт зөвхөн үндэсний мөнгөн тэмдэгтээр илэрхийлж, түүгээр төлбөр тооцоог гүйцэтгэх ба энэ хуулийн 4.4-т зааснаас бусад тохиолдолд Монгол банкны албан ёсны зөвшөөрөлгүйгээр гадаад валют, тооцооны бусад нэгжээр үнэ тогтоох, төлбөр тооцоо гүйцэтгэх, зарлан сурталчлахыг хориглоно” гэснийг мөрдөн гэрээний зээлийн мөнгийг төгрөгөөр тооцсон нь хууль зөрчөөгүй байна.

СОНИРХЛЫН ЗӨРЧИЛТЭЙ ХЭЛЦЭЛ

Компанийн тухай хуулийн 89 дүгээр зүйлд зааснаар “Компанийн энгийн хувьцааны 20 буюу түүнээс дээш хувийг дангаараа, эсхүл түүнтэй нэгдмэл сонирхолтой этгээдтэй хамтран эзэмшиж байгаа хувьцаа эзэмшигч, компанийн эрх бүхий албан тушаалтан, түүнтэй нэгдмэл сонирхолтой этгээд нь өөрийн ажиллаж байгаа болон хувьцааг нь эзэмшиж байгаа компанитай дор дурдсан харилцаанд орсон бол компанитай эсхүл түүний хараат болон охин компанитай сонирхлын зөрчилтэй хэлцэл хийх этгээдэд тооцогддог.

- Хэлцлийн нөгөө тал, эсхүл хэлцэлд төлөөлөгч эсхүл зуучлагчаар оролцож байгаа;
- Хэлцлийн нөгөө тал болон оролцож байгаа, эсхүл уг хэлцэлд төлөөлөгч буюу зуучлагчаар оролцож байгаа хуулийн этгээдийн эрх бүхий албан тушаалтан, эсхүл энгийн хувьцааны 20-оос дээш хувийг дангаараа буюу түүнтэй нэгдмэл сонирхолтой этгээдтэй хамтран эзэмшиж байгаа;
- Хэлцлийн нөгөө тал болон оролцож байгаа, эсхүл төлөөлөгч буюу зуучлагчаар оролцож байгаа хуулийн этгээдийн толгой компанийн эрх бүхий албан тушаалтан, эсхүл уг компанийн энгийн хувьцааны 20 буюу түүнээс дээш хувийг дангаараа болон нэгдмэл сонирхолтой этгээдтэй хамтран эзэмшиж байгаа;
- Хэлцлийн үр дүнд шууд болон шууд бусаар үүсэх орлогоос хувь хүртэж байгаа

Компанийн тухай хуулийн 92 дугаар зүйлийн 92.1-т сонирхлын зөрчилтэй хэлцэл хийхийг зөвшөөрөх тухай шийдвэрийг уг хэлцэл хийх талаар сонирхлын зөвлөлийн ТУЗ-ийн гишүүдийн олонхын саналаар гаргахаар заасан байна.

Үнэт цаас гаргагч нь сүүлийн 3 жилийн хугацаанд дараах сонирхлын зөрчилтэй гэрээ, хэлцэл хийсэн байна.





МОНОС ХҮНС | Үнэт цаасны танилцуулга



Хүснэгт 6. Сонирхлын зөрчилтэй хэлцлийн мэдээлэл

Гэрээ байгуулагч, түүний сонирхлын зөрчлийн хамаарал	Гэрээний агуулга	Гэрээ байгуулсан огноо	ТУЗ шийдвэрийн дугаар	Гэрээ дуусгавар болсон эсэх
1. Зээлийн гэрээ				
Б.Эрдэнэхишиг /ТУЗ-ийн гишүүн, хувьцаа эзэмшигчийн гэр бүлийн гишүүн/	2016.12.12 -2017.12.12 хугацаанд "Монос Хүнс" ХХК-аас 25,000,000 төгрөгийг сарын 2 хувийн хүүтэй зээлдүүлэх	2016.12.12	2016 оны 12-р сарын 01-ний өдрийн MF04/2016 тоот хувьцаа эзэмшигчийн шийдвэр	Дууссан
2. Зээлийн гэрээ				
Монос Групп ХХК	Монос Хүнс ХХК-ийн хэрэгжүүлэх эрүүл мэндийн ус, ундааны үйлдвэрлэлийн төслийг санхүүжүүлэх зорилгоор Монос групп ХХК-аас жилийн 9 хувийн хүүтэй 3,334,346,306 төгрөгийг 60 сарын хугацаатайгаар зээлэх	2016.12.31	2016 оны 12-р сарын 27-ны өдрийн MF05/201612 тоот хувьцаа эзэмшигчийн шийдвэр	Үргэлжилж байгаа
3. Үл хөдлөх хөрөнгө худалдах худалдан авах гэрээ				



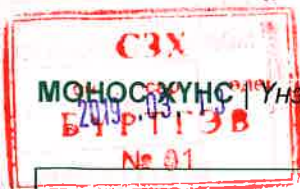

Үнэт цаасны танилцуулга

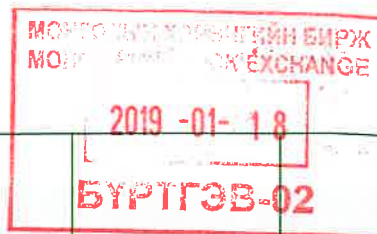

Монос Фарм ХХК	Монос Хүнс ХХК-ийн хэрэгжүүлэх эрүүл мэндийн ус, ундааны үйлдвэрлэлийн төсөлд ашиглах зорилгоор Монос Фарм ХХК-ийн үйлдвэрийн цогцолборт байршилтай 1,878,200,706 төгрөгийн өртөг, 800м2 талбай бүхий үйлдвэрлэлийн зориулалттай барилгыг худалдан авах	2015.12.25	2015 оны 12-р сарын 20-ны өдрийн 08 тоот хувьцаа эзэмшигчийн шийдвэр	Дууссан
4. Зээлийн гэрээ				
А.Отгондарь /Монос Хүнс ХХК-ийн Гүйцэтгэх захирал/	12 сарын хугацаатайгаар зээлдүүлэгч талаас 50,000,000 төгрөгийг сарын 2.5 хувийн хүүтэйгээр зээлдүүлэх	2017.11.14	2017 оны 11 сарын 4-ний өдрийн MF2017/04 тоот хувьцаа эзэмшигчийн шийдвэр	Дууссан
5. Зээлийн гэрээ				
Х.Ананд /Монос Групп ХХК-ийн Гүйцэтгэх захирал/	1 сарын хугацаатайгаар зээлдүүлэгч талаас 20,000,000 төгрөгийг сарын 2 хувийн хүүтэйгээр зээлдүүлэх	2017.02.23	1 сарын хугацаатайгаар зээлдүүлэгч талаас 20,000,000 төгрөгийг сарын 2 хувийн хүүтэйгээр зээлдүүлэх	Дууссан
6. Зээлийн гэрээ				
Тимус Фарма ХХК	Эргэлтийн хөрөнгийг санхүүжүүлэх зорилгоор Тимус Фарма ХХК-д 100,000,000 төгрөгийг 1.2 хувийн хүүтэй 12 сарын хугацаатайгаар зээлдүүлэх	2018.05.18	2018 оны 5 сарын 3-ны өдрийн MF04/201805 тоот хувьцаа эзэмшигчийн шийдвэр	Дууссан
7. Зээлийн гэрээ				

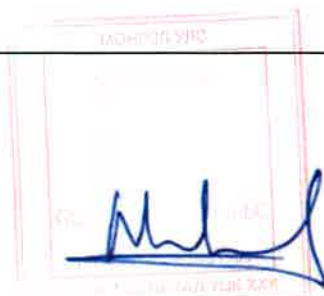

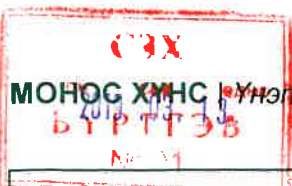

Монос Групп ХХК	Эргэлтийн хөрөнгийг санхүүжүүлэх зорилгоор Монос Групп ХХК-д 1,900,000,000 төгрөгийг 1 хувийн хүүтэй 12 сарын хугацаатайгаар зээлдүүлэх	2018.05.18	2018 оны 5 сарын 3-ны өдрийн MF04/201805 тоот хувьцаа эзэмшигчийн шийдвэр	Дууссан
8. Зээлийн гэрээ				
Монос Косметик ХХК /Монос Групп-ын охин компани/	12 сарын хугацаатайгаар зээлдүүлэгч талаас 80,000,000 төгрөгийг сарын 1 хувийн хүүтэйгээр зээлдүүлэх	2016.05.08	2016 оны 5 сарын 2-ны өдрийн MF02/2016 тоот хувьцаа эзэмшигчийн шийдвэр	Дууссан

СОНИРХЛЫН ЗӨРЧИЛТЭЙ ХЭЛЦЭЛИЙН ДҮГНЭЛТ

Сонирхлын зөрчилтэй гэрээнүүдийн хувьд нийт 8 хэлцэл хийгдсэнээс 7 нь Зээлийн гэрээ, 1 Үл хөдлөх хөрөнгө худалдах худалдан авах гэрээ байгуулагдсан байна. Компанийн тухай хуулийн 6 дугаар зүйлийн 6.15-д зааснаар хэлцлүүдийн талууд болох Монос хүнс ХХК, Монос Косметик ХХК болон Монос фарм ХХК-иуд нь нэг толгой компанийн охин компаниуд гэсэн үндэслэлээр зэргэлдээ компанид хамаарч байна. бусад хэлцлүүдийн хувьд мөн хуулийн 89 дүгээр зүйлийн 89.1.3-т "хэлцлийн нөгөө тал болон оролцож байгаа, эсхүл төлөөлөгч буюу зуучлагчаар оролцож байгаа хуулийн этгээдийн толгой компанийн эрх бүхий албан тушаалтан..." –д хамаарч байх тул дээрх хэлцлүүдийг сонирхолын зөрчилтэй хэлцэл гэж үзнэ.

Компанийн тухай хуулийн 76 дугаар зүйлийн 76.1.17-д зааснаар сонирхлын зөрчилтэй хэлцлийг батлах эрх хэмжээ компанийн Хувьцаа эзэмшигчид олгогдсон. Компаниас ирүүлсэн Хувьцаа эзэмшигчийн сонирхолын зөрчилтэй хэлцэл байгуулахаар баталсан тогтоолуудаас харахад компанийн Хувьцаа эзэмшигч Компанийн тухай хууль болон Компанийн дүрмээр олгогдсон бүрэн эрхийн хүрээнд тус хэлцлийг баталсан байгаа учир хууль зөрчөөгүй байна.



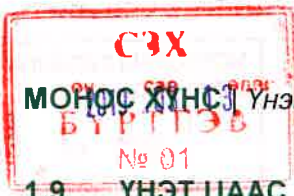

МОНГОС ХҮНС | Үнэт цаасны танилцуулга

№ 01

1.9 ҮНЭТ ЦААС ГАРГАГЧИЙН САНХҮҮГИЙН ТАЙЛАН, ШИНЖИЛГЭЭ -01-18

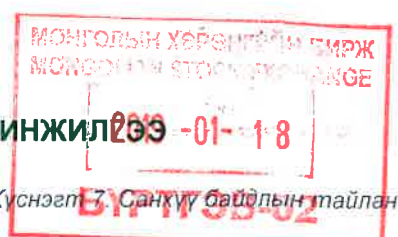

Хүснэгт 7. Санхүү байдлын тайлан

САНХҮҮ БАЙДЛЫН ТАЙЛАН	2015	2016	2017	2018Н ²
ХӨРӨНГӨ				
Эргэлтийн хөрөнгө	35%	34%	38%	17%
Эргэлтийн бус хөрөнгө	65%	66%	62%	83%
Нийт хөрөнгө	100%	100%	100%	100%
ӨР ТӨЛБӨР				
Богино хугацаат өр төлбөр	58%	29%	31%	12%
Урт хугацаат өр төлбөр	24%	54%	46%	32%
Нийт өр төлбөр	82%	83%	77%	44%
ЭЗДИЙН ӨМЧ				
Эздийн өмч	18%	17%	23%	56%
Нийт өр төлбөр ба эздийн өмч	100%	100%	100%	100%

Үнэт цаас гаргагчийн санхүү байдлын тайлангаас үзэхэд нийт хөрөнгөд эзлэх эргэлтийн хөрөнгийн хэмжээ 34 хувиас 38 хувь болж өссөн байна. Түүнчлэн эргэлтийн бус хөрөнгийн хэмжээ 65 хувиас 62 хувь болж буурсан нь **компанийн хөрвөх чадвар сайжирч буйг** илтгэж байна.

Эх үүсвэрийн хувьд өр төлбөрийн хэмжээ 82 хувиас 77 хувь руу буурч, өөрийн хөрөнгийн хэмжээ 18 хувиас 23 хувь болон өсч буй нь **эх үүсвэрийн харьцаа зохистой бүтэц рүү шилжиж буйг** харуулж байна.

² 2018 оны хагас жилийн байдлаар



График 1. Эргэлтийн харьцаа



Эргэлтийн харьцаа буюу хөрвөх чадварын харьцаа тайлант үед өсөж 1.4 болсон нь 1-ээс их байх шаардлагыг хангаж байгаа **сайн үзүүлэлт** болж байна.

Энэхүү харьцаа нь 2018 оны хүлээгдэж буй гүйцэтгэлээр 4.3 буюу 3.4 дахин өссөн нь нийт татан төвлөрүүлэх хөрөнгө орж оны эцсээр орж ирэхээр төсөөлсөнтэй холбоотой. Цаашид хөрөнгийн зарцуулалтууд хийгдэж эхлэхээр харьцаа хэвийн хэмжээнд буухаар байна.

ЭРГЭЦИЙН ХАРЬЦАА

График 2. Хөрөнгийн эргэцийн харьцаа



Үндсэн хөрөнгийн эргэц нь жилийн борлуулалтын дүнд үндсэн хөрөнгийн хэмжээ хэд дахин багтаж байгааг харуулдаг **хөрөнгө ашиглалтын** чухал үзүүлэлт юм. Уг үзүүлэлт нь 2016 оноос 2017 оны хооронд өссөн боловч 2018 оны хүлээгдэж буй гүйцэтгэлээр 1.6 болж буурсан нь хөрөнгийн дахин үнэлгээний нэмэгдэл хийсэнтэй холбоотой.



Унэт цаасны танилцуулга

График 3. Ажлын капиталын эргэцийн харьцаа

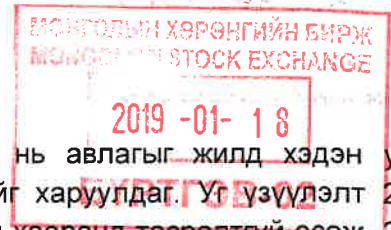

Авлагын эргэц нь авлагыг жилд хэдэн удаа барагдуулж буйг харуулдаг. Уг үзүүлэлт 2016 оноос 2018 оны хооронд тасралтгүй өсөж, 2018 оны гүйцэтгэлээр 5.3 болон **буурсан** бөгөөд энэ нь борлуулалтад эзлэх зээлийн харилцагчдын тоо өссөнтэй холбоотой юм.

Бараа материалын эргэц нь бараа материал жилд хэдэн удаа эргэж байгааг харуулдаг. Уг үзүүлэлт 2016 оноос 2017 оны хооронд 2.1 удаа байсан бол 2018 оны гүйцэтгэлээр 2.0 болж буурахаар байна.

График 4. Ажлын капиталын эргэцийн харьцаа (хоногоор)



Бараа материалын эргэц, авлагын эргэцийг хоногоор тооцож харуулбал бараа материалын эргэц нь 2016 оноос 2018 оны хооронд өсч 181 хоног болсон нь борлуулалтын тогтмол өссөлттэй байгаатай холбоотой юм. Авлагын эргэцийн хувьд 2016 оноос 2017 оны хооронд огцом буурсан нь **авлагын менежментийг сайжруулсантай** холбоотой. Уг сайжруулалтыг цаашид үргэлжлүүлэхээр үнэт цаас гаргагч нь зорин ажиллаж байна.

АШИГТ АЖИЛЛАГААНЫ ХАРЬЦАА

График 5. Өгөөжийн түвшин

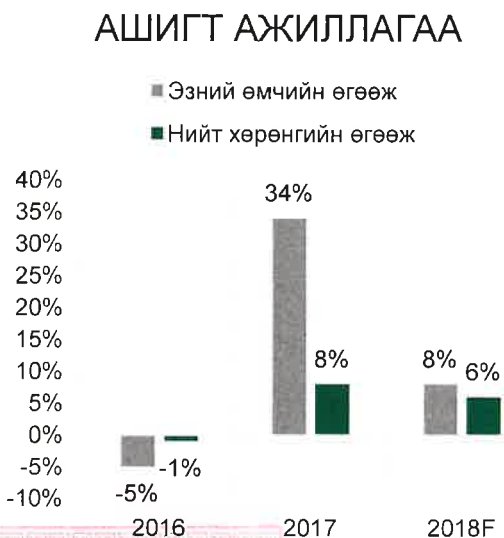

Нийт хөрөнгийн өгөөж нь нэгж төгрөгт ногдож буй өгөөжийн түвшинг харуулна. Уг үзүүлэлт 2016 оноос 2017 оны хооронд огцом өссөн нь үнэт цаас гаргагчийн борлуулалтын орлого өссөнтэй шууд холбоотой. 2018 оны хүлээгдэж буй гүйцэтгэлээр 6 хувь руу буурч буй нь хөрөнгийн дахин үнэлгээ хийсний улмаас нийт хөрөнгийн хэмжээ нэмэгдсэнтэй холбоотой.

Хөрөнгө оруулагчдын хувьд аливаа хөрөнгө оруулалтыг хийхдээ тухайн компанийн өөрийн **хөрөнгийн өгөөжийг зайлшгүй тооцож үзэх** хэрэгтэй байдаг. Уг үзүүлэлт хамгийн багадаа хадгаламжийн хүүний түвшнээс дээгүүр байх нь хөрөнгө оруулагчдын анхаарлыг татдаг.



Үнэт цаас гаргагчийн хувьд уг үзүүлэлт 2017 онд 34 хувь байсан боловч 2018 оны хүлээгдэж буй гүйцэтгэлээр хөрөнгийн дахин үнэлгээний улмаас 16 хувь руу буурсан. Гэсэн хэдий ч уг өгөөжийн түвшин хөрөнгө оруулагчдын хувьд харьцангуй өндөр хэвээр байна.

График 6. Ашигт ажиллагааны түвшин



Компанийн ашигт ажиллагааг хэмжихийн тулд нийт ашгийн түвшин, үйл ажиллагааны ашгийн түвшин, цэвэр ашгийн түвшинг тооцоолох шаардлага үүсдэг. Үнэт цаас гаргагчийн хувьд уг үзүүлэлтүүд **ТОГТМОЛ ӨСӨЛТТЭЙ** байна.

ЭХ ҮҮСВЭРИЙН БҮТЭЦ

График 7. Санхүүгийн хөшүүрэг



Санхүүгийн хөшүүргийн тусламжтайгаар хөрөнгө оруулагч нь компанийн эх үүсвэрийн бүтцийг харах боломжтой байдаг. Үнэт цаас гаргагчийн хувьд нийт хөрөнгөд эзлэх өөрийн хөрөнгийн хэмжээ өсч байгааг харж болно.

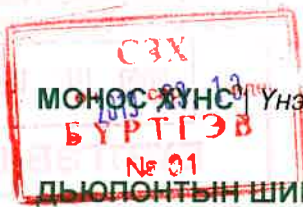

Үнэт цаасны танилцуулга

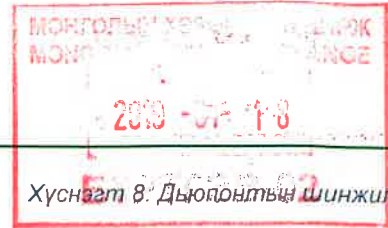

Дьюпонт ын загвар	2015	2016	2017
Орлогын тайлангийн мэдээлэл (мянган төгрөгөөр)			
Борлуулалт	2,524,020	3,778,685	5,938,654
Хүү ба татварын өмнөх ашиг	98,386	140,862	785,153
Хүүний зардал	161,874	187,389	141,537
Татварын өмнөх ашиг	(63,488)	(46,527)	643,616
Татварын зардал	(28)	(2,738)	(64,757)
Цэвэр ашиг	(63,516)	(49,265)	578,859
Санхүү байдлын тайлангийн мэдээлэл (мянган төгрөгөөр)			
Нийт хөрөнгө	6,234,770	6,232,171	7,263,590
Нийт өөрийн хөрөнгө	1,134,762	1,085,497	1,643,974
Дьюпонт шинжилгээ			
Татварын ачаалал	100%	106%	90%
Хүүгийн ачаалал	-65%	-33%	82%
Хүү ба татварын өмнөх ашгийн түвшин	4%	4%	13%
Цэвэр ашгийн түвшин	-3%	-1%	10%
Нийт хөрөнгийн эргэц	0.4	0.6	0.8
Нийт хөрөнгийн өгөөж	-1%	-1%	8%
Санхүүгийн хөшүүрэг	5.5	5.7	4.4
Эзний өмчийн өгөөж	-6%	-5%	34%





Үнэт цаас гаргагч нь одоогийн байдлаар үндсэн 6 брэндийн 82 нэр төрлийн эрүүл мэндийг дэмжих хүнсний бүтээгдэхүүнийг үйлдвэрлэлийн 4 цехэд үйлдвэрлэж хэрэглэгчдийн гарт хүргэж байна.

ЦЭНЭГ ЭРҮҮЛ МЭНДИЙН БЭЛДМЭЛ



Өдөр тутмын завгүй амьдралын хэв маягт тохируулан бүтээсэн **цэнэг эрүүл мэндийн бэлдмэл** нь Монгол орны хөрсөнд ургадаг биологийн идэвхт эмийн ургамлууд болон амин дэмийн өндөр агууламжтай жимснүүдийг хандалсан эрүүл мэндийн онцгой ач холбогдолтой бүтээгдэхүүн юм. Өдөр тутамдаа ууж хэрэглэвэл өвчлөлөөс урьдчилан сэргийлэх ба эмчилгээний үед нэмэлтээр үндсэн эмчилгээг дэмжих зорилгоор хэрэглэснээр эмчилгээний үр дүнд сайн нөлөө үзүүлнэ.

Цэнэг брэнд нь дархлаа сайжруулах, бөөр хамгаалах, анар жимстэй, элэг хамгаалах, алтан гагнууртай, ялам жимстэй, барагшунтай гэх 7 нэр төрөлтэй бөгөөд үнэт цаас гаргагчийн үндсэн брэнд бүтээгдэхүүн юм.

График 8. Цэнэг эрүүл мэндийн бэлдмэлийн борлуулалт



ЭНХЖИН ЦАЙ



Энхжин эрүүл мэндийн цуврал цай нь Монгол орны газар шороонд бий болсон эмнэх чадвар, биологийн идэвхт чанараараа үл орлогдох эмийн ургамлуудын анагаах чадварыг Монос группийн Эм судлалын хүрээлэнгийн эрдэмтдийн олон жилийн судалгаанд тулгуурлан үйлдвэрлэдэг. Эмийн ургамал тус бүрийг тусгай технологийн дагуу биологийн идэвхт чадвар хамгийн өндөр үед түүж бэлтгэн, **энхжин эрүүл мэндийн цуврал цайг** хэрэглэгчийн гарт хүргэдэг.

Энхжин брэнд нь уушги хамгаалах, гэдэс цэвэрлэх, бөөр хамгаалах, гоолингоо тураах, тайвшруулах, дархлаа сэргээх, элэг хамгаалах, чихрийн шижингийн, алтан гагнууртай, булцуут цэцэгтэй гэх 10 нэр төрлийн эрүүл мэндийн цуврал цайнуудтай.

График 9. Энхжин цайны борлуулалт

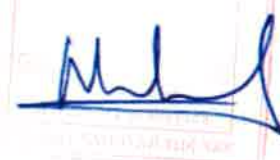



Үнэт цаасны танилцуулга

ЧАЦАРГАНЫН ЦЭВЭР ТОС



Үнэт цаас гаргагч нь **чацарганын цэвэр тос** болон **үр хальсны хандалмал тосыг** өөрийн эзэмшлийн Дархан-Уул аймгийн Бүрэнтолгойн үржил шимт хөрсөнд тарьж ургуулсан чацаргана жимснээс гаргаж авдаг. Чацаргана жимс нь бусад жимстэй харьцуулж үзэхэд өөртөө 50 гаруй биологийн идэвхт нэгдэл, 20 гаруй эрдэс агуулсан байдаг. Хоёрдогч болон анхдагч түүхий эдийн биологийн идэвхт бодисуудыг нийлүүлээд үзвэл чацаргана жимсэнд 80 гаруй биологийн идэвхт бодис, эрдсүүд агуулагдсан байдаг. Хаан жимс чацарганын тос нь дархлааны системийн үйл ажиллагааг дэмжих, шарх эдгээх, нянгийн эсрэг, үрэвслийн эсрэг, цэс хөөх, өвчин намдаах, хорт хавдрын эсрэг, туяанаас хамгаалах үйлчилгээтэй бөгөөд байгалийн антибиотик, антиоксидант юм.

График 10. Чацарганын цэвэр тосны борлуулалт

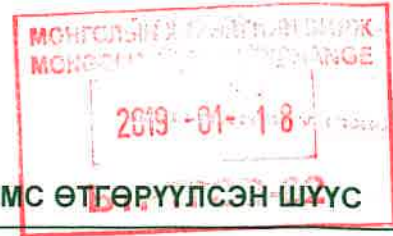

ХААН ЖИМС ӨТГӨРҮҮЛСЭН ШҮҮС



Үнэт цаас гаргагч нь чацарганы цэвэр тос болон үр хальсны хандалмал тосыг өөрийн эзэмшлийн Дархан-Уул аймгийн Бүрэнтолгойн үржил шимт хөрсөнд тарьж ургуулсан чацаргана жимс, байгалийн зэрлэг аньс, нэрс жимсийг түүж, тухайн жимсний бүх төрлийн амин дэмийг хэвээр нь хадгалж бэлтгэсэн **хаан жимс чацарганын шүүс**энд А, С, Е зэрэг нийт 12 төрлийн витамин агуулагддаг ба тус шүүс нь хүний биед зайлшгүй хэрэгтэй амин хүчил уураг, тос, металл, микро элементүүдийг агуулсан бөгөөд биед 90-ээс дээш хувь шингэж, хүч тамирыг тэтгэнэ. Хаан жимс брэндийн жимсний шүүсийг тогтмол хэрэглэснээр хүний биед шаардлагатай амин дэмийн хэрэгцээг хангаж бие махбодийн дархлааг сайжруулах, хоол боловсруулалт, зүрх судасны системийн үйл ажиллагааг дэмжих ядаргаа тайлах, ханиад томуунаас урьдчилан сэргийлэх нөлөөтэй.

График 11. Хаан жимс өтгөрүүлсэн шүүсний борлуулалт



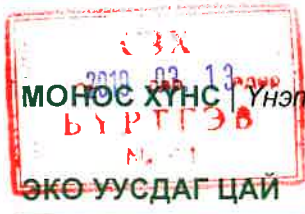

МОНГОС ХҮНС | Үнэт цаасны танилцуулга



Монгол орны хөрсөнд ургасан зэрлэг жимс, шимт тариа буудайг сорлон бэлтгэж, хиймэл үнэр амт орлуулагч, химийн будагч бодис хийлгүй тусгай технологийн дагуу бэлтгэсэн **эко цай** нь таныг сэргээж, эрч хүч, дархлааг тань дэмжих болно.

Энэхүү бүтээгдэхүүн нь **импортыг орлох үндэсний брэнд, байгалийн зэрлэг жимстэй дотооддоо үйлдвэрлэсэн анхны уусдаг цай** юм.

Эко уусдаг цай нь аньс, нэрс, чацаргана жимстэй, өөг сүүтэй цай гэх 4 нэр төрөлтэй.

График 12. Эко уусдаг цайны борлуулалт

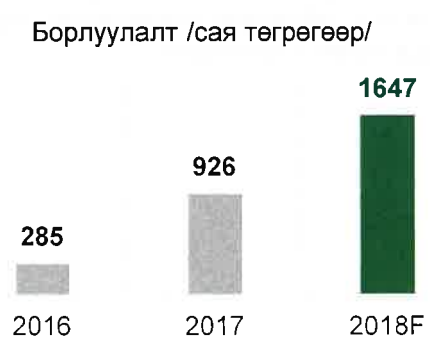

ЭКОС ЦЭВЭР УС



Экос эрүүл мэндийн ус нь элс, нүүрс, 3 давхар мембран шүүлтүүрээр шүүгдэн, эцэст нь хүний биед нэн хэрэгтэй эрдэс бодисоор баяжуулагдан савлагддаг pH 8.5-тай шүлтлэг ус юм.

Монголчууд хүнсний хэрэглээнд дийлэнхдээ хүчиллэг хоол хүнс хэрэглэдэг учир биеийн хүчил шүлтийн харьцаа алдагдаж төрөл бүрийн өвчлөлийн үндэс бий болдог. Экос зөөлөн ус нь шүлтлэг шинж чанартай учир хүчил ихтэй хүний биеийн хүчил шүлтийн тэнцвэрийг хадгалах арвин эрдэмтэй.

График 13. Экос усны борлуулалт

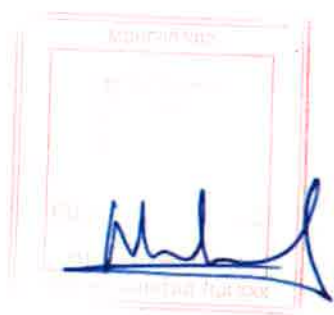



Үнэт цаасны танилцуулга

БЭРРИВИТ ААРУУЛТАЙ ҮРЭЛ



Монгол үндэсний онцлог хэв шинжийг агуулсан ааруултай үрэл нь хэрэглэгчдийн хүсэн хүлээсэн бүтээгдэхүүн билээ.

Сүү сүүн бүтээгдэхүүний үйлдвэрлэлээр тэргүүлэгч Сүү ХК-тай хамтран хорхой ааруулыг байгалийн зэрлэг аньс, нэрс, чацаргана жимс болон элгэн тарганд бүрэн бэрривит амтат үрэл бий болдог. Цэвэр хорхой ааруул ашигладаг учир түүнд агуулагдах кальци, зэрлэг жимснүүдэд агуулагдах витамин С болон бусад олон төрлийн амин дэмээр баялаг бүтээгдэхүүн юм. Уг бүтээгдэхүүн нь хүүхэд багачуудын чихрийн хэрэглээг багасгах, импортыг орлох зорилготой. Бэрривит амтат үрэл нь аньс, нэрс, чацаргана жимстэй, тарагтай гэх 4 нэр төрөлтэй.



График 14. Бэрривит үрлийн борлуулалт



БЭРРИВИТ ҮЗЭМТЭЙ ҮРЭЛ

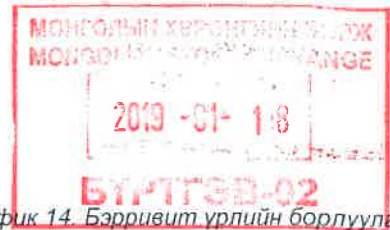

Бэрривит брэндийн аньс, чацаргана, нэрстэй үзэмтэй үрэл нь хүний биед амин дэм өгч, дархлааг сайжруулах, өвчлөлөөс урьдчилан сэргийлнэ.

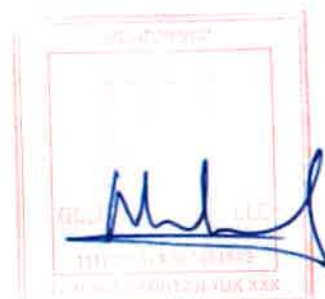



МОНГОС ХҮНС Үүнэт цаасны танилцуулга



ХОЁР ҮНЭТ ЦААС ГАРГАГЧИЙН ҮЙЛ АЖИЛЛАГАА ЯВУУЛЖ БУИ ЗАХ ЗЭЭЛ

2.1 МОНГОЛ УЛСЫН ЭДИЙН ЗАСГИЙН ТӨЛӨВ БАЙДАЛ

БОДИТ СЕКТОР

Эдийн засгийн өсөлт нь 20 хувьд хүрч дэлхийд гайхагдаж байсан цаг үеэс хойш 3 жилийн дараа манай эдийн засгийн идэвхжил суларч, эмзэг байдал нэмэгдэн, бодлого боловсруулагчдын өмнө хүндхэн сорилтуудтай нүүр тулгарсан билээ. Гэсэн хэдий ч олон улсын зах зээлд түүхий эдийн үнэ өссөн нь уул уурхайн үйлдвэрлэлийг идэвхжүүлэн улмаар уул уурхайн бус салбаруудад сэргэлт бий болгон, экспортын болон төсвийн орлого нэмэгдэж, төлбөрийн тэнцэлд эерэг нөлөө үзүүлж эхэлсэн.

Гадаад эдийн засгийн таатай нөхцөлд Монголбанкны зүгээс мөнгөний зөөлөн бодлого явуулсан нь сэргэж байгаа эдийн засгийг эрэлтийн талаас дэмжсэн алхам болсон юм. Мөн гадаад өрийн эргэн төлөлтийг дотоодын зах зээлд дарамт багатайгаар шийдвэрлэж, ОУВС-ийн өргөтгөсөн санхүүжилтийн хөтөлбөрт хамрагдсан зэрэг нь гадаад валютын урсгал нэмэгдэхэд нөлөөллөө. Эдгээр хүчин зүйлсийн үр дүнд эдийн засаг 2016 онд 1.2 хувь, 2017 онд 5.1 хувь, **2018 оны 2-р улиралд хурдасч 6.3 хувиар тус тус өслөө.**

График 15. Эдийн засгийн өсөлт, хувиар

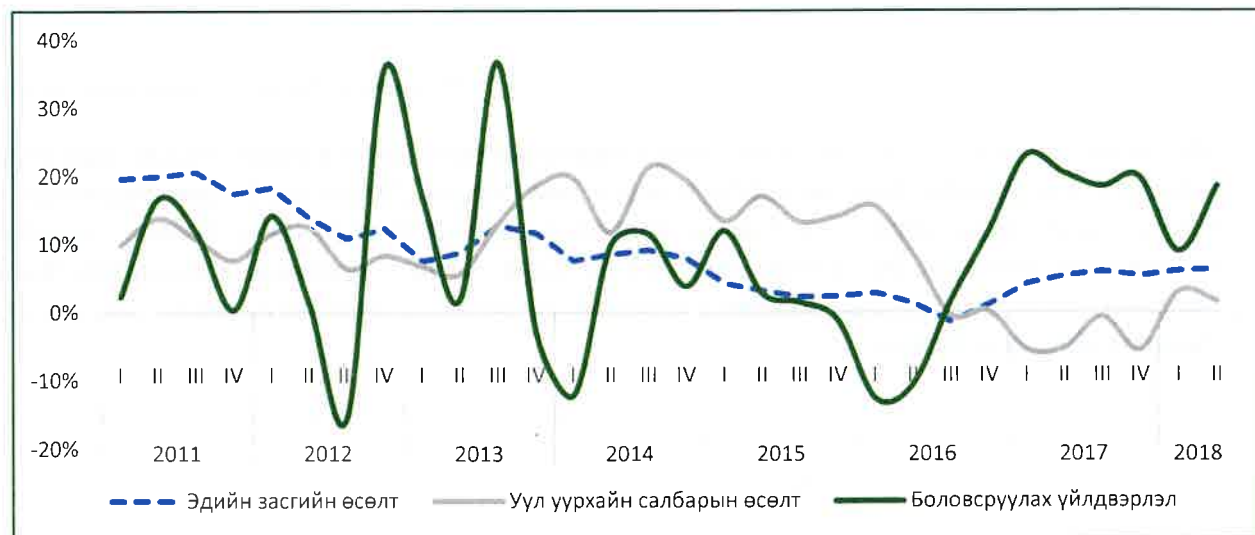

Эх сурвалж: Үндэсний статистикийн хороо

2016 оны төгсгөлөөс 2017 оны хооронд уул уурхайн үйлдвэрлэл идэвхжсэний дам нөлөө, тус салбарт хийгдэж буй томоохон бүтээн байгуулалтын нөлөөгөөр тээвэр, худалдаа, үйлчилгээний салбарууд болон бүтээгдэхүүний цэвэр татвар нь эдийн засгийн өсөлтөд голлох хувийг бүрдүүлж байв. Харин сүүлийн 7 улирал агшсан уул уурхайн салбар 2018 оны эхний хагаст 6.8 хувиар өссөн. Цаашид гадаад зах зээлийн эерэг нөлөөний үр дүнд дотоодын бодит сектор өсөлтөө хадгалах боломжтой гэж үзэж байна.

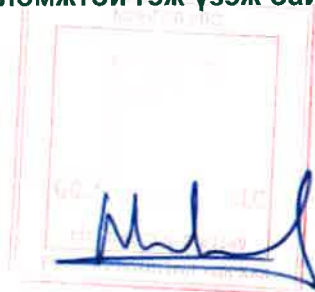

Төв банкны зүгээс гадаад орчин сайжирсантай холбоотой бодлогын хүүг 2018 он гарсаар дахин бууруулж, 10 хувьд хүргэсэн. Ерөнхийдөө хүүний нөлөө 4 улирлын дараа эдийн засагт бүрэн мэдрэгддэг бөгөөд оны төгсгөлд энэхүү нөлөөлөл нь зах зээлд хүчтэй илрэх юм. Бодлогын хүүг буулгаснаар иргэдийн төгрөгт итгэх итгэл нэмэгдэж байна. 2018 оны 8-р сарын байдлаар төгрөгийн хадгаламж нь мөнгөний нийлүүлэлтийн 20 хувийн өсөлтийн 13 хувийг бүрдүүлж байна. 2017 оноос ам.долларын ханш буурсантай холбоотой гадаад валютын хадгаламжийн эзлэх хувийн жин буурсан.

График 16. Мөнгөний нийлүүлэлтийн өсөлтийн бүтэц, хувиар



Эх сурвалж: Үндэсний статистикийн хороо

Мөнгөний нийлүүлэлт нь зах зээл дээрх хадгаламжаас шалтгаалдаг учраас хадгаламж нэмэгдэх үед түүнийг дагасан зээлийн өсөлт бий болдог. Доорх графикаас бодлогын хүү буурч, эдийн засаг идэвхжиж буйтай холбоотойгоор 2018 оны 08-р сарын байдлаар өмнөх оны мөн үеэс 20 хувиар өсч, 15.8 их наяд төгрөгт хүрснийг харууллаа. Эдийн засгийн тэлэлтийн нөхцөл байдалд харьцангуй бага өртгөөр санхүүжилт татах таатай боломж бүрдээд байна.

График 17. Мөнгөний нийлүүлэлт, зээлийн өсөлт, хувиар

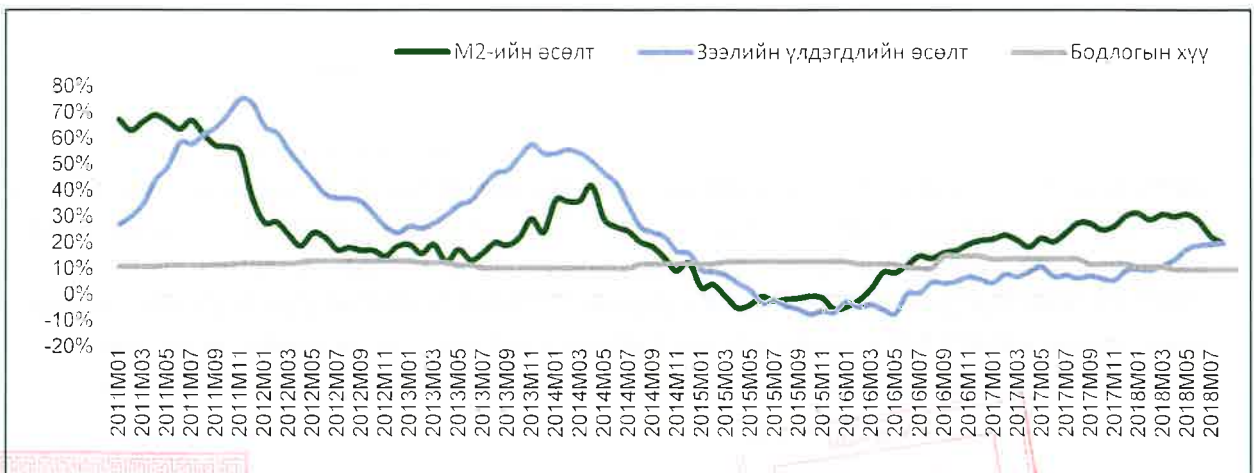

Эх сурвалж: Үндэсний статистикийн хороо



Эдийн засгийн идэвхжилтэй энэ үед Монголбанкны зүгээс **инфляцийг 8 хувьд барихаар зорьж байгаа ч нийлүүлэлтийн инфляцийн дарамт нэмэгдэж, цаг уурын нөхцөл байдалтай хавсран савлагаа ихтэй бараа бүтээгдэхүүний үнэд нөлөөлж, улмаар инфляци эргэн өсч эхлээд байна.**

График 18. Инфляцийн түвшин, хувиар

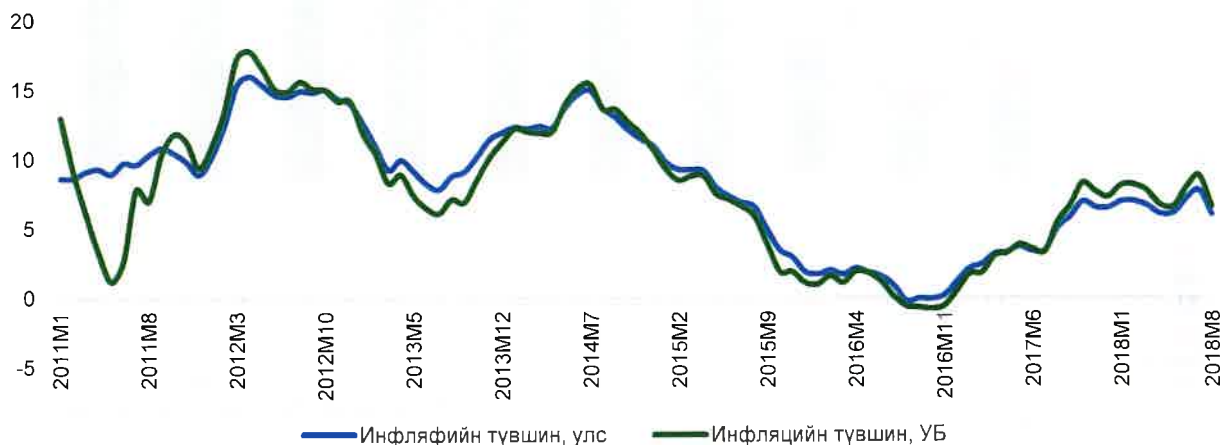

Эх сурвалж: Үндэсний статистикийн хороо

2018 он гарснаар инфляци тасралтгүй өсч байгаа нь эдийн засгийн идэвхжилтэй холбоотой. **2018 оны 08-р сарын байдлаар жилийн инфляци 6.6 хувьд хүрээд байгаа бол шатахууны үнэ нэмэгдэх, төгрөг сулрах эрсдэлтэй байгаа нь цаашид инфляци өсөх магадлалыг нэмэгдүүлж байна.**

ГАДААД СЕКТОР

2017 онд нийт экспорт өмнөх оноос 26 хувиар өсч, 6 тэрбум ам.долларт хүрлээ. Экспортын орлогын голлох хувийг Оюутолгойн зэсийн экспорт 939 сая ам.доллар буюу нийт экспортын 15 хувь, Тавантолгойн нүүрсний экспорт 579 сая ам.доллар буюу нийт экспортын 9 хувийг тус тус бүрдүүлж байна. Харин импортын хувьд 4 тэрбум ам.долларт хүрч, өмнөх оноос 29 хувиар өсөхөд уул уурхайн зориулалтын машин тоног төхөөрөмж, түүний эд анги, дизель түлш зэрэг нь голлон нөлөөлсөн.

Экспорт импортоос давж өссөнөөр **гадаад худалдааны тэнцэл ашигтай гарч** 2017 оны төгсгөлд 1.8 тэрбум ам.долларт хүрсэн бол 2018 оны эхний хагас жилд энэхүү үзүүлэлтүүд буурахаар байна. Үүнд түүхий эдийн үнэ 2017 онтой харьцуулахад буурсан, импортын өсөлт нэмэгдсэн зэрэг нь нөлөөлж байна.



График 19. Гадаад худалдааны экспорт, бүтцээр, их наяд төгрөг болон хувиар

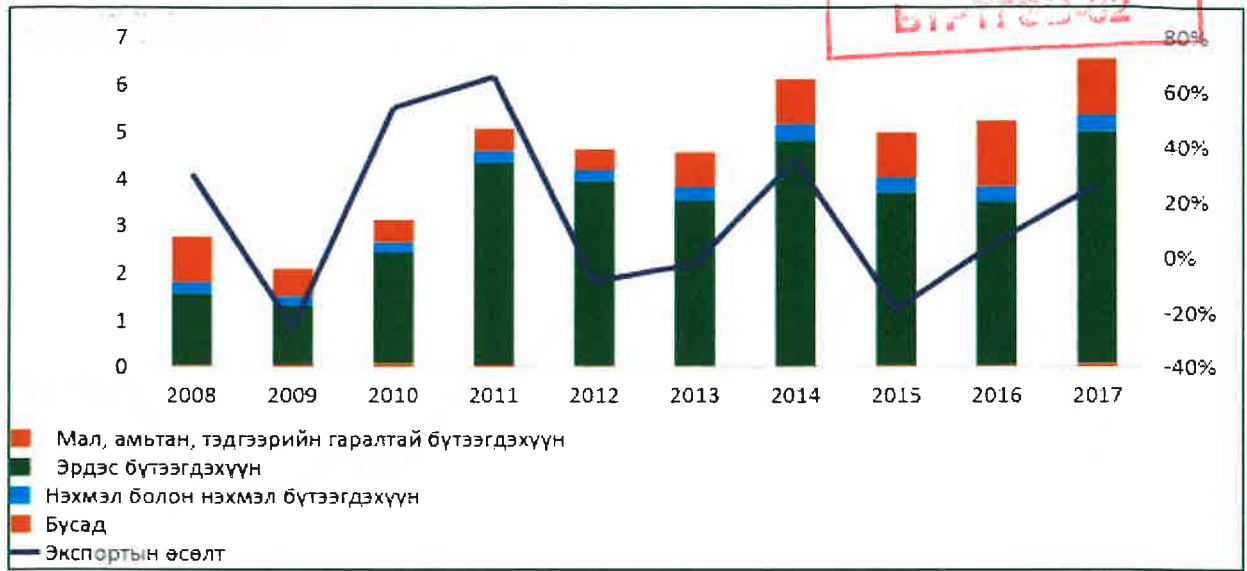

Эх сурвалж: Үндэсний статистикийн хороо

Харин 2017 онд гадаадын шууд хөрөнгө оруулалт өмнөх оноос 2 дахин өсч, 792 сая ам.доллар, 2018 оны эхний хагас жилд 644 сая ам.долларт хүрч, санхүүгийн дансны ашиг нэмэгдэхэд нөлөөлсөн. 2018 оны төгсөлд хөрөнгө оруулалт үргэлжлэн нэмэгдэх төлөвтэй байгаа нь зэрэг нөлөө үзүүлэхээр байна.

График 20. Гадаадын шууд хөрөнгө оруулалтын үлдэгдэл, салбараар, сая ам. доллар болон хувиар

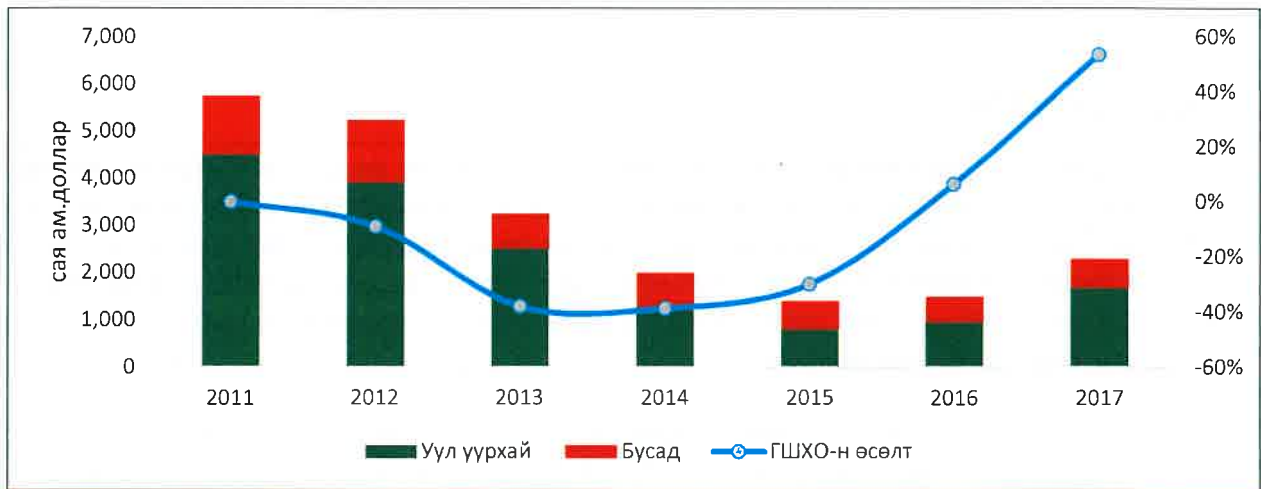

Эх сурвалж: Үндэсний статистикийн хороо

Гадаадын шууд хөрөнгө оруулалтын үлдэгдлийг салбараар нь авч үзвэл 2011 оноос хойш уул уурхайд чиглэсэн хөрөнгө оруулалт дунджаар 70 хувийг эзэлж байна. 2011 онд Оюутолгойн хөрөнгө оруулалт нэмэгдсэнтэй холбоотой шууд хөрөнгө оруулалтын үлдэгдэл түүхэн дээд хэмжээнд хүрч өссөн. 2015 болон 2016 онуудад эдийн засгийн нөхцөл байдал тааруу байсантай холбоотойгоор хөрөнгө оруулалт саарсан хэдий ч эргэн сэргэх төлөвтэй байна.

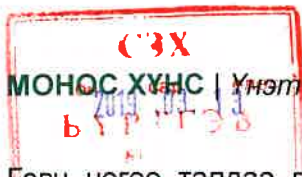

МОНГОС ХҮНС | Үнэт цаасны танилцуулга



Гэвч нөгөө талдаа гадаад зах зээлээс босгосон бондын эргэн төлөлт, зээлийн эргэн төлөлтийг тооцох нь маш чухал юм. Сангийн яамны тооцоогоор 2018 онд 348 сая ам.долларын зээлийн эргэн төлөлт хийх бол 2019 онд 503 сая ам.долларын төлөлт хийх ёстой. Энэхүү зээлийн эргэн төлөлтүүдийг шинэ бонд гарган дахин санхүүжүүлэх замаар хийвэл дотоодын эдийн засагт сөрөг нөлөөлөлгүйгээр асуудлыг шийдэх боломжтой.

Хүснэгт 9. Засгийн газрын бондын эргэн төлөлт, сая ам. доллараар

Хугацаа	2018F	2019F	2020F	2021F	2022F	2023F	2024F	Нийт
Засгийн газрын өр	328	203	203	676	1,149	875	626	4,060
ЗГ-н баталгаа гаргасан бонд	20	300	24		162	77	282	866
Нийт гарах урсгал	348	50	227	676	1,311	952	909	4,926

Эх сурвалж: Сангийн яам

Тэгвэл 2018 оны 10-р сарын 18-ны өдөр Монгол улсын Хөгжлийн банк 500 сая ам.долларыг 5 жилийн хугацаатайгаар 7.25 хувийн хүүтэйгээр босгож чадсан. Мөн 8 дахин их захиалга хөрөнгө оруулагчдаас ирсэн нь дараа дараагийн удаад дахин санхүүжүүлэх зорилгоор бонд босгох боломж байгааг илэрхийлсэн үйл явдал боллоо. Мөн манай зээлжих зэрэглэл нэг шатаар ахисан байгаа нь гадаад зах зээлд бонд босгох боломжийг давхар нэмэгдүүлж байна.

График 21. Зээлжих зэрэглэл

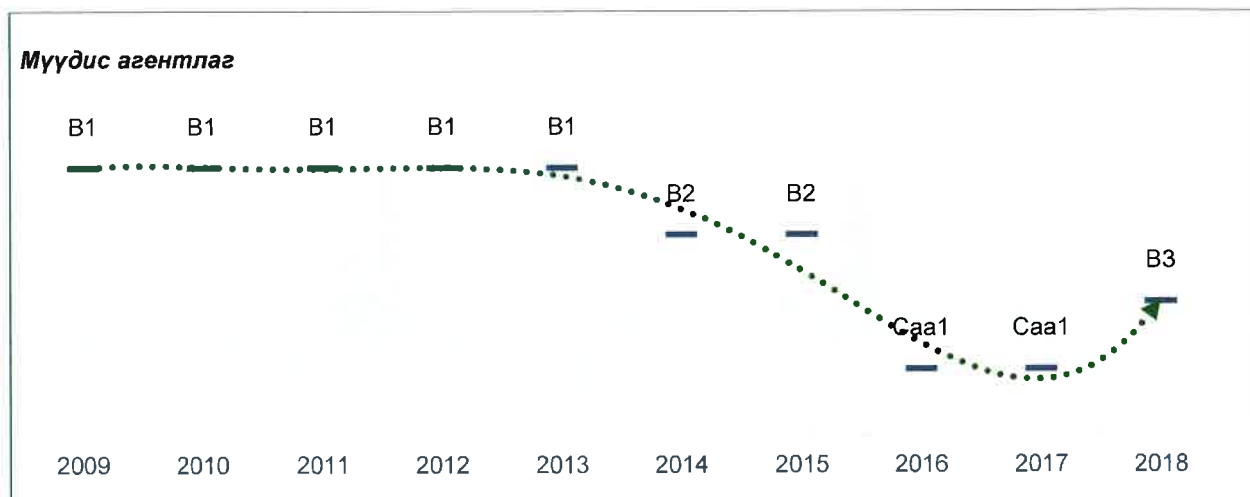

Эх сурвалж: Мүүдис агентлаг

Эцэст нь гадаад худалдаа болон санхүүгийн тэнцлийн цэвэр дүнгээр 2017 онд төлбөрийн тэнцэл 1.2 тэрбум ам.долларын ашигтай гарч, улмаар 2018 оны эхний хагас жилд төлбөрийн тэнцлийн ашиг хадгалагдсаар байна. Гэвч 2018 оны эцэст урсгал тэнцлийн алдагдал буюу экспортын өсөлтийн удаашрал, импортын өсөлт нэмэгдсэнээс үүдэлтэйгээр төлбөрийн тэнцэл алдагдалтай гарах төлөвтэй байна.



График 22. Төлбөрийн тэнцэл, сая ам.доллараар

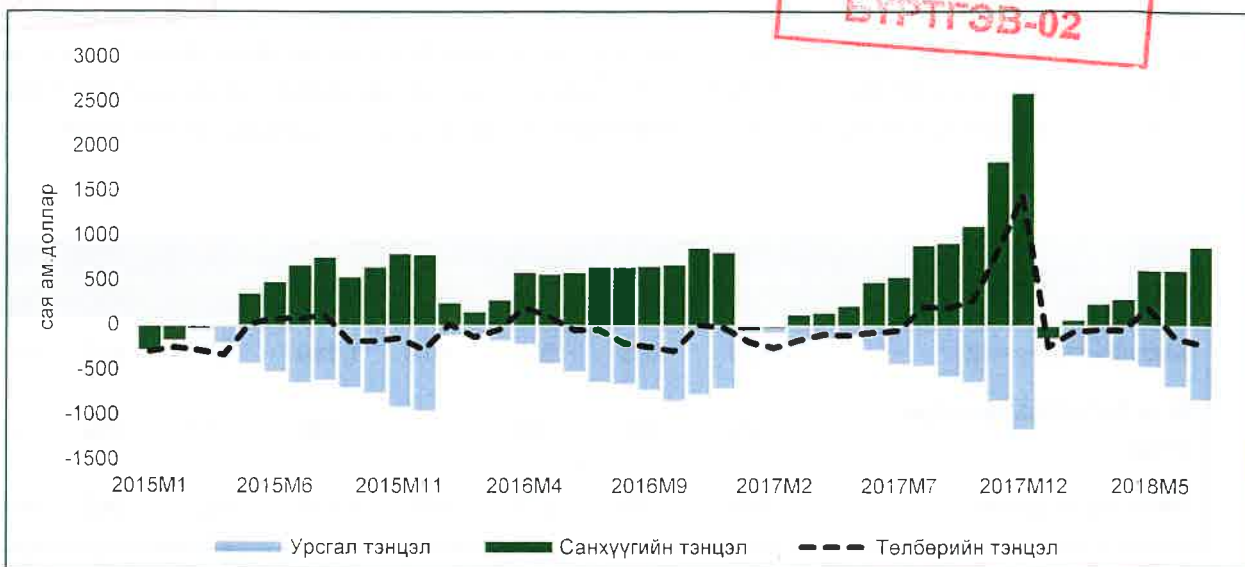

Гадаад эдийн засгийн орчин сайжирч, төлбөрийн тэнцэл 2017 онд ашигтай гарсан нь төгрөгийн ам.доллартай харьцах ханшийг өмнөх оноос 2 хувиар сулруулж, 2017 оны эцэст 2433 төгрөгт хүргэв. 2018 оны эхний хагас жилд ам.долларын төгрөгтэй харьцах бууралттай байсан бол хоёрдугаар хагаст 100 гаруй төгрөгөөр огцом өслөө. Энэ нь гадаад худалдааны ашиг буурсан нөхцөлд Монголбанк валютын дуудлага худалдаагаар валют нийлүүлэхээ бууруулсантай холбоотой юм. Цаашид 2018 оны эцэс хүртэл ханш харьцангуй тогтвортой байх магадлал өндөр бөгөөд 2019 оноос өсөх боломжтой гэж үзэж байна.

График 23. Ам.долларын төгрөгтэй харьцах ханш

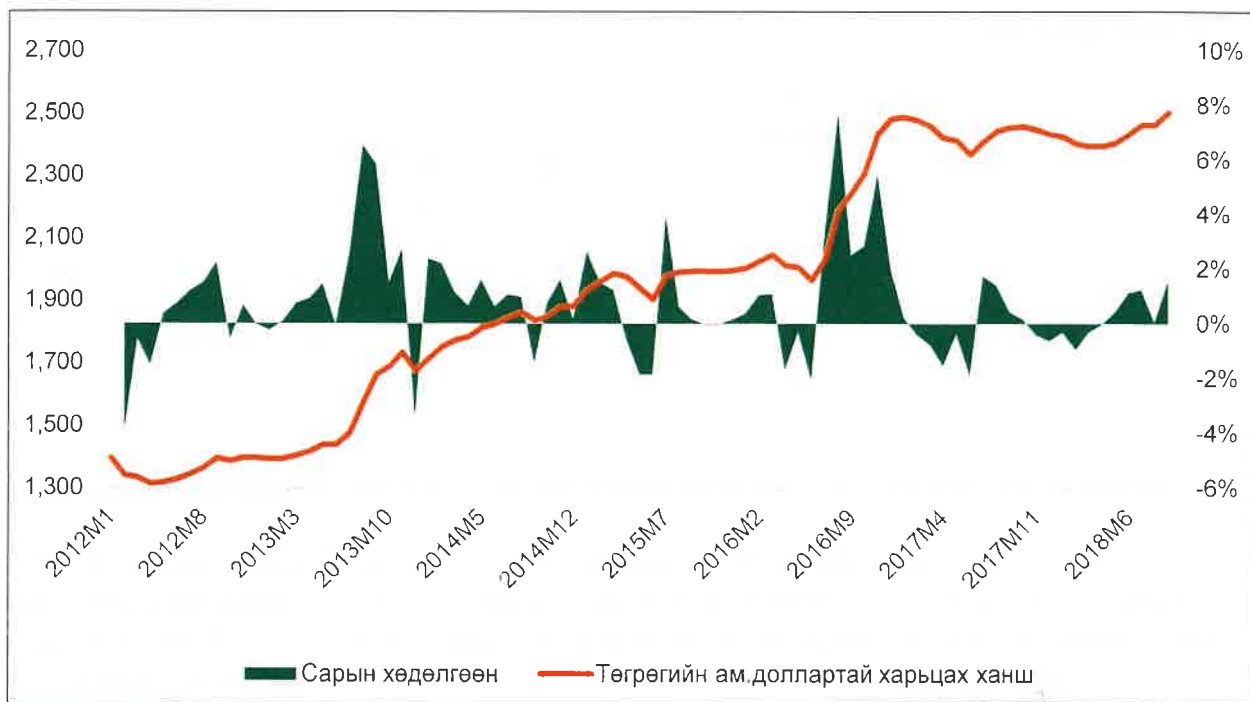

Эх сурвалж: Үндэсний статистикийн хороо

МОНГОЛ УЛС
 2019-07-18
 БҮРТИЭВ-02

ХҮН АМ ЗҮЙН ХҮЧИН ЗҮЙЛ

Хүн амын өсөлт сүүлийн таван жилд дунджаар 2.1 хувь байсан. 2017 оны байдлаар Монгол улсын хүн амын тоо 3.2 саяд хүрсэн. Цаашид ч эдийн засгийн өсөлтийг дагаад хүн амын өсөлт энэхүү түвшинг хадгалахаар байна.

График 24. Хүн амын насны бүтэц, сая хүнээр болон хувиар

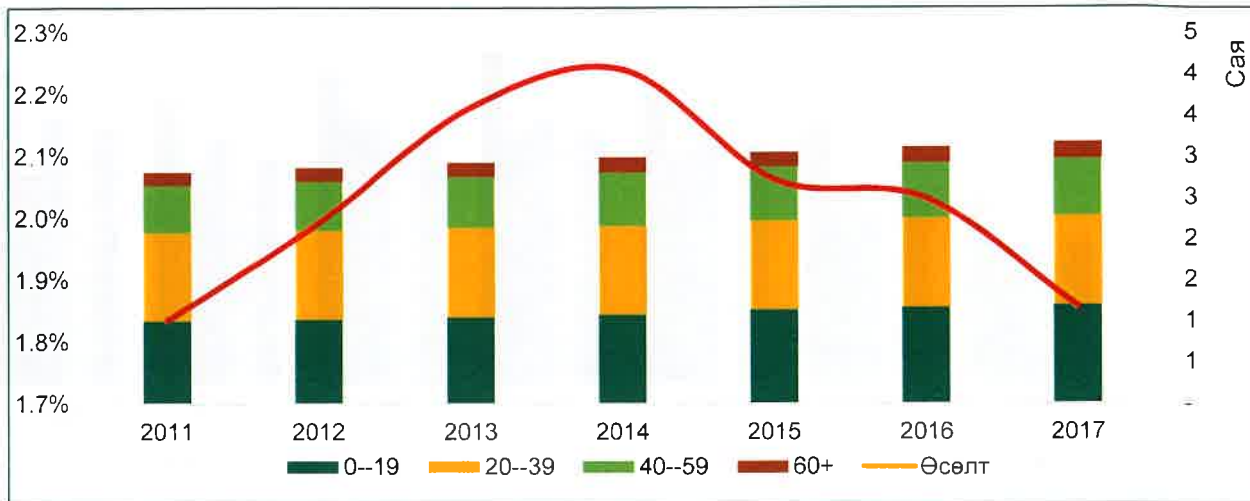

Эх сурвалж: Үндэсний статистикийн хороо

Хүн амын насны суваргыг харвал 0-19 насны иргэдийн тоо нийт хүн амын 38 хувь, 20-39 насны иргэд 34 хувь, идэр насны иргэд 22 хувь, 60-аас дээш насны иргэд үлдсэн 6 хувийг эзэлж байна. Эндээс харахад нийт хүн амын 72 хувийг бүрдүүлж буй 0-39 насны иргэдийн эрүүл мэндийн ундааны хэрэглээ цаг хугацаа өнгөрөх тусам нэмэгдэх тул үнэт цаас гаргагч компанийн бизнесийн гүйцэтгэлд эерэг нөлөө үзүүлэх бүрэн боломжтой.

График 25. Хүн амын бүтэц

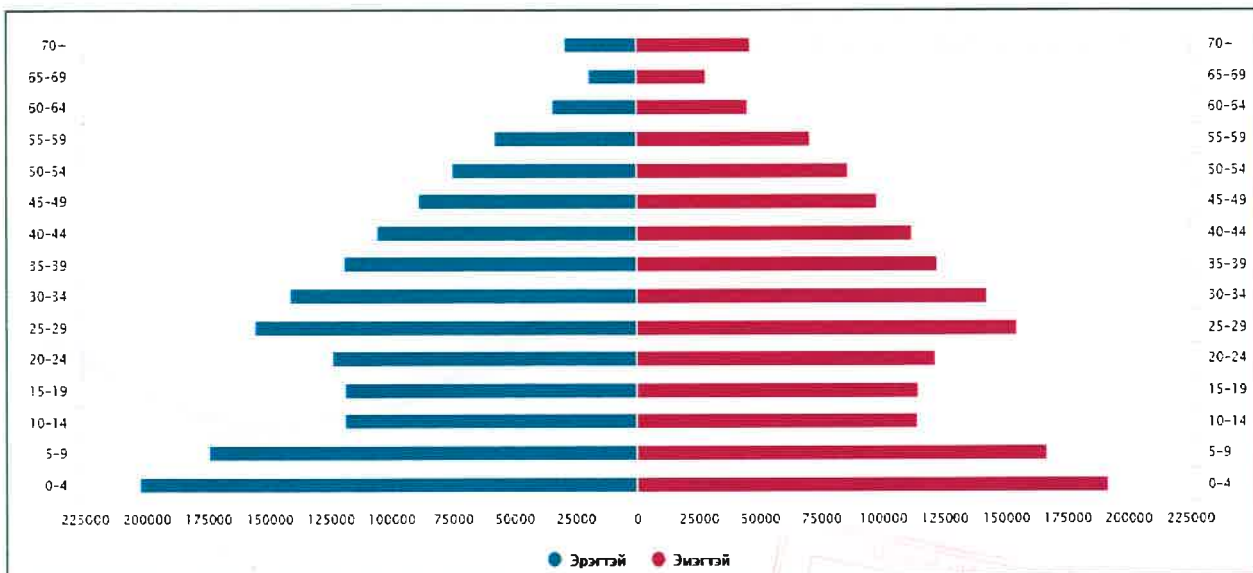

Эх сурвалж: Үндэсний статистикийн хороо

УЛАМСАТАР ХУЛ
 МОНГОС ХҮНС
 2019-07-18

МОНГОЛ УЛС
 2019-07-18
 БҮРТИЭВ-02

Эдийн засгийн өсөлтийг дагаад өрхийн орлогын өсөлт нэмэгддэг боловч газарзүйн байршлаас хамаарч орлогын түвшин болон өсөлтийн хурд харилцан адилгүй байна. Доорх хүснэгтэд нэг өрхөд ногдох сарын орлогыг газарзүйн байршлаар нь тодорхойлж харууллаа.

График 26. Нэг хүнд ногдох сарын орлогын түвшин, сая төгрөгөөр

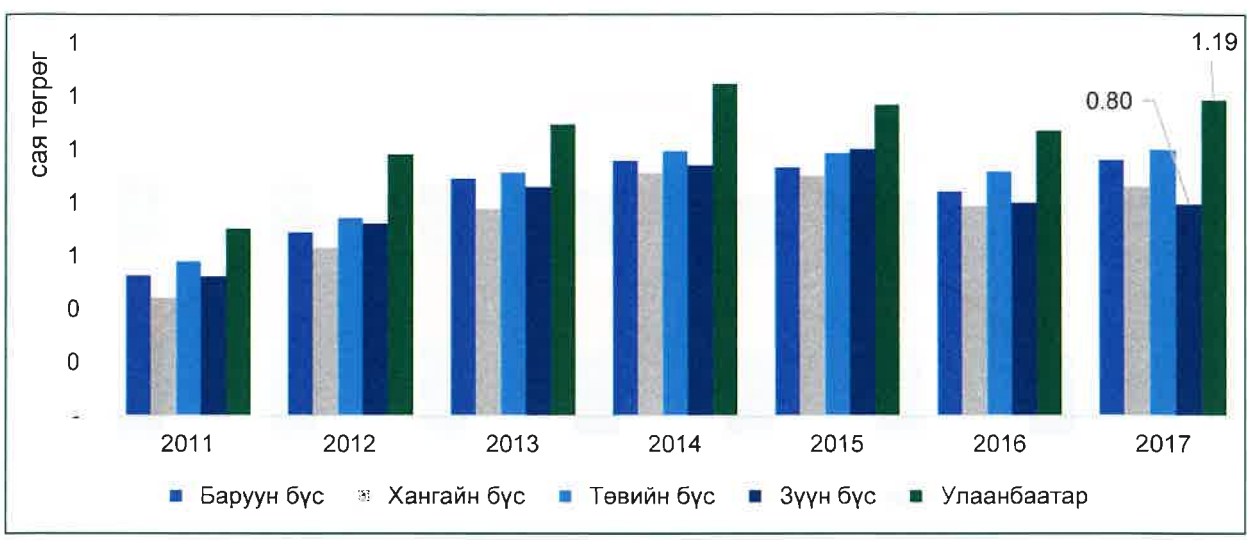

Эх сурвалж: Үндэсний статистикийн хороо

Улаанбаатарт амьдарч буй иргэдийн өрхийн сарын орлого хамгийн их байгаа бол зүүн бүсэд хамгийн бага байна. Иймээс **үнэт цаас гаргагч нь өрхийн орлогод үндэслэн зорилтот зах зээлээ оновчтой тодорхойлон ажиллахаар төлөвлөсөн**. Үүнтэй зэрэгцэн орлогын тогтвортой байдлыг тодорхойлох нь тухайн бүс нутгийн зах зээлийн багтаамжийг тодорхойлоход чухал ач холбогдолтой. Зүүн бүсийн өрхийн орлогын өсөлт хамгийн удаан атлаа хамгийн хурдан буурдаг бол баруун бүсийн өрхийн орлогын бууралт удаан атлаа өсөлт хурдан, Улаанбаатар дах өрхийн орлого дундаж орчимд хэлбэлзэж байгааг анхаарч бизнес төлөвлөлтөө хийсэн болно.

График 27. Нэг хүнд ногдох сарын орлогын өөрчлөлт, хувиар

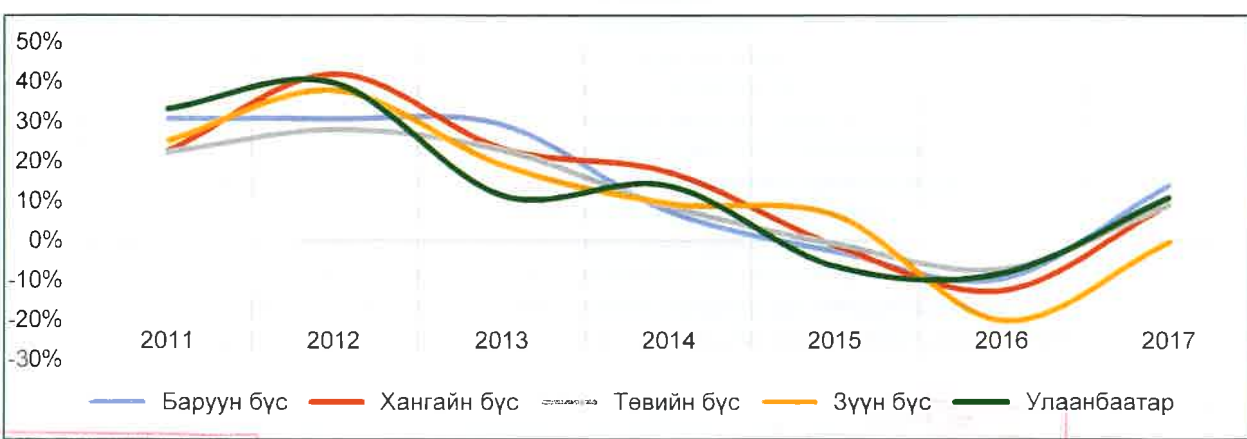

Эх сурвалж: Үндэсний статистикийн хороо

2.2 ЭДИЙН ЗАСГИЙН ЦААШДЫН ТӨЛӨВ 2018-2022

Макро эдийн засаг 2018 онд 5 хувийн өсөлттэй гарахаар хүлээгдэж байгаа бол 2019 болон 2020 онуудад харгалзан 6.1 хувь болон 6.5 хувьд хүрэхээр байна. Энэхүү өсөлтийн шалтгаан нь дэлхийн зах зээл дээрх түүхий эдийн үнийн өсөлтийн нөлөөгөөр бий болсон уул уурхайн салбарын өсөлттэй холбоотой. Түүнийг дагасан тээвэр, үйлчилгээний салбарууд ч даган өсөхөөр байна. Мөн гадаад өрийг хойшлуулсан нь дарамтыг багасгаж, улмаар төлбөрийн тэнцэлд учрах дарамт буурч, ам.долларын ханш тогтворжих боломжийг бүрдүүлэх юм.

2020 оноос улс төрийн сонгууль эхлэхтэй холбоотойгоор гадаадын шууд хөрөнгө оруулалт тодорхой хэмжээнд улс төрийн аль хүчин эрх барихаас шалтгаалан саарч болзошгүй. Мөн ОУВС-ийн өргөтгөсөн санхүүжилтийн хөтөлбөр тус онд зогсоно. 2021 онд БНХАУ-ын Ардын банкттай байгуулсан төв банкны хэлцэл дуусах, Монгол улсын гадаад зээлийн үндсэн төлбөр хийхээр хүлээгдэж байгаа зэрэг нь эдийн засагт дунд хугацааны эрсдэл бий болгож байна.

Суурь таамаглал									
Хугацаа	2014	2015	2016	2017	2018F	2019F	2020F	2021F	2022F
Инфляци	10.7%	0.6%	0.8%	7.2%	7.5%	9.8%	9.5%	11.5%	15.6%
Эдийн засгийн өсөлт	8.1%	2.4%	1.2%	5.1%	5.0%	6.1%	6.5%	4.2%	2.7%
Ам. Долларын ханш	1,871	1,994	2,408	2,447	2,473	2,602	2,617	2,957	3,100
Хүн амын өсөлт	2.2%	2.1%	2.0%	1.9%	2.1%	2.1%	2.1%	2.1%	2.1%
Дундаж цалингийн өсөлт	11%	-1%	-11%	9%	8%	9%	10%	6%	4%

Түүхий эдийн зах зээл унасан, БНХАУ-ын эдийн засаг саарсан үед									
Хугацаа	2014	2015	2016	2017	2018F	2019F	2020F	2021F	2022F
Инфляци	10.7%	0.6%	0.8%	7.2%	6.5%	6.8%	3.5%	3.5%	3.2%
Эдийн засгийн өсөлт	8.1%	2.4%	1.2%	5.1%	4.9%	5.6%	3.9%	1.2%	-1%
Ам. Долларын ханш	1871	1994	2408	2447	2468	2653	2777	3071	3,310
Хүн амын өсөлт	2.2%	2.1%	2.0%	1.9%	1.8%	1.8%	1.8%	1.8%	1.8%
Дундаж цалингийн өсөлт	11%	-1%	-11%	9%	7%	8%	5%	2%	-1%

Түүхий эдийн үнэ өссөн, БНХАУ-ын эдийн засаг өсөлттэй үед									
Хугацаа	2014	2015	2016	2017	2018F	2019F	2020F	2021F	2022F
Инфляци	10.7%	0.6%	0.8%	7.2%	7.5%	10.0%	16.5%	18.5%	19%
Эдийн засгийн өсөлт	8.1%	2.4%	1.2%	5.1%	5.0%	6.1%	9.3%	7.0%	7.0%
Ам. Долларын ханш	1,871	1,994	2,408	2,447	2,473	2,598	2,465	2,470	2,450
Хүн амын өсөлт	2.2%	2.1%	2.0%	1.9%	2.2%	2.2%	2.2%	2.2%	2.2%
Дундаж цалингийн өсөлт	11%	-1%	-11%	9%	8%	10%	16%	12%	12%

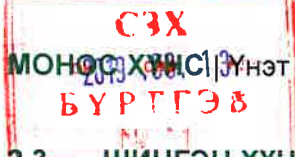

МОНГОС ХҮНС | Үнэт цаасны танилцуулга

2.3 ШИНГЭН ХҮНСНИЙ ЗАХ ЗЭЭЛ БА МАКРО ЭДИЙН ЗАСГИЙН ХАМААРАЛ



Бид макро эдийн засгийн өнгөрсөн хугацааны үзүүлэлт болон ирээдүйд учир болох үйл явдлуудад үндэслэн 2022 он хүртэлх суурь таамаглалыг хийсэн. Тэгвэл дээрх таамаглал нь үнэт цаас гаргагчийн бизнесийн гүйцэтгэлд дараах байдлаар нөлөөлөх боломжтой гэж үзэж байна. Үүнд:

Хүснэгт 10. Макро эдийн засгийн нөлөөлөл

Хувьсагчид	Компанийн санхүүгийн гүйцэтгэлд нөлөөлөх нөлөөлөл		
	Орлого	Зардал	Ашиг
Эдийн засгийн өсөлт, Бодит ДНБ	Эдийн засгийн өсөлт 2021 он хүртэл тогтвортой өсөлттэй буюу 5 хувиас дээш байх төлөвтэй байгаа нь хэрэглэгчдийн худалдан авах чадварт эерэгээр нөлөөлж компанийн орлогыг өсгөх боломжтой.	-	Өсөх
Инфляци	Үйл ажиллагааны зардал өссөнөөр бүтээгдэхүүний үнийг өсгөх шаардлагатай тулгарахаар байна.	Инфляци тогтвортой өндөр байх төлөвтэй байгаа нь үйл ажиллагааны зардлыг өсгөх эрсдэлтэй.	Тогтвортой хадгалах
Бодлогын хүү	-	Арилжааны банкнаас зээл авсан тохиолдолд хүүний зардал нэмэгдэх эрсдэлтэй.	Буурах
Ам.долларын ханш	Ам.долларын ханшийн өсөлтийг дагаад бүтээгдэхүүний өртөг нэмэгдэх тул бүтээгдэхүүний үнийг өсгөх шаардлагатай тулгарна. Гэхдээ импортын өрсөлдөгч бүтээгдэхүүний үнээс багаар өсөх боломжтой.	Ам.долларын ханш чангарах төлөвтэй байгаа нь үйл ажиллагааны зардлыг өсгөх эрсдэлтэй.	Тогтвортой эсвэл бага зэрэг өсөх

Макро эдийн засгийн төлөв байдал нь ирэх хоёр жилийн хугацаанд үнэт цаас гаргагчийн санхүүгийн гүйцэтгэлд хүчтэй зэрэг нөлөөтэй байх бол 2020 оноос эхлэн зэрэг нөлөөллийн хүч сулрах төлөвтэй байна.

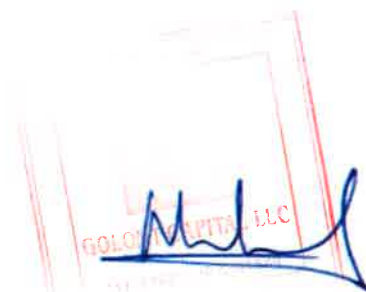

2.4 ШИНГЭН ХҮНСНИЙ ЭКСПОРТ

МОНГОЛ УЛСЫН НИЙТ ЭКСПОРТ

Нийт экспортын хэмжээ 2018 оны 07-р сарын байдлаар 4 тэрбум ам. доллар буюу 10 их наяд төгрөгт хүрлээ. Энэ нь өмнөх оны мөн үеэс 20 хувиар өссөн үзүүлэлт юм. Хэдий экспортын хэмжээ өссөн ч үнэт цаас гаргагчийн үйл ажиллагаа явуулж буй зах зээл буюу шингэн хүнсний экспорт нь нийт экспортын дөнгөж 0.01-0.03 хувийг эзэлж байна. Иймд үнэт цаас гаргагч нь **уг орон зайг нөхөх, үндэсний үйлдвэрлэлийг дэлхийд таниулах зорилгоор** 2018 оноос эхлэн Япон улсын Покет март сүлжээ дэлгүүрт эко уусдаг цай, БНХАУ-ын Тамгат, Монгол хот дэлгүүрүүдэд бүх төрлийн бүтээгдэхүүнээ экспортлож байна.

График 28. Шингэн хүнсний экспорт, сая төгрөгөөр болон хувиар



Эх сурвалж: Гаалийн ерөнхий газар

ШИНГЭН ХҮНСНИЙ ЭКСПОРТ

Шингэн хүнсний экспорт нь 2018 оны 07-р сарын байдлаар 728 сая төгрөгт хүрээд байна. Шингэн хүнс буюу ус, ундаа, спирт, архи, дарс, цуу зэрэг бүтээгдэхүүний экспортын хэмжээг ангиллавал:

Хүснэгт 11. Шингэн хүнсний экспортын задаргаа, литрээр

(Литр)	2014	2015	2016	2017	2018.07
Ликер, виски, коньяк, архи	53,053	17,918	30,195	14,385	12,214
Архи	52,963	17,893	30,195	14,379	11,135
Ус, рашаан, цас, мөс	14,867	2,816	25,242	48,787	5,619
Рашаан, хийжүүлсэн ус	13,652	1,826	4,917	3,646	2,875
Пиво	6,297	75,438	162,378	329,722	197,223
Согтууруулах бус ундаа	1,639	28,958	49,694	15,370	2,540
Усан үзэмний цэвэр дарс	1,037	1,560	1,526	11,162	144
Уксус, уксусны хүчил	382	586	1,216	961	264
Бусад	68	25	180	237	60
Нийт	143,958	147,021	305,543	438,649	232,073

Эх сурвалж: Гаалийн ерөнхий газар

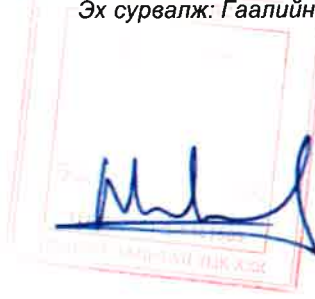

Үнэт цаас гаргагчийн гол үйл ажиллагаа явуулж буй согтууруулах бус ундааны экспортын хэмжээ 2014 онд 1,639 литр байсан бол 2017 оны эцсийн байдлаар 15,370 литр болж **9 дахин өссөн байна**. Уг үзүүлэлтээс харахад цаашид шингэн хүнсний экспортод эзлэх согтууруулах бус ундааны экспорт өсөн нэмэгдэх бүрэн боломжтой байна.

График 29. Согтууруулах бус ундааны экспорт, шингэн хүнсний экспортод эзлэх хувь, литрээр болон хувиар



Эх сурвалж: Гаалийн ерөнхий газар

2.5 СОГТУУРУУЛАХ БУС ШИНГЭН ХҮНСНИЙ ЗАХ ЗЭЭЛ

ДОТООДЫН ҮЙЛДВЭРЛЭЛ БА ИМПОРТЫН СТАТИСТИКТ ҮНДЭСЛЭСЭН ЗАХ ЗЭЭЛИЙН БАГТААМЖ

Монгол улсын 2017 оны согтууруулах бус шингэн хүнсний үйлдвэрлэл 275 сая литрт хүрч, үнийн дүнгээр 598 тэрбум төгрөгт хүрсэн бол импортоор 39 тэрбум төгрөгийн 22 сая литр бүтээгдэхүүн худалдан авчээ. Үйлдвэрлэлийн хувьд хийжүүлсэн ундаа 133 сая литр, савласан шүүс 68 сая литр, савласан ус 74 сая литр байна.

График 30. Согтууруулах бус шингэн хүнсний үйлдвэрлэл

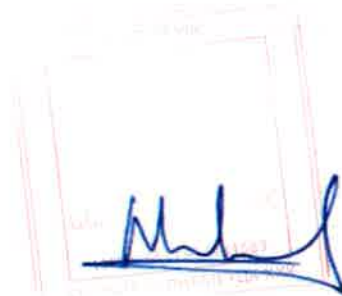
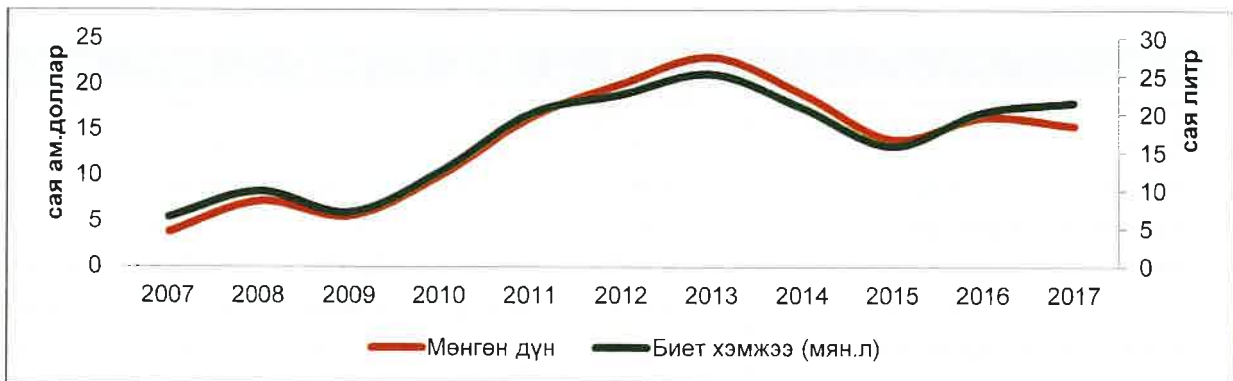



График 31. Согтууруулах бус шингэн хүнсний импорт



Эх сурвалж: Үндэсний статистикийн хороо

График 32. Согтууруулах бус шингэн хүнсний нийлүүлэлтийн бүтэц

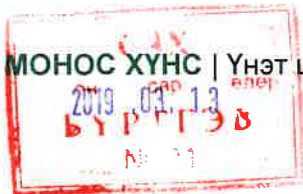
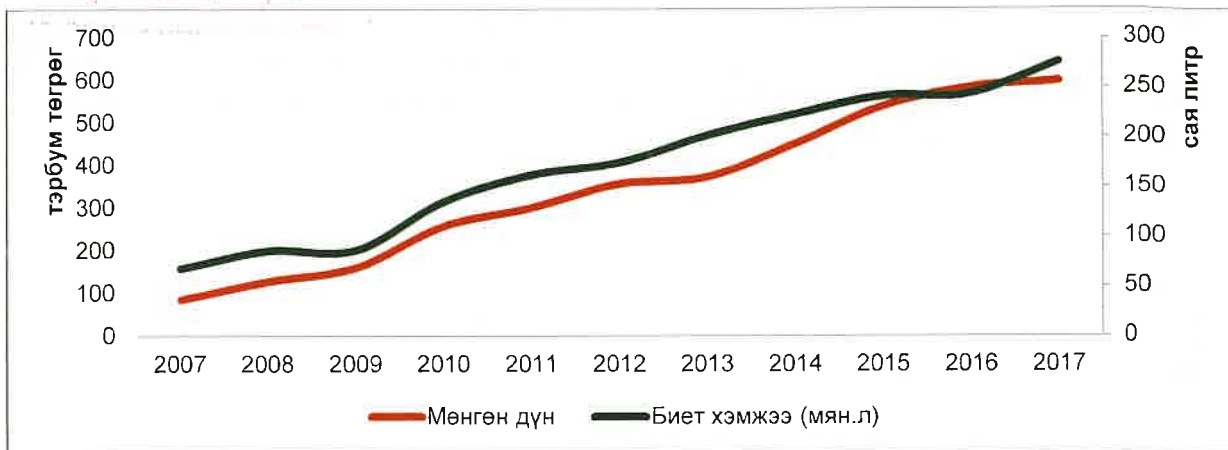
Нийлүүлэлтийн бүтэц

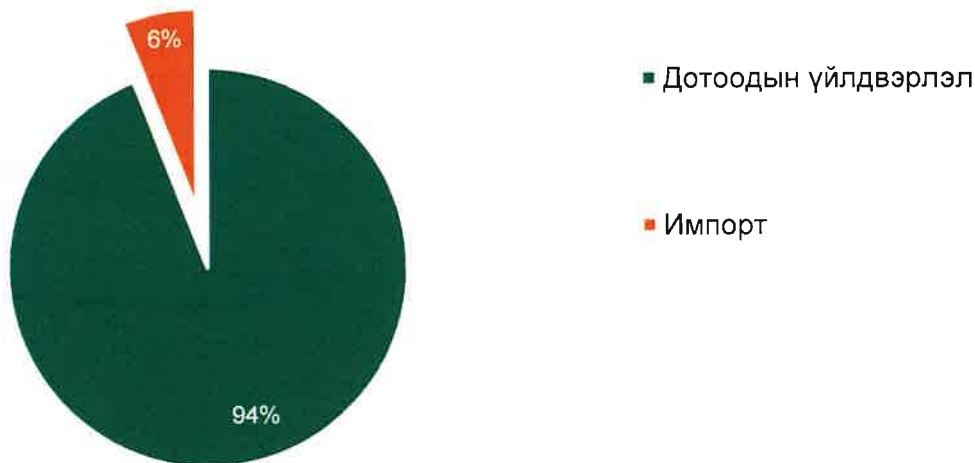

Зах зээл тэнцвэртэй байна гэж үзвэл уг үйлдвэрлэл ба импортыг нийт хэрэглээ гэж үзэж болох юм. Энэ нөхцөлд нийт хэрэглээний 6 хувийг импортоор хангаж, 94 хувийг дотоодоосоо нийлүүлж байна.

Ирэх таван жилийн үйлдвэрлэлийн хэмжээг хүн амын тоо (5-аас дээш насны иргэдийн тоо) болон нэг хүнд ногдох ДНБ-ээс хамааруулан олон хүчин зүйлийн регрессийн шинжилгээний аргачлалаар тодорхойлов.

Энэхүү регрессийн шинжилгээгээр үйлдвэрлэлийн хэмжээнд (үйлдвэрлэлийн хэмжээ нь эрэлтээ дагаж өөрчлөгдөнө гэж үзсэн) хүн амын тоо болон худалдан авах чадвар нөлөөлнө гэж үзлээ. Тодруулбал, хүн амын тоо өсөх нь шингэн хүнсний хэрэглээг нэмэх боловч худалдан авах чадвараар баталгаажихгүй бол эрэлт болж чадахгүй гэсэн үг.



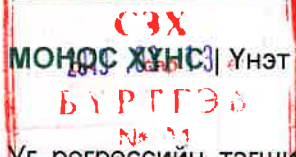

Үнэт цаасны танилцуулга



Уг регрессийн тэгшитгэлээр хүн амын өсөлт болон нэг хүнд ногдох ДНБ-ний өсөлт нь үйлдвэрлэлийн хэмжээг өсгөнө гэж томъёолов. Уг регрессийн тэгшитгэлээр хүн амын өсөлт нь шингэн хүнсний үйлдвэрлэлийг өсгөх хүчин зүйл болсон бол нэг хүнд ногдох ДНБ нь статистикийн хувьд ач холбогдолгүй байна. Иймд шингэн хүнсний үйлдвэрлэлийн регрессийн тэгшитгэлийг хүн амын өсөлтөөс хамааруулан тооцооллоо. Тэгшитгэлийг хураангуйлан бичвэл:

$$Y = 0.069 + 0.83 * X_1$$

t-stat	(0.6474)	(4.3700)
prob	(0.5380)	(0.0033)

$R^2 = 0.74, AR^2 = 0.67,$
 $DW = 2.19, F-stat = 10.36$

Y – Шингэн хүнсний үйлдвэрлэлийн өсөлтийн хувь
0.069 – Сул коэффициент
X1 - 5-аас дээш насны иргэдийн тооны өсөлтийн хувь

Эндээс нэг литр шингэн хүнсний дундаж үнэ 1,888 төгрөг (түүвэр судалгааны үр дүнгээр тодорхойлогдсон үнэ бөгөөд дэлгэрэнгүйг доорх хэсгээс харна уу) гэвэл 2017 оны согтууруулах бус шингэн хүнсний зах зээлийн багтаамж **521 тэрбум төгрөг байна.**

График 33. Зах зээлийн багтаамжийн регресс

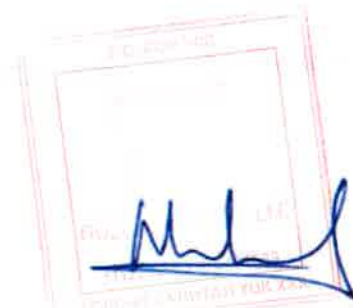
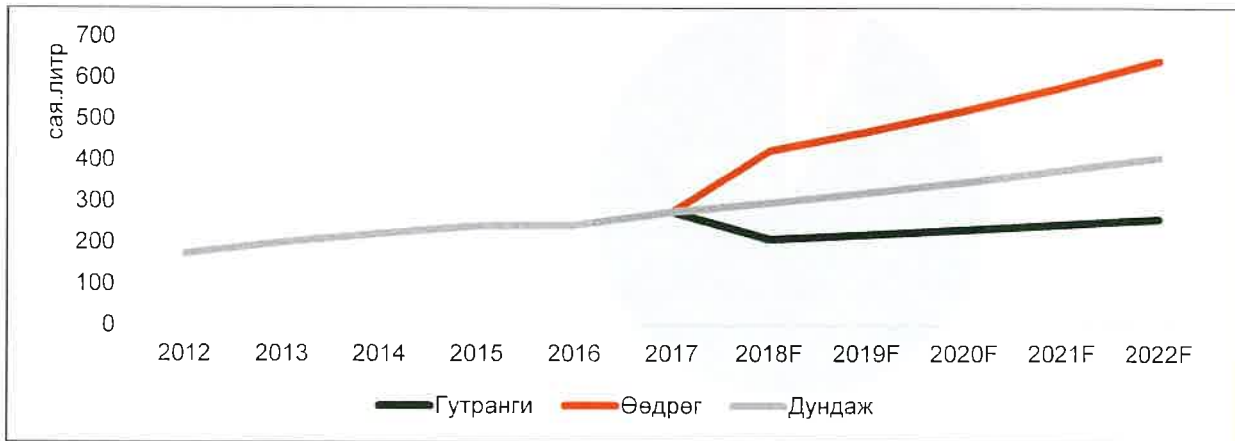

ТҮҮВЭР СУДАЛГААНЫ АРГААР ТОДОРХОЙЛСОН ЗАХ ЗЭЭЛИЙН БАГТААМЖ

БҮРТГЭВ-02



Үнэт цаас гаргагч нь зах зээлийн багтаамжийг тодорхойлох зорилгоор TNS KANTAR Mongolia ХХК болон Y&R Mongolia ХХК-д захиалга өгч, судалгаа хийлгүүлсэн. Y&R Mongolia ХХК нь Y&R-ийн Монгол дах салбар бөгөөд бизнес стратегийн зөвлөгөө өгөх чиглэлээр ажилладаг Хойд Америк, Африк, Ази, Австрали, Европ, Латин Америк, Дундаж Ази зэрэг бүсүүдэд 80 салбартай, 52 улсын 56,000 брэнд бүтээгдэхүүнд зөвлөгөө өгч ажилласан, 25 жилийн туршлгатай байгууллага юм. Y&R Mongolia нь Монголд харилцагчдынхаа зах зээлийн судалгааг хийж гүйцэтгэх, маркетингийн зөвлөгөө өгөх, брэнд үүсгэх чиглэлээр түлхүү ажилладаг бөгөөд 2014 онд байгуулагдсан.



TNS Mongolia ХХК нь судалгаа, шинжилгээний зөвлөх үйлчилгээгээр Y&R Mongolia ХХК-тай хамтран ажилладаг. TNS Mongolia ХХК нь KANTAR TNS-ийн салбар байгууллага бөгөөд дэлхий даяар 30,000 ажилтантай, 130 салбартай, 100 гаруй орны харилцагчдад бизнесийн судалгаа, шинжилгээ, зөвлөх үйлчилгээ үзүүлдэг.

Судалгааг хамтран гүйцэтгэсэн хоёр байгууллага нь зах зээлийн багтаамжийг тооцоходоо нийлүүлэлт ба эрэлтийн аргыг ашигласан. Ингэхдээ Улаанбаатар хотын хөдөлмөр эрхэлдэг хүн амын бүтэц, сууцны нөхцөл, нас, хүйс, дүүргийн харьцаанд тулгуурлан 500 оролцогчийг хамруулсан. Судалгаанд оролцогчдоос сонирхож буй 4 төрлийн хэрэглээ, хандлагын ялгаатай байдлыг тодруулах зорилготой асуулга авсан.

Монгол улсын хэмжээнд 2012 оноос 2014 онуудад зах зээлд нийлүүлэгдсэн ундаа, ус, шүүс, цайны зах зээлийн нийлүүлэлтийн мэдээллийг дотоод мэдээллийн баазаас авч ашигласан бол **боломжит зах зээлийг тооцоходоо:**

- Тоон хэмжээг тооцохын тулд нэг хэрэглэгчийн өөртөө зориулж хэрэглэдэг хэрэглээнд тулгуурласан.
- Дундаж үнийг тодорхойлохдоо 0.5 литр хэмжээтэй, хуванцар савлагаатай, өдөр тутмын бүтээгдэхүүний чанарын болон тоон судалгааны үр дүнд тулгуурлан тодорхойлсон. Тус судалгааны үр дүнд шингэн хүнсний зах зээлийн багтаамж дараах байдалтай байна. Үүнд:



График 34. Монгол улсын шингэн хүнсний зах зээлийн багтаамж, сая литрээр болон тэрбум төгрөгөөр

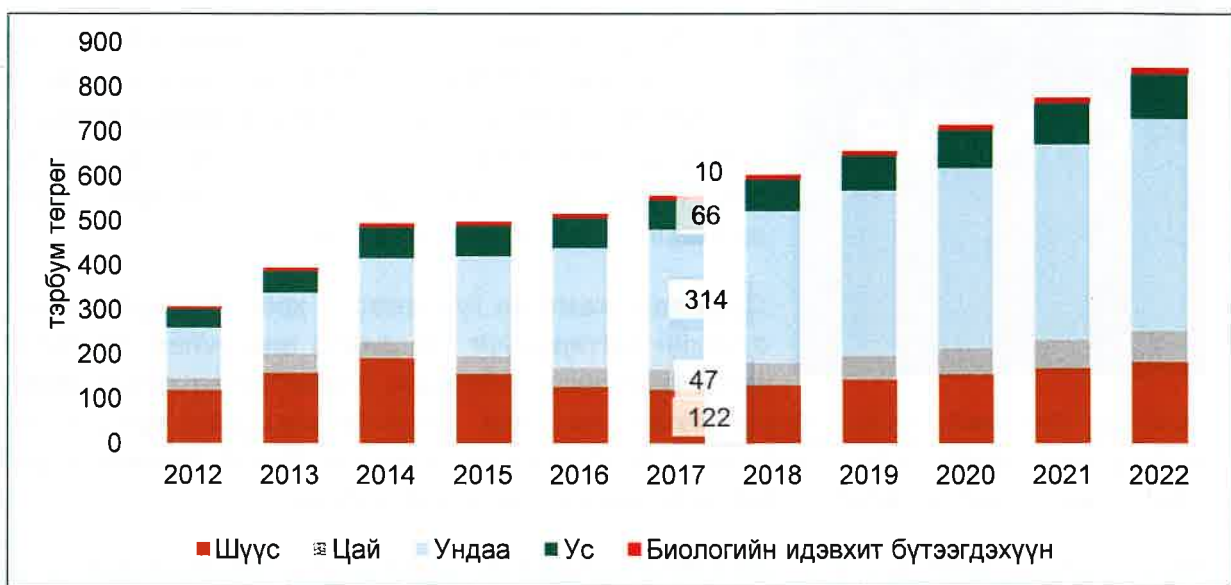
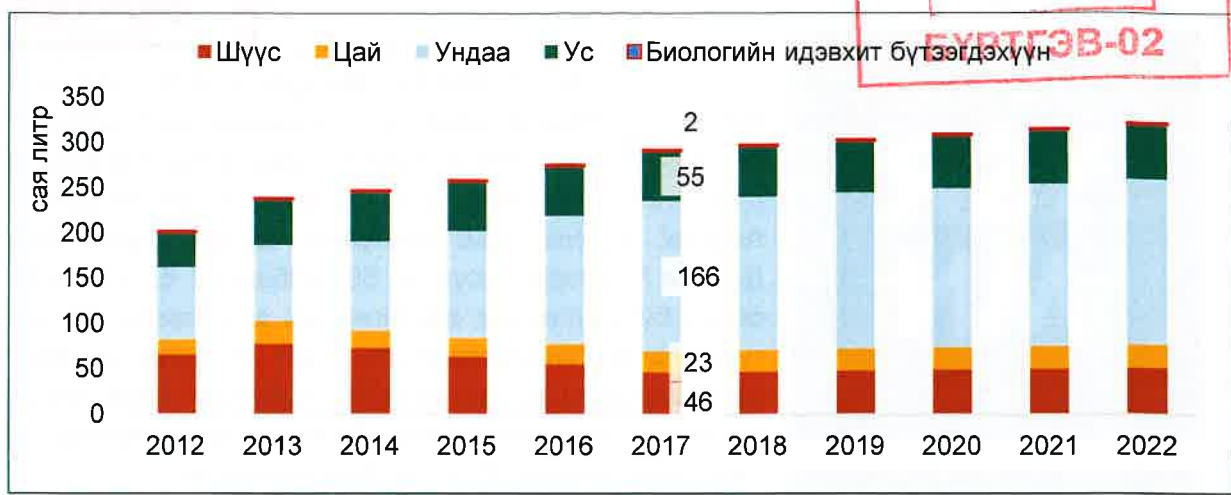

Эх сурвалж: TNS KANTAR Mongolia болон Y&R Mongolia хамтарсан судалгаа

Хүснэгт 12. Судалгааны үр дүн

Хувилбар	Үнийн дүн (тэрбум төгрөгөөр)	Тайлбар
Доод	521	Дотоодын үйлдвэрлэл ба импортын статистикт үндэслэсэн
Дээд	559	KANTAR, Y&R Mongolia ХХК-ийн судалгаанд үндэслэсэн

Эрсдэлийг аль болох бага түвшинд барих үүднээс тооцооллын консерватив хандлагыг баримтлан доод хувилбарыг 2017 оны зах зээлийн багтаамжаар сонгон авлаа. Энэхүү тооцоолол нь харилцагчийн эцсийн гар дээр хүрэх үнэд суурилан тооцсон. Үйлдвэрлэгч компаниудын орлогыг тодорхойлохын тулд харилцагчийн эцсийн гар дээр хүрэх үнээс жижиглэнгийн үнийн нэмэгдлийг хасч тооцох ёстой. Жижиглэнгийн үнийн нэмэгдэл нь дунджаар 20-25 хувь байдаг гэвэл шингэн хүнсний зах зээлийн багтаамж нь 391-417 тэрбум

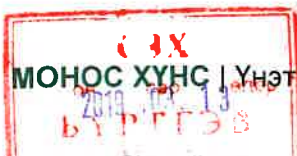

МОНОС ХҮНС | Үнэт цаасны танилцуулга



төгрөг болж буурахаар байна. Үүнээс тооцооллын консерватив хандлагыг баримтлан, зах зээлийн багтаамжийг 391 тэрбум төгрөг гэж үзэж байна.

Шингэн хүнсний зах зээл нь дотроо ус, ундаа, шүүс, цай, биологийн идэвхт бүтээгдэхүүн гэсэн олон төрөлд хуваагддаг учир зах зээлийн багтаамжийг оновчтой тодорхойлохын тулд тус бүрийн задаргааг нарийвчлан үзэх нь зүйтэй. Иймд доорх хүснэгтэд зах зээлийн багтаамжийг бүтээгдэхүүн тус бүрээр задлан харууллаа. Тухайн бүтээгдэхүүний зах зээлд эзлэх хувийг тооцоолохдоо TNS KANTAR Mongolia ХХК болон Y&R Mongolia ХХК-ийн хийсэн түүвэр судалгааны зах зээлийн бүтцэд тулгуурлан тооцоолсон. Үүнд:

Хүснэгт 13. Шингэн хүнсний зах зээлийн багтаамжийн задаргаа

Бүтээгдэхүүний төрөл	Биет хэмжээ		Мөнгөн дүн	
	хувиар	мян.литр	хувиар	тэрбум төг
Шүүс	16%	46,490	22%	86
Цай	8%	23,245	8%	31
Ундаа	57%	165,619	56%	219
Ус	19%	55,206	12%	47
Биологийн идэвхт бүтээгдэхүүн	1%	1,697	2%	8
Нийт	100%	292,257	100%	391

Эх сурвалж: TNS KANTAR Mongolia болон Y&R Mongolia хамтарсан судалгаа

Дээрх хэсэгт бид шингэн хүнсний зах зээлийн багтаамжийг тодорхойлсон бол доорх хэсэгт үнэт цаас гаргагчийн зорилтот зах зээл болох ус, цай, биологийн идэвхт бүтээгдэхүүний эзлэх хувийг тооцооллоо. Үүнд өсөлтийн хувийг түүвэр судалгааны хүрээнд авсан 2017 оны үзүүлэлт болон өнгөрсөн хугацааны өсөлтийн хувь дээр үндэслэн тооцсон болно.

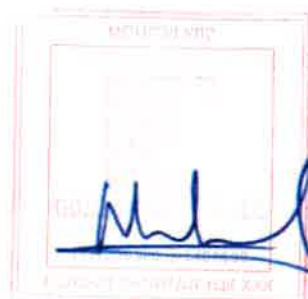

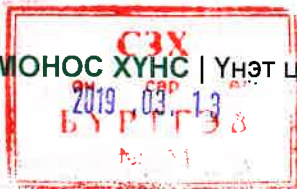

Үнийн дүн (тэрбум төгрөгөөр)	2017	2018F	2019F	2020F	2021F	2022F
Цай	31	32	34	36	38	41
Ус	47	49	52	54	58	62
Биологийн идэвхт бүтээгдэхүүн	8	8	9	9	10	11
Нийт	86	89	95	99	106	114

Шинэ бүтээгдэхүүний борлуулалт (сая төгрөгөөр)	2017	2018F	2019F	2020F	2021F	2022F
Эко цай /Ice tea/	-	-	528	759	1,162	1,278
Экос ус	73	109	955	1,562	3,213	4,241
Vita C ус	-	-	1,091	2,182	3,600	4,950
Afrovita, Vitamix /биологийн идэвхт бүтээгдэхүүн/	-	-	734	1,109	1,567	2,188
Нийт	73	109	3,308	5,611	9,542	12,657

Зах зээлд эзлэх хувь	2017	2018F	2019F	2020F	2021F	2022F
Цай	-	-	1.6%	2.1%	3.1%	3.1%
Ус	0.2%	0.2%	3.9%	6.9%	11.7%	14.8%
Биологийн идэвхт бүтээгдэхүүн	-	-	8.2%	12.3%	15.7%	19.9%
Нийт	0.1%	0.1%	3.5%	5.7%	9.0%	11.1%

Үнэт цаас гаргагч нь одоогийн явуулж буй үйлдвэрлэлээ шингэн болон шингэн бус гэж хоёр салган, шингэн хүнсний үйлдвэрлэлийн хүчин чадлыг 24 дахин нэмэгдүүлэн ус, шүүс, биологийн идэвхт бүтээгдэхүүний зах зээлд шинэ нэр төрлийн эрүүл мэндийн бүтээгдэхүүнүүд гаргаснаар өөрсдийн байр сууриа өргөжүүлэхээр зорьж байна. Тухайлбал, усны зах зээлд эрүүл мэндэд тустай, витамин болон бусад амин дэмүүдийг нөхөх үйлчлэл бүхий Vita C усыг нэвтрүүлснээр **усны цоо шинэ хэрэглээг бий болгож**, 2022 он гэхэд нийт зах зээлийн 15 хувийг эзлэхээр төлөвлөсөн. Түүнчлэн одоогоор зөвхөн эмийн сангуудад нийлүүлж буй экос усны үйлдвэрлэлийн хүчин чадлыг нэмэгдүүлснээр бусад борлуулалтын сувгуудад нийлүүлэлт хийх боломж бүрдэх юм.

Импортоор орж ирж буй олон нэр төрлийн биологийн идэвхт бүтээгдэхүүнийг орлох, эх орны хөрсөнд ургасан, монгол хүний биологийн онцлогт тохирсон шинэ бүтээгдэхүүнүүдийг зах зээлд гаргаснаар 2022 он гэхэд биологийн идэвхт бүтээгдэхүүний зах зээлийн 20 хувийг эзлэхээр төлөвлөсөн.

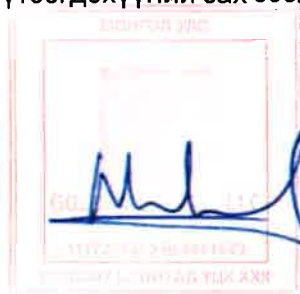

Үнэт цаас гаргагчийн үйлдвэрлэж буй бүтээгдэхүүнүүд нь эрүүл мэндийг дэмжсэн, өвчлөлөөс урьдчилан сэргийлэх зорилготой гэдгээрээ бусад шингэн хүнсний зах зээлийн бүтээгдэхүүнүүдээс онцлогтой. Уг төрлийн онцлог бүтээгдэхүүнийг зах зээлд нэвтрүүлэхэд хэрэгцээ, шаардлага бий эсэхийг харахын тулд Монгол улсын хүн амын эрүүл мэндийн түвшинг харгалзан үзэх нь зүйтэй.

График 35. Хүн амын өвчлөлийн түвшин (10000 хүн тутамд)



Эх сурвалж: Эрүүл мэндийн хөгжлийн төв

Бүтээгдэхүүний хэрэгцээ шаардлага: Монгол улсын хүн амын өвчлөлийн түвшин сүүлийн жилүүдэд хурдацтай өсөж байна. 2017 оны жилийн эцсийн байдлаар хүн амын өвчлөлийн түвшин өмнөх үеэс 13.5 хувиар өсөж, 10,000 хүн тутамд 9,360 хүн өвчлөлд өртсөн үзүүлэлттэй байна. Өвчлөлийн шалтгааныг тодруулбал дийлэнх буюу нийт өвчлөлийн 36 хувийг амьсгалын тогтолцооны болон хоол боловсруулах тогтолцооны өвчин эзэлжээ.

Хүснэгт 15. Хүн амын өвчлөлийн шалтгаан

Хүн амын өвчлөлийн шалтгаан	
Амьсгалын тогтолцооны өвчин	18%
Хоол боловсруулах тогтолцооны өвчин	17%
Шээс бэлгийн тогтолцооны эмгэг	10%
Зүрх-судасны тогтолцооны өвчин	12%
Өвчлөл ба нас баралтын гадны шалтгаан	6%
Халдварт ба шимэгчит зарим өвчин	2%
Мэдрэлийн тогтолцооны өвчин	6%
Яс булчингийн тогтолбоо ба холбох эдийн өвчин	4%
Жирэмслэлт, төрөлт, төрсний дараах үе	4%
Бусад	21%
Нийт	100%

Эх сурвалж: Эрүүл мэндийн хөгжлийн төв



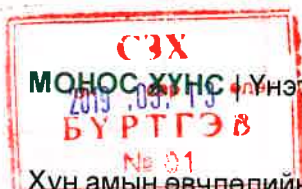

МОНГОС ХҮНС | Үнэт цаасны танилцуулга

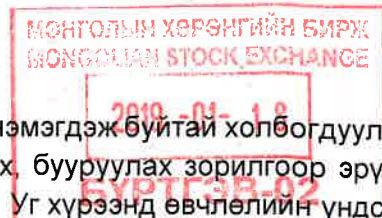

Хүн амын өвчлөлийн түвшин Монгол улсад тасралтгүй өсөн нэмэгдэж буйтай холбогдуулан үнэт цаас гаргагчийн зүгээс өвчлөлөөс урьдчилан сэргийлэх, бууруулах зорилгоор эрүүл мэндийг хүнсээр дамжуулан олгохоор зорин ажиллаж байна. Уг хүрээнд өвчлөлийн үндсэн шалтгаанууд болох **амьсгалын тогтолцооны өвчинг бууруулахаар уушги цэвэрлэх цай, аньс, нэрс, чацаргана гэсэн 3 төрлийн өтгөрүүлсэн шүүс болон хоол боловсруулах тогтолцооны өвчинг бууруулахаар 2 төрлийн цэвэрлэх цайг зах зээлд амжилттай нэвтрүүлээд байна.** Тэгвэл цаашид биологийн идэвхит бүтээгдэхүүн үйлдвэрлэн зах зээлд нийлүүлснээр зорилгодоо хүрэхэд дахин нэг алхам урагшлах юм. Биологийн идэвхит бүтээгдэхүүн өвчнөөс урьдчилан сэргийлэх боломжийг олгодгоороо хүний эрүүл мэндэд өндөр ач тустай бүтээгдэхүүн юм.

2017 оны эцсийн байдлаар Монгол улсад нийт 610 нэрийн биологийн идэвхит бүтээгдэхүүн бүртгэлтэй байна. Сүүлийн жилүүдэд шинээр бүртгэгдсэн биологийн идэвхит бүтээгдэхүүний тоо эрчимтэй өсч байгаа нь хүн амын эрүүл мэнддээ анхааран, эрүүл мэндийн бэлдмэлийг хэрэглэх эрэлт хэрэгцээ нэмэгдэж буйг харуулж байна. Үнэт цаас гаргагчийн хувьд уг зах зээлд өөрсдийн орон зайг өргөжүүлэх зорилгоор **цэнэг эрүүл мэндийн бэлдмэлийг нэвтрүүлээд байгаа билээ.** Цаашид үнэт цаас гаргагчийн зүгээс дэлхийн эрүүл мэндийн хүнсний гол чиглэл болсон биологийн идэхт бүтээгдэхүүний зах зээлд ус, ундааны үйлдвэрлэлийн төслийн хүрээнд гарах Afrovida, Vitamix бүтээгдэхүүнүүдийг нэвтрүүлэхээр төлөвлөөд байна.

График 36. Монгол улсад бүртгэлтэй биологийн идэвхит бүтээгдэхүүний тоо, ширхэгээр

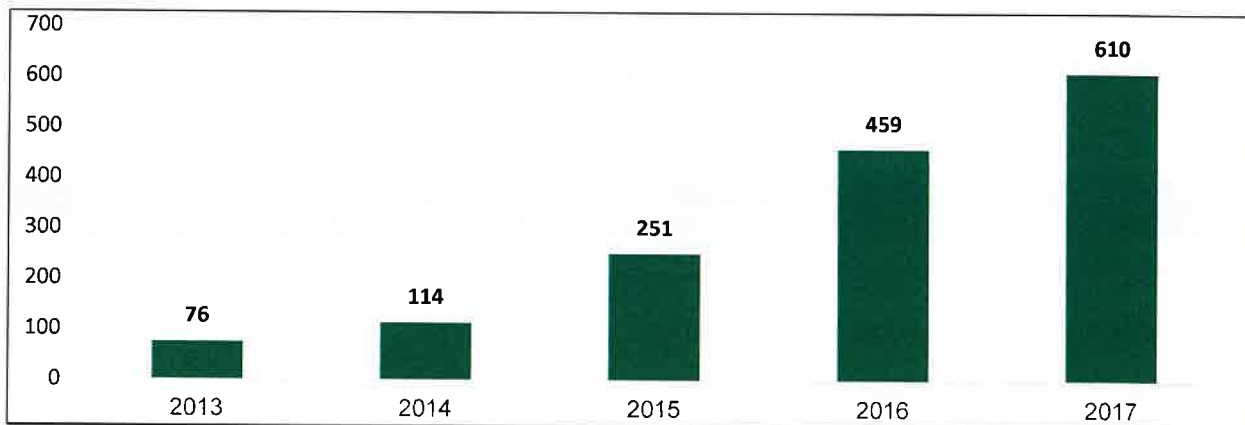

Эх сурвалж: Эрүүл мэндийн хөгжлийн төв

2.6 ЗОРИЛТОТ ЗАХ ЗЭЭЛ

Улаанбаатарт хүн амын 45 орчим хувь суурьшиж байгаагийн зэрэгцээ нэг өрхийн сарын орлогын хэмжээгээр бусад бүсүүдээс хамгийн өндөр буюу сарын 1.2 сая төгрөг байна. Зүүн бүсэд нийт хүн амын 6.8 хувь суурьшиж байгаа бол нэг өрхийн сарын орлого нь хамгийн бага буюу 798 мянган төгрөг байна. Доорх матрицад тухайн бүсийн нэг өрхийн дундаж сарын орлого болон хүн амд эзлэх хувийг харууллаа.





График 37. Зорилтот зах зээлийн матриц

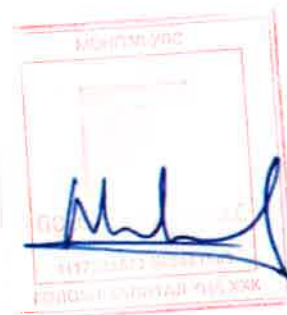
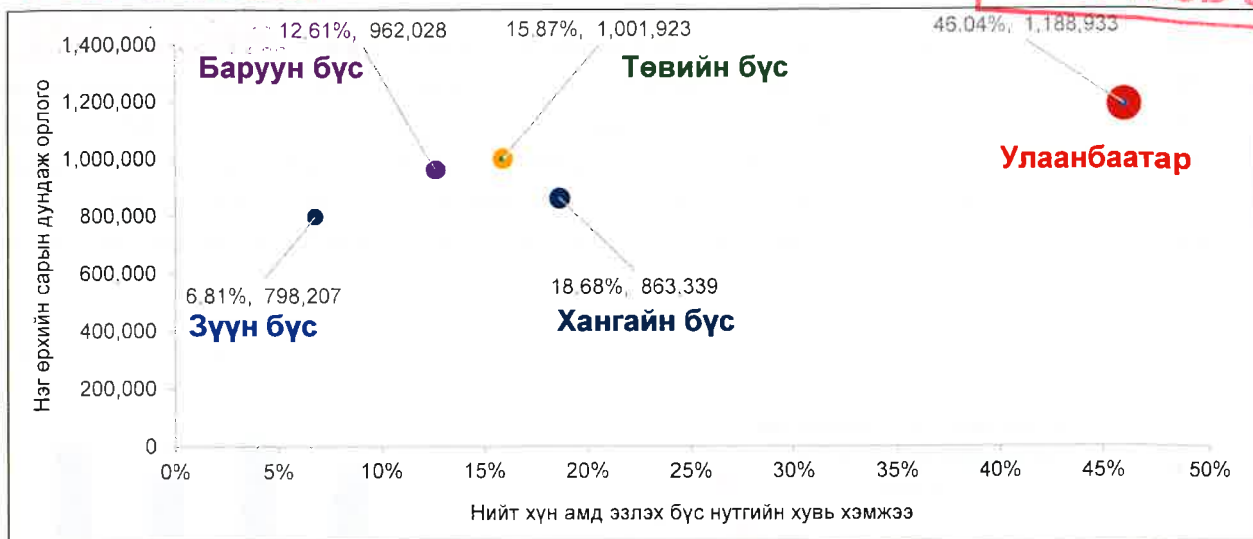

Эх сурвалж: Үндэсний статистикийн хороо

Зорилтот зах зээлийн эрэмбийг дараах байдлаар эрэмбэлж маркетинг, борлуулалтын төлөвлөгөөтэй уялдуулан ажиллахаар төлөвлөж байна.

Хүснэгт 16. Зорилтот зах зээлийн бүтэц

Бүсчлэл	Хүн амд эзлэх хувь	Өрхийн сарын орлого	Орлогын тогтвортой байдал
Улаанбаатар	46%	1,188,933	Дундаж
Хангайн бүс	19%	863,339	Сайн
Төвийн бүс	16%	1,001,923	Дундаж
Баруун бүс	13%	962,028	Сайн
Зүүн бүс	7%	798,207	Муу

Эх сурвалж: Үндэсний статистикийн хороо

Үнэт цаас гаргагч нь хамгийн олон хүн амтай, худалдан авах чадвартай **Улаанбаатар хотын зах зээлд хамгийн түрүүнд борлуулалтаа тэлэх** бол хамгийн сүүлд зүүн бүсийн зах зээлд нэвтрэх юм. Үүнтэй зэрэгцэн Япон болон БНХАУ-ын зах зээлд амжилттай нэвтэрсэн шугамаа улам баталгаажуулан өргөжүүлж экспортын зах зээлийн тасралтгүй тэлэх болно.



Шингэн хүнс нь анхдагч хэрэглээний бүтээгдэхүүн учраас эдийн засгийн огцом өсөлт ба бууралтаас хүчтэй хамаарахаас илүүтэйгээр **хүн амын өсөлт болон худалдан авах чадвараас хүчтэй хамааралтай** байдаг. МХБ-д бүртгэлтэй хүнсний томоохон компаниудын орлого макро эдийн засгийн орчноос хэрхэн хамаарч буйг доорх графикт харууллаа. Графикаас харахад **хүнсний компаниудын гүйцэтгэл эдийн засгийн мөчлөгийн уналт, өсөлтийг хүчтэй дагахгүйгээр урт хугацаанд хэлбэлзэл багатайгаар тогтвортой өсч байна.**

График 38. Талх чихэр ХК санхүүгийн үзүүлэлт, тэрбум төгрөг болон хувиар



График 39. Сүү ХК санхүүгийн үзүүлэлт, тэрбум төгрөг болон хувиар

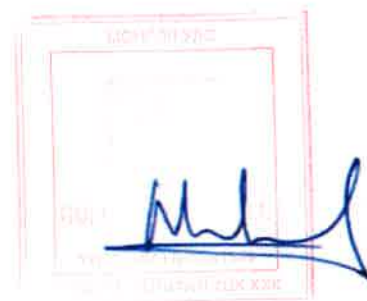
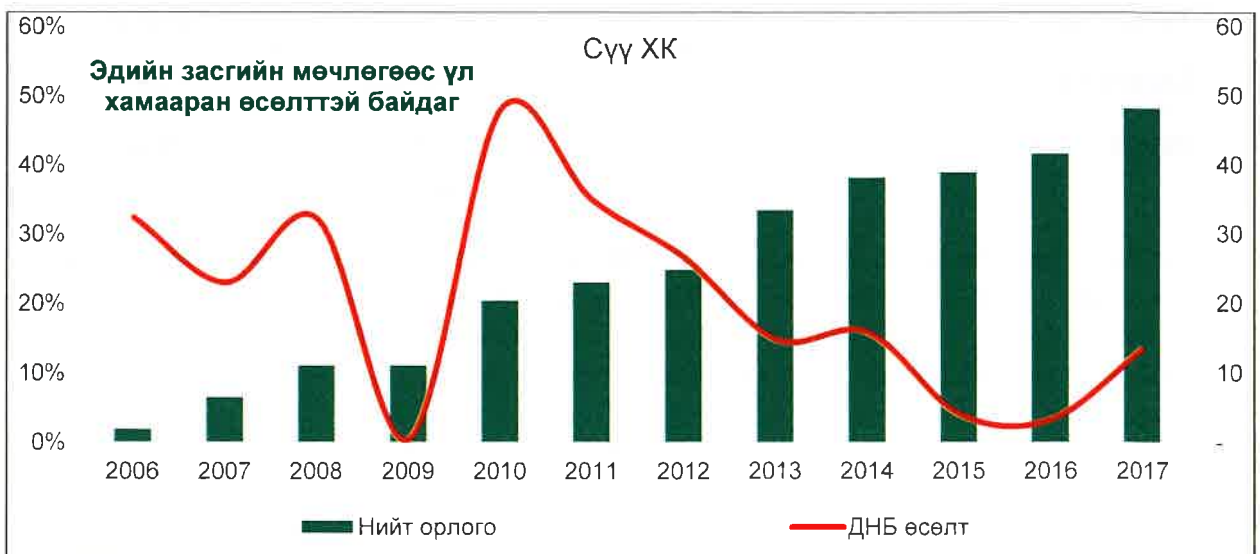

2019-03-13

График 40. Атар Өргөө ХК санхүүгийн үзүүлэлт



График 41. АПУ ХК санхүүгийн үзүүлэлт, тэрбум төгрөг болон хувиар

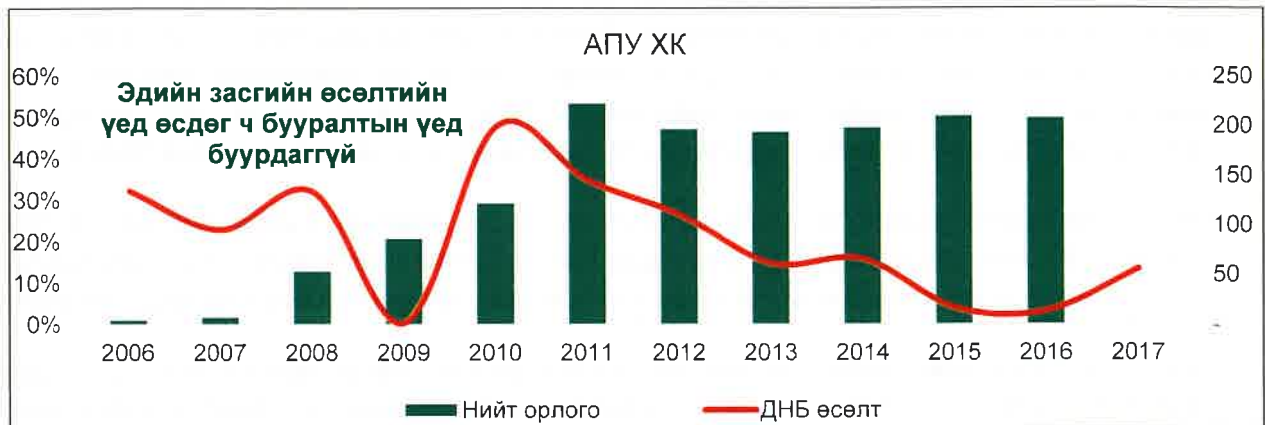

Харин доорх графикт Таван Толгой ХК (уул уурхай-нүүрс олборлогч) болон Ремикон ХК (барилгын салбар-бетон зуурмаг)-ийн санхүүгийн үзүүлэлтийг харуулав. Графикаас харахад эдгээр салбаруудын гүйцэтгэл макро эдийн засгийн мөчлөгийг дагаж нэг бол огцом өсөх, нөгөө бол богино хугацаанд огцом буурч байна.

График 42. Тавантолгой ХК санхүүгийн үзүүлэлт, тэрбум төгрөг болон хувиар



МОНОС ХҮНС
[Signature]

[Signature]

График 43. Ремикон ХК санхүүгийн үзүүлэлт, тэрбум төгрөг болон хувиар



Анхдагч хэрэглээний бүтээгдэхүүн үйлдвэрлэгч компаниудын санхүүгийн гүйцэтгэл эдийн засгийн мөчлөгөөс сул хамааралтай байгаа бол уул уурхай, барилгын салбар нь эдийн засгийн мөчлөгөөс хүчтэй хамаарч байна. Үүнийг дагаад мөчлөгийн компаниудын (эдийн засгийн мөчлөгийн уналт ба өсөлтөөс компанийн хувьцааны үзүүлэлт хүчтэй хамаардаг бол мөчлөгийн гэнэ) хувьцааны ханш савлагаа ихтэй, урт хугацаандаа тогтвортой өсөхгүй байгаа бол мөчлөгийн бус компаниудын ханш эсрэгээрээ байна.

Мөчлөгийн компаниудын ханшийн хэлбэлзэл хэт их байгааг Таван Толгой ХК болон Ремикон ХК-ийн жишээгээр тод харагдаж байна. Харин мөчлөгийн бус компаниудын ханшийн хэлбэлзэл харьцангуй бага, урт хугацаандаа тогтвортой өсөлтөө хадгалж байна.

Үнэт цаас гаргагчийн бизнес нь мөчлөгийн бус учраас макро эдийн засаг, улс төрөөс хамаарал багатай, хүн амын өсөлт, худалдан авах чадвар тогтвортой нэмэгдэхийн хэрээр зах зээл тэлэх боломжтой, зах зээлийн эрэлт харьцангуй тогтвортой байх боломжтойг харж болохоор байна. Үүнийг дагаад хувьцааны хөрөнгө оруулалт ч мөн адил харьцангуй эрсдэл багатай, тогтвортой өгөөж өгөх боломжтой.

2.8 ҮНЭТ ЦААС ГАРГАГЧИЙН ҮЙЛ АЖИЛЛАГААНД УЧИРЧ БОЛОХ ЭРСДЭЛ, ЭРСДЭЛИЙН УДИРДЛАГЫН ТӨЛӨВЛӨГӨӨ

Эрүүл мэндийн хүнсний салбарт үйл ажиллагаа явуулж буй үндэсний үйлдвэрлэгч компанийн хувьд үнэт цаас гаргагч нь тулгарч болох эрсдэл, учруулж болох хохирлын хэмжээг боломжит бага түвшинд байлгах зорилгоор эрсдэлийн удирдлагын хөтөлбөрийг хэрэгжүүлдэг.

Үнэт цаас гаргагчид учирч болох эрсдэлийг дараах долоон бүлэгт хуваан үнэллээ.



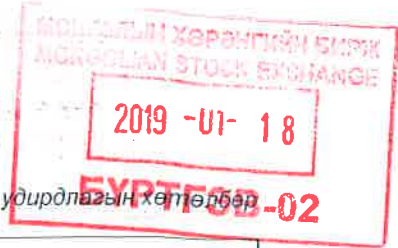
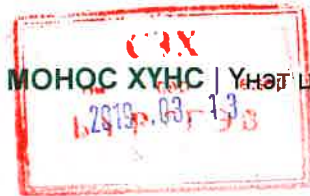

Үнэт цаас гаргагч нь өөрт тулгарч болзошгүй эрсдэлийн үнэлгээг хийхдээ доорх үнэлгээг ашигладаг байна.

Хүснэгт 18. Эрсдэлийн үнэлгээ

Эрсдэлийн оноо	Эрсдэлийн төлөв	Үзүүлэх хариу үйлдэл
0.26-0.84	Ноцтой (Н)	Гарцаагүй хариу үйлдэл хийж, нэн тэргүүнд шийдвэрлэх шаардлагатай.
0.06-0.25	Нөлөө үзүүлэхүйц (НҮ)	Хариу үйлдэл хийж, шийдвэрлэх шаардлагатай.
0.01-0.05	Нөлөө багатай (НБ)	Эрсдэлд байнгын хяналт шаардлагатай.

2018 оны 06-р сарын байдлаар үнэт цаас гаргагчийн эрсдэлийн үнэлгээний дундаж утга нь 0.13 пункт байгаа нь эрсдэлийн төлөв “нөлөө үзүүлэхүйц” төвшинд байгааг илтгэж байна. Үүнийг тодруулбал:

Хүснэгт 19. Эрсдэлийн үнэлгээ

№	Бүлэг	Эрсдэлийн төлөв		
		Н	НҮ	НБ
1	Хүний нөөц	1	1	1
2	Санхүү		3	
3	Үйл ажиллагаа	1	3	1
4	Үйлдвэрлэл	1	1	
5	Борлуулалт & Маркетинг		3	
6	Чанар	1	1	
7	Гадаад хүчин зүйл	1	4	2

Үнэт цаас гаргагчийн 2018 оны 06-р сард хийгдсэн эрсдэлийн үнэлгээгээр нийт 25 төрлийн эрсдэл үндсэн 7 бүлэгт бүртгэгдсэн. Үүнээс хамгийн олон эрсдэл тэмдэглэгдсэн бүлэг нь

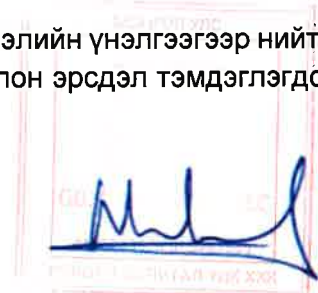



Үнэт цаасны танилцуулга

гадаад хүчин зүйлээс шалтгаалсан эрсдэл байна. Уг эрсдэл нь нийт бүртгэгдсэн эрсдэлийн 28 хувийг эзэлж байна.



2017-2018 оны Эрсдэл бууруулах хөтөлбөрийн хүрээнд үнэт цаас гаргагч нь **ISO 9001:2015 болон НАССР стандарт нэвтрүүлэх** төсөл хэрэгжүүлэхээр шийдвэрлэсэн нь эрсдэлийн төлөвүүдийг бодитоор багасгасан дорвитой арга хэмжээ болоод байна. Үнэт цаас гаргагч нь 2019 оны 06-р сар гэхэд эрсдэлийн үнэлгээг 0.3 пунктээр бууруулах зорилт тавин ажиллаж байна.

Хүснэгт 20. Эрсдэлийн матриц

		Эрсдэл тохиолдох магадлал				
		Их				Бага
Эрсдэлийн учруулж болохуйц хохирол	Их	Сэлбэгийн хомсдол	Дамжлага дундын чанарын хяналт	Санхүүгийн нөөц хангалтгүй байх	Түлхүүр ажилтан, албан хаагчаа алдах	Зохистой нөөцийн бодлого алдагдах
		Бэлгтэн нийлүүлэгч түүхий эдээ тасалдуулах	Know-how алдагдах	Худалдан авалтын журам мөрдөлт алдагдах	Шинэ ажилтан оновчгүй чиглүүлэх	Бүтээгдэхүүнийг оновчгүй үед зах зээлд гаргах
		Ажлын байрны тодорхойлолт, ажил үүрэг тодорхой бус байх	Алдаатай өртгийн тооцоолол хийх	Онцгой байдал үүсэх /Дотоод	Дотоод мэдээллийн урсгал алдагдах	Байгалийн сөрөг хүчин зүйлс
		Судалгаа шинжилгээн ий оновчгүй байдал	Зах зээлийн эрэлт буурах	Харилцагчийн СХ-ийн нөхцөл байдал хүндрэх	Улс орныг хамарсан үймээн, тогтворгүй байдал	Төлөвлөгөөгүй ажил
		Бага	Стандарт горим мөрдөхгүй байх	Бүтээгдэхүүний агуулах болон түгээлтийн уялдаа холбоо	Валютын ханшийн эрсдэл	Өрсөлдөгчийн үйл ажиллагаа

Бүртгэгдсэн нийт эрсдэлийн 16 хувь нь нөлөө багатай, 64 хувь нь анхаарал татахуйц, 20 хувь нь ноцтой эрсдэлийн бүлэгт хамаарч байна. Эдгээр эрсдэлийн үнэлгээний дундаж утга нь 0.13 пункт буюу эрсдэлийн “нөлөө үзүүлэхүйц” төлөвт багтаж байгаа нь үнэт цаас гаргагчийн үйл ажиллагаа хэвийн төвшинд үргэлжилж байгааг илтгэж байна.

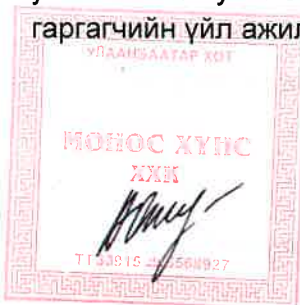

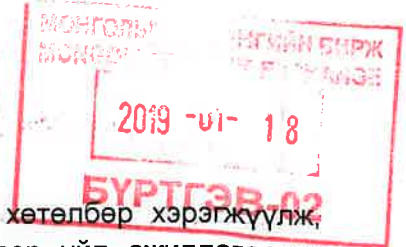
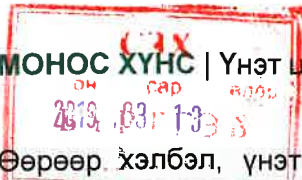

Өөрөөр хэлбэл, үнэт цаас гаргагч нь эрсдэлийн удирдлагын хөтөлбөр хэрэгжүүлж, эрсдэлээ тодорхойлон, байнга тандаж, хариу үйлдэл үзүүлснээр үйл ажиллагаагаа тогтвортой явуулах үндсэн нөхцөлөө бүрдүүлээд байна.

ҮНЭТ ЦААС ГАРГАГЧИЙН ЭРСДЭЛИЙН УДИРДЛАГЫН ХӨТӨЛБӨР

2018 оны 06-р сарын байдлаар

Хүснэгт 21. Эрсдэлийн удирдлагын хөтөлбөр

Учирч болох эрсдэл	Эрсдэлийн удирдлага	Эрсдэл үнэлэх мөчлөг
Хүний нөөцийн эрсдэл		
Түлхүүр ажилтан, албан хаагчаа алдах улмаар тухайн ажилтныг орлох албан хаагч олоход бэрхшээл учрах, цаг хугацаа болон санхүүгийн нөөц зарцуулах	-Удирдлагын багийн гишүүдэд Залгамж халаа хөтөлбөр хэрэгжүүлэх, түлхүүр ажилтнуудад ажлын байрны ротаци хөтөлбөр хэрэгжүүлнэ. -Үйлдвэрийн процесс, технологийн дараалал, ажлын зааврыг ISO 9001:2015 төслийн хүрээнд боловсруулсан тул үйлдвэрийн түлхүүр ажилтан үүрэгт ажлаа гүйцэтгэх боломжгүй болсон тохиолдолд орлох ажилтан нь тухайн ажилбарыг хялбар гүйцэтгэх боломж бүрдсэн.	Удирдлагын багийн гишүүд - Жил бүр, Түлхүүр ажилтаны ажлын байрны ротаци хөтөлбөр - Хагас жил тутам, Үйлдвэрийн түлхүүр ажилтан - Улирал бүр
Шаардлагатай хүний нөөцийн хомсдол үүссэнээр товлосон хугацаанд төлөвлөгөөт ажлыг гүйцэтгэж чадахгүй байх	- Монос Группийн хүний нөөцийн менежерүүд нь ERP систем дэх хүний нөөцийн модулийг ашиглан албан тушаал, мэргэжлээр ангилсан мэдээллийн бааз сантай. Тухайн сангаас шаардлагатай тухай бүр хүний нөөц бүрдүүлнэ. Их дээд сургуулиудтай хамтран, ажлын байранд дадлага хийлгэх журмаар шинэ төгсөгчдийг сургаж авах хөтөлбөр хэрэгжүүлнэ.	EPR систем дэх хүний нөөц бүрдүүлэлт - Байнга Шинэ төгсөгчид - Жил бүрийн оюутны дадлагын үеэр
Ажлын байрны тодорхойлолт нь хангалтгүй буюу ажил үүргийн хуваарь тодорхой бус байх, ажлын бүтээмж буурах, ажил эзэнгүйдэх, ажилтнуудын дотоод уур амьсгалд сөргөөр нөлөөлөх, өөрт хамааралгүй ажлыг гүйцэтгэснээс шалтгаалж ажил дээрх сэтгэл ханамж буурах	-Ажлын байрны шинжилгээ хийж, ISO 9001:2015 төслийн хүрээнд ажил үүргийн хуваарийг процесс зураглалын дагуу тасралтгүй шинэчлэн сайжруулж байна.	Хагас жилд нэг удаа үнэлэх, шаардлагатай үед тухай бүр

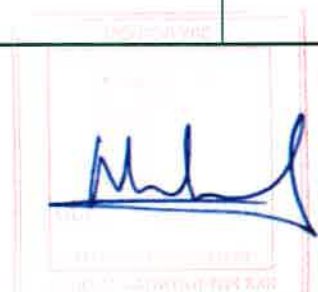

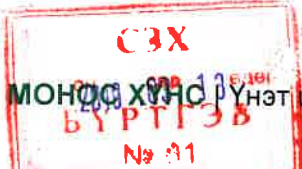

Учирч болох эрсдэл	Эрсдэлийн удирдлага	Эрсдэл үнэлэх мөчлөг
Санхүүгийн эрсдэл		
Санхүүгийн нөөц хангалтгүйн улмаас төсөл хөтөлбөр зогсох, хойшлогдох улмаар ашиг орлогоо нэмэгдүүлж болох боломжийг алдах	-Ажлын капиталыг зохистой түвшинд барьж ажиллан, төсөл хөтөлбөр хэрэгжүүлэх тохиолдолд нөөцийг урьдчилан бэлтгэнэ. Нөөц хангалттай бүрдсэн тохиолдолд төсөл хөтөлбөрийг эхлүүлнэ.	Өдөр тутмын үйл ажиллагаанд анхаарах
Алдаатай тооцоолол хийж бүтээгдэхүүний өртгийг бодит бусаар тооцсоноор их хэмжээний санхүүгийн хохирол хүлээх	-Өртөг тооцох үйл ажиллагаанд процесс дарааллыг чанд мөрдөх шаардлагатай ба түүхий эд материалын үнийн судалгааг бодитоор, нягт сайн хийнэ.	Өртөг тооцоолох тухай бүр
Түүхий эд материал, бараа бүтээгдэхүүний зохистой нөөцийн бодлого, хадгалалт тээвэрлэлтийн журам тодорхойгүйгээс шалтгаалан ажлын капиталын үзүүлэлт муудах, хөрөнгө түгжих, үр ашиггүй зардал гаргах, бүтээгдэхүүний тасалдал/илүүдэл үүсэх, түүхий эд материал, бэлэн бүтээгдэхүүний чанар алдагдах	-Агуулах болон гол харилцагч дээрх зохистой нөөцийн бодлого хэрэгжиж байгаа тул учирч болох магадлалыг бага төвшинд барьж ажиллаж байна. ЧУТ - ISO 9001:2015 нэвтрүүлэх төсөл хэрэгжиж байгаа тул бүтээгдэхүүн хадгалалт, тээвэрлэлтийн журмыг боловсруулж, мөрдүүлэх ажил хийгдэж байна.	Долоо хоног бүр
Учирч болох эрсдэл	Эрсдэлийн удирдлага	Эрсдэл үнэлэх мөчлөг
Үйл ажиллагааны эрсдэл		
Худалдан авалтын журам хангалтгүйгээс шалтгаалан түүхий эд материалын гарал үүсэл тодорхойгүй байх, чанарын шаардлага хангахгүй байх, алдагдалтай үнээр худалдан авалт хийх, бэлтгэн нийлүүлэгчидтэй хамтран ажиллах тогтвортой нөхцөл байхгүйгээс тасалдал үүсэх	-ISO 9001:2015 болон HACCP олон улсын стандартуудыг нэвтрүүлэх төсөл хэрэгжиж буйтай холбоотойгоор уг эрсдэл учрах магадлалыг боломжит доод түвшинд хүргэхээр ажиллаж байна.	Тухай бүр



<p>Компанийн алба нэгжүүдийн хамтын ажиллагаа, мэдээлэл солилцоо муу байснаар аливаа үйл ажиллагаа доголдох, буруу ойлголцож сөргөлдөөн үүсэх, ажлын ачаалал нэмэгдэх, компанийн соёлд сөргөөр нөлөөлөх</p>	<p>-S&OP уулзалтыг долоо хоног бүр зохион байгуулж үндсэн үйл ажиллагаатай холбоотой гол мэдээллүүддээ солилцож байна.</p>	<p>Долоо хоног бүр</p>
<p>Төлөвлөгдөөгүй гэнэтийн үйл ажиллагаа гарснаар төлөвлөгөөт ажилбарууд хойшлох, цалгардах, төлөвлөгдөөгүй төсөв гарч ирэх</p>	<p>-Төлөвлөгөөт бус гэнэтийн үйл ажиллагаа үүсэх тохиолдолд нөхцөл байдлыг зохицуулах, хариу үйлдэл үзүүлэх зохицуулалтын матриц боловсруулан үйл ажиллагаанд мөрдлөг болгон хэрэгжүүлнэ. Энэхүү матриц нь ISO 9001:2015 төслийн хүрээнд боловсруулагдаж байна.</p>	<p>Улирал бүр</p>
<p>Компанийн дотоод мэдээ мэдээлэл гадагшаа алдагдах эрсдэлтэй буюу өрсөлдөгч компаниудад know-how, орц технологи, санхүүгийн тоо баримтууд гэх мэт нууцлалтай мэдээллүүдийг алдах</p>	<p>-ISO 9001:2015 төслийн хүрээнд компанийн хэмжээнд мөрдөгдөх бүх төрлийн журам, заавар, баримт бичгийн хадгалалт, ашиглалтыг зохицуулсан баримт бичиг боловсруулалт, бүртгэл, хяналтын журмыг боловсруулна. Цахим хэлбэрээр хадгалагдаж буй мэдээллийн урсгалыг Монос Группийн дэргэдэх Буман ай Ти ХХК нь хянаж, мэдээлэл алдагдах эрсдэлийг бууруулан ажиллаж байна.</p>	<p>Тухай бүр</p>
<p>Компанийн үйл ажиллагаанд онцгой байдал үүссэн үед гарч болох эрсдэл буюу ажлын байранд аваар, осол гарах, ажилтнууд түр болон байнгын хөдөлмөрийн чадвараа алдах, бүтээгдэхүүн болон компанийн нэр хүндэд халдах зорилгоор санаатай сөрөг мэдээлэл олон нийтэд цацагдах</p>	<p>-ISO 9001:2015 төслийн хүрээнд гамшгаас хамгаалах журам, галын аюулгүй байдлын журам, нууцын журмыг сайжруулан, мөрдүүлж, журмын хэрэгжилтийг хангаж ажиллана.</p>	<p>Тухай бүр</p>

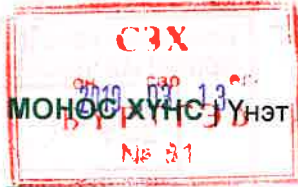

МОНГОС ХҮНС Үнэт цаасны танилцуулга



Учирч болох эрсдэл	Эрсдэлийн удирдлага	Эрсдэл үнэлэх мөчлөг
Үйлдвэрлэлийн үйл ажиллагааны эрсдэл		
Тоног төхөөрөмжтэй харьцах шинэ болон сэлгэлт хийж байгаа ажилтнуудад тухайн тоног төхөөрөмжийг ашиглах зааварчилгааг хангалтгүй өгснөөс үүдэн ажлын байранд осол аваар гарах, ажилтан түр болон байнгын хөдөлмөрийн чадвар алдах, тухайн ажилтныг орлох ажилтан олох, үйлдвэрлэлийн тасалдал үүсэх, төлөвлөөгүй засварын зардал үүсэх	-ISO 9001:2015 төслийн хүрээнд тоног төхөөрөмжийн техник үйлчилгээ, эрүүл ахуйн журам, инженер техникийн албаны үйл ажиллагааны журмыг сайжруулан, мөрдүүлж, журмын хэрэгжилтийг хангаж ажиллана.	Тухай бүр
Тоног төхөөрөмжийн сэлбэгийн хомсдол үүсэх, бүтээгдэхүүн тасалдах	-ISO 9001:2015 төслийн хүрээнд тоног төхөөрөмжийн техник үйлчилгээ, эрүүл ахуйн журмыг сайжруулан, мөрдүүлж, журмын хэрэгжилтийг хангаж ажиллана. Тодруубал, олдоц багатай сэлбэгийн зайлшгүй нөөцийг хангаж ажиллана.	Тухай бүр
Учирч болох эрсдэл	Эрсдэлийн удирдлага	Эрсдэл үнэлэх мөчлөг
Борлуулалт, маркетингийн үйл ажиллагааны эрсдэл		
Судалгаа шинжилгээг хангалтгүй хийснээр буруу мэдээлэлд үндэслэн зах зээлийн эрэлтэд үл нийцэх бүтээгдэхүүн худалдаанд гаргах, оюуны өмчийн маргаанд холбогдох	-Бүтээгдэхүүн хөгжүүлэлтийн журмыг мөрдлөг болгон, бүтээгдэхүүн хөгжүүлэлтийн процессийн дагуу судалгаа шинжилгээг сайтар, ул суурьтай хийж учирч болох эрсдэлээс зайлсхийнэ.	Тухай бүр
Бүтээгдэхүүнийг оновчгүй үед зах зээлд нэвтрүүлснээс маркетингийн хий зардал гарах, хүний нөөцийг оновчгүй ашиглах, улмаар тухайн бүтээгдэхүүн нь зорилтот зах зээлд хүрч чадалгүй амьдралын мөчлөг дуусах	-Зах зээлийн нөхцөл байдлыг сайтар үнэлсний дараа бүтээгдэхүүний нэвтрэлтийг төлөвлөнө.	Тухай бүр

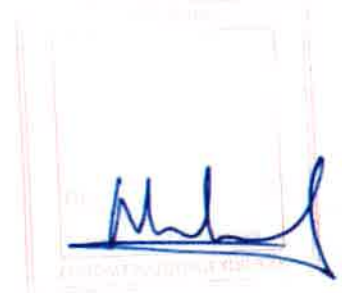

<p>Бэлэн бүтээгдэхүүний агуулах болон түгээлтийн албаны уялдаа холбоогүй ажиллагаанаас үүдэн түгээлт оройтож гарах, захиалгат бүтээгдэхүүнийг харилцагчид хугацаанд нь хүргэж амжихгүй байх, бэлэн мөнгөний эргэц удаашрах, харилцагчийн итгэл буурах, бараа материалын буцаалт үүсэх</p>	<p>-Үйлдвэрээс үйлдвэрлэлийн журналыг үйлдвэрлэсэн тухай бүр хаах боломжийг бий болгох, агуулахын нярав түгээлт гарахаас өмнө барааг урьдчилан бэлтгэх боломжийг бий болгох, түгээлтийн баг агуулах хоорондын уялдаа холбоог сайжруулна.</p>	<p>Тухай бүр</p>
<p>Учирч болох эрсдэл</p>	<p>Эрсдэлийн удирдлага</p>	<p>Эрсдэл үнэлэх мөчлөг</p>
<p>Чанарт нөлөөлж болохуйц эрсдэл</p>		
<p>Дамжлага дундын чанарын хяналт сул байснаар чанаргүй бүтээгдэхүүн худалдаанд гарч хэрэглэгчийн итгэлийг алдах, харилцагчдад нэр хүндээ алдах, ашигт ажиллагаа буурах, бусад брэнд болон компанийн нэр хүндэд сөргөөр нөлөөлөх, хэрэглэгч болон харилцагчийн гомдлыг барагдуулах</p>	<p>-ISO 9001:2015, HACCP төслийн хүрээнд үл тохирол залруулах, сэргийлэх ажиллагааны журам, бүтээгдэхүүний үйлдвэрлэлийн хяналтын журам, хүнсний түүхий эд, бүтээгдэхүүний ул мөрийг мөшгөн тогтоох журмыг сайжруулан, хэрэгжилтийг хангаж, мөрдүүлнэ.</p>	<p>Тухай бүр</p>
<p>Стандарт, горимыг мөрдөхгүй ажилласнаар гологдол бүтээгдэхүүн үйлдвэрлэх, хэрэглэгчдийн итгэлийг алдах, бүтээгдэхүүний нэр хүнд унах</p>	<p>-ISO 9001:2015, HACCP төслийн хүрээнд үл тохирол залруулах, сэргийлэх ажиллагааны журам, бүтээгдэхүүний үйлдвэрлэлийн хяналтын журам, хүнсний түүхий эд, бүтээгдэхүүний ул мөрийг мөшгөн тогтоох журмыг сайжруулан, хэрэгжилтийг хангаж, мөрдүүлнэ.</p>	<p>Тухай бүр</p>
<p>Учирч болох эрсдэл</p>	<p>Эрсдэлийн удирдлага</p>	<p>Эрсдэл үнэлэх мөчлөг</p>
<p>Гадаад хүчин зүйлийн эрсдэл</p>		
<p>Валютын ханшийн чангарснаас үүдэн гадаадаас татан авдаг түүхий эд материалын үнэ өсөх</p>	<p>-Гадаадын бэлтгэн нийлүүлэгчтэй тогтвортой хамтын ажиллагааны гэрээ байгуулах буюу валютын ханш өссөн тохиолдолд ханшны өөрчлөлтийг тооцсон хөнгөлөлт үзүүлдэг гэрээний нөхцөлийг тохирно.</p>	<p>Тухай бүр</p>

МОНГОС ХҮНС
ХХК
[Signature]
20190127

[Signature]

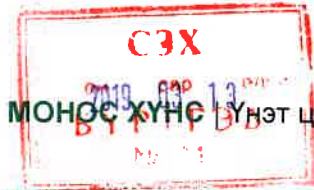

МОНГОС ХҮНС Унэт цаасны танилцуулга

МОНГОЛЫН ХАРАНГИЙН БИГ
MONGOLIAN STOCK EXCHANGE

2019-01-18

Зах зээлийн эрэлт буурах	-Бизнес төлөвлөгөөний биелэлтийг хангахдаа хагас жилд нэг удаа бизнес төлөвлөгөөг тодотгон боловсруулах ба тухайн үед зах зээлийн нөхцөл байдал, орчныг үнэлэн бүтээгдэхүүнийг үйлдвэрлэлийг уялдуулан төлөвлөнө.	Тухай бүр
Өрсөлдөгч компаниуд шинэлэг, эсвэл төсөөтэй бүтээгдэхүүнийг амжилттай зах зээлд нэвтрүүлснээр борлуулалтын хэмжээ буурах	-Өрсөлдөгчийн нэвтрүүлсэн шинэ бүтээгдэхүүнээс илүү чанартай бүтээгдэхүүн үйлдвэрлэн зах зээлд нэвтрүүлж, үргэлж шинэлэг бүтээгдэхүүн судлан эрэлхийлж, жил бүр зохиогддог Олон улсын хүнсний бүтээгдэхүүний үзэсгэлэн худалдаанд оролцоно.	Тухай бүр
Бэлтгэн нийлүүлэгч нь тодорхой болон тодорхой бус шалтгааны улмаас түүхий эдийн нийлүүлэлтээ зогсоох, бүтээгдэхүүний тасалдал үүсэх	-Бэлтгэн нийлүүлэгчийн тоог хоёроос дээш байлгаж түүхий эд материал тасалдах эрсдэлийг тараан байршуулна.	Улирал бүр
Харилцагчийн худалдан авах чадвар буурснаар авлагаа авч чадахгүй байх, борлуулалтын суваг хумигдах	-Авлагын зохистой харьцааг барьж ажиллана.	Өдөр тутам
Улс оронд тогтворгүй байдал үүсэх, бослого үймээн дэгдэх	-Гамшгаас хамгаалах журмыг чанд мөрдөн, шаардлагатай тохиолдолд компанийн үйл ажиллагааг түр хугацаагаар зогсоон, үйлдвэр болон агуулахын хамгаалалтыг нэмэгдүүлнэ.	Тухай бүр
Байгалийн сөрөг хүчин зүйлийн эрсдэл буюу хэт халах эсвэл цочир хүйтэрснээс үүдэн түүхий эдийн бэлтгэн нийлүүлэлтэд сөргөөр нөлөөлөх	-Байгалийн давагдашгүй хүчин зүйлийн эрсдэлийн үед аль болох бага эрсдэл хүлээж, даван гарах боломжийг хайн, эмийн ургамлуудыг хүлэмжид тариалах нөхцөл боломжийг судлан, хөгжүүлнэ.	Жил бүрийн бизнес төлөвлөгөө хэлэлцэх үед

БҮРТГЭВ-02

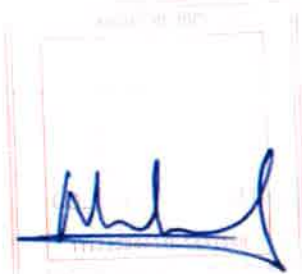

ГУРАВ. ҮНЭТ ЦААСНЫ ТУХАЙ

3.1 ҮНЭТ ЦААС ЭЗЭМШИГЧИЙН ЭРХ, ҮҮРЭГ

Үнэт цаас гаргагч компанийн хувьцаа эзэмшигч нь Монгол улсын компанийн тухай хууль, үнэт цаасны зах зээлийн тухай хууль, компанийн дүрэм болон хувьцаат компанийн дүрэмд зааснаар дараах эрхүүдийг эдэлнэ. Үүнд:

- ☑ Бусад хувьцаа эзэмшигчийн саналыг харгалзахгүйгээр өөрийн эзэмшиж байгаа хувьцаагаа чөлөөтэй захиран зарцуулах;
- ☑ Хувьцаа эзэмшигчдийн хурал зарлах, эцнээ санал хураалт явуулах тухай шийдвэр гаргах үед Төлөөлөн удирдах зөвлөл (ТУЗ)-өөс тогтоосон “бүртгэлийн өдөр” компанийн хувьцааг эзэмшиж байсан этгээд хуралд оролцож, хэлэлцэж буй бүх асуудлаар өөрийн эзэмшиж буй саналын эрхтэй хувьцаатай хувь тэнцүүлэн санал өгөх;
- ☑ ТУЗ-өөс ногдол ашиг олгохоор шийдвэрлэсэн үед давуу эрхийн хувьцаа эзэмшигчдэд ногдол ашиг хуваарилсны дагуу эзэмшиж буй хувьцаанд ногдох ногдол ашиг авах, ногдол ашиг олгохоор зарласан боловч хуульд заасан хугацаанд хуваарилаагүй бол алданги төлөхийг шаардах;
- ☑ Компанийг татан буулгах үед Компанийн тухай хуулийн 28 дугаар зүйлд заасан журмын дагуу өр төлбөрийг барагдуулсны дараа үлдсэн эд хөрөнгийг худалдсанаас олсон орлогоос эзэмшиж буй хувьцааны тоогоор хувь хүртэх;
- ☑ Компанийн тухай хуулийн 38 дугаар зүйлд заасны дагуу компанийн нэмж гаргасан хувьцаа, хувьцаанд хөрвөх үнэт цаасыг тэргүүн ээлжинд худалдан авах, энэ эрхээ бусдад бүрэн болон хэсэгчлэн шилжүүлэх;
- ☑ Хувьцаа эзэмшигчдийн хурлаар дараах асуудлаар шийдвэр гаргахад эерэг саналтай байсан, эсвэл санал хураалтад оролцоогүй хувьцаа эзэмшигч бүр өөрийн эзэмшиж буй хувьцааг эргүүлэн авахыг шаардах эрхтэй. Үүнд:
 - ☑ Нийлэх, нэгдэх, хуваах болон хязгаарлагдмал хариуцлагатай компани болгон өөрчлөх;
 - ☑ Хэлцэл хийхийн өмнөх улирлын сүүлийн балансын активын нийт дүнгийн 25 хувиас дээш зах зээлийн үнэтэй эд хөрөнгө, эд хөрөнгийн эрхийг худалдах, худалдаж авах, захиран зарцуулах болон барьцаалахтай холбогдсон хэлцэл хийсэн, компанийн урьд гаргасан энгийн хувьцааны 25 хувиас дээш хэмжээний энгийн хувьцаа, энгийн хувьцаа худалдаж авах эрхийн бичиг болон энгийн хувьцаанд хөрвөх үнэт цаас гаргах зэрэг их хэмжээний хэлцэл хийх;
 - ☑ Хувьцаа эзэмшигчдийн эрхийг хязгаарласан нэмэлт өөрчлөлтийг дүрэмд оруулсан эсхүл ийм агуулгатай компанийн дүрмийг шинэчилсэн найруулгыг батлах;
 - ☑ Хувьцаа эзэмшигч дангаараа эсвэл түүнтэй нэгдмэл сонирхолтой этгээдтэй хамтран компанийн энгийн хувьцааны 75-аас дээш хувийг эзэмшиж байгаа, түүнчлэн төрийн өмчийн эзэмшилд байсан компанийн хувьцааны хяналтын багцыг хувьчлан авсан тохиолдолд бусад хувьцаа эзэмшигчид нь компаниас хувьцаагаа эргүүлэн авахыг шаардах эрхтэй.
- ☑ Хувьцаа эзэмшигч нь компаниас доорх мэдээллийг шаардан авах эрхтэй. Үүнд:

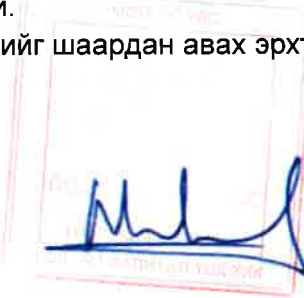
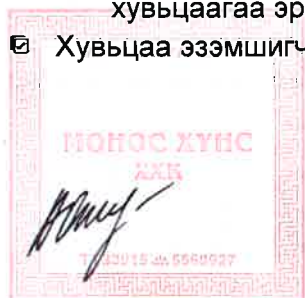



МОНГОС ХҮНС | Үнэт цаасны танилцуулга

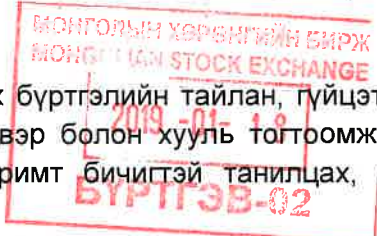

- Компанийн анхан шатны болон нягтлан бодох бүртгэлийн тайлан, гүйцэтгэх удирдлагын хурлын тэмдэглэл, тушаал шийдвэр болон хууль тогтоомжоор нийтэд мэдээлэхийг хориглосноос бусад баримт бичигтэй танилцах, үнэ төлбөртэй хуулбарлан авах;
- Компанийн жилийн санхүүгийн болон үйл ажиллагааны тайлан компанийн нэгдмэл сонирхолтой этгээдийн нэр, тэдгээрийн эзэмшлийн хувьцааны төрөл, тоо болон СЗХ, МХБ-ийн дүрэм журмаар тогтоосон бусад мэдээлэлтэй танилцах;
- Компанийн бусад энгийн хувьцаа эзэмшигчдийн эцэг/эх-ийн нэр, өөрийн нэр, оршин суугаа газрын хаяг, түүний эзэмшлийн хувьцааны тоо зэргийг агуулсан бүртгэлийг шаардах эрхтэй бөгөөд үүнтэй холбогдон гарах зардлыг шаардлага гаргасан хувьцаа эзэмшигч хариуцна.
- Энгийн хувьцааны 10-аас дээш хувийн хувьцаа эзэмшигч нь компанийн аж ахуй, санхүүгийн үйл ажиллагаанд аудитын шалгалт хийлгэх
- Энгийн хувьцааны 5-аас дээш хувийг эзэмшиж байгаа хувьцаа эзэмшигч нь хувьцаа эзэмшигчдийн хурлын бүрэн эрхэд хамаарах асуудлаар болон ТУЗ, тооллогын комиссын гишүүнд нэр дэвшүүлэх;
- Энгийн хувьцааны 10-аас дээш хувийн хувьцаа эзэмшигч нь компанийн хувьцаа эзэмшигчдийн ээлжит бус хурлыг хуралдуулахаар ТУЗ-д саналаа хүргүүлэх, ТУЗ энэ саналыг үндэслэлгүйгээр хүлээн аваагүй тохиолдолд өөрөө зарлан хуралдуулах;
- Хувьцаа эзэмшигч нь доорх үндэслэлээр Санхүүгийн зохицуулах хороо болон шүүхэд гомдол, нэхэмжлэл гаргах эрхтэй. Үүнд:
 - Компанийн тухай хууль, түүнд нийцүүлэн эрх бүхий байгууллагаас тогтоосон журам, компанийн дүрэмд заасны дагуу хувьцаа эзэмшигчдийн хурлыг зарлаагүй тохиолдолд гомдол гаргах;
 - ТУЗ, Гүйцэтгэх удирдлага нь компанийн тухай хуулийн 84.4-т заасан үүргээ биелүүлээгүй бол уг албан тушаалтанаар компанид учирсан хохирлыг нөхөн төлүүлэхээр нэхэмжлэл гаргах;
 - Компанийн энгийн хувьцааны нэг буюу түүнээс хувийг эзэмшигч нь компанид учруулсан хохирлыг компанийн эрх бүхий албан тушаалтнаар нөхөн төлүүлэхээр нэхэмжлэл гаргах;
 - Компанийн энгийн хувьцааны эзэмшигч нь сонирхлын зөрчилтэй хэлцлийн улмаас компани, түүний хараат болон охин компанид учирсан хохирлыг гэм буруутай этгээдээр нөхөн төлүүлэхээр нэхэмжлэл гаргах
- Хууль тогтоомж болон Компанийн дүрмээр тогтоосон бусад эрх

Компанийн хувьцаа эзэмшигчид дараах **үүргийг хүлээнэ**. Үүнд:

- Хувьцаа эзэмшигч нь өөрийн нэр, оршин байгаа хаягийн өөрчлөлтөө тухай бүр үнэт цаасны бүртгэл хөтлөх эрх бүхий этгээдэд мэдэгдэх;
- Энгийн хувьцааны хяналтын багцыг дангаараа буюу нэгдмэл сонирхолтой этгээдтэй хамтран худалдан авах хүсэлтэй этгээд нь компанийн тухай хууль болон Үнэт цаасны тухай хуульд заасан журмын дагуу энэ тухайгаа нийтэд мэдээлэх;
- Компанийн хувьцааг дангаараа буюу түүнтэй нэгдмэл сониролтой этгээдтэй хамтран худалдан авснаар тухайн этгээдийн эзэмшиж байгаа хувьцаа нь хяналтын

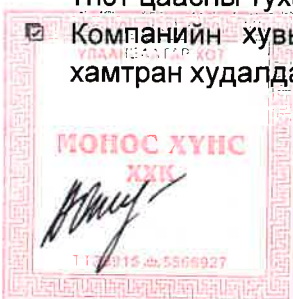

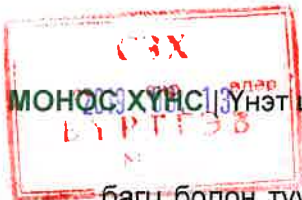

Унэт цаасны танилцуулга

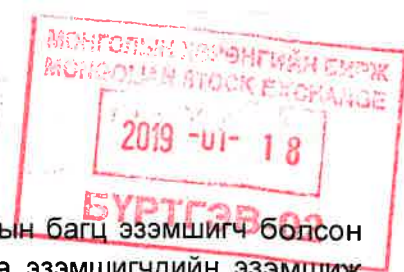

- багц болон түүнээс дээш хэмжээнд хүрсэн бол хяналтын багц эзэмшигч болсон өдрөөс хойш ажлын 60 хоногийн дотор бусад хувьцаа эзэмшигчдийн эзэмшиж байгаа хувьцааг сүүлийн 6 сарын зах зээлийн үнийн жигнэсэн дунджаас доошгүй үнээр худалдан авахаар санал гаргах;
- ☐ Хувьцаат компанийн энгийн хувьцааны гуравны нэгээс дээш хувийг дангаараа буюу түүнтэй нэгдмэл сонирхолтой этгээдтэй хамтран худалдан авсан буюу эзэмшиж байгаа этгээд нь энэ хэмжээний хувьцааг худалдан авсан өдрөөс хойш ажлын 10 өдрийн дотор өөрийн болон түүнтэй нэгдмэл сонирхолтой этгээдийн эцэг /эх/-ийн нэр, өөрийн нэр, оршин суугаа хаяг, тус бүрийн эзэмшлийн хувьцааны тоо зэргийн талаарх мэдэгдлийг тухайн компани болон СЗХ-нд тус тус бичгээр мэдэгдэх;
 - ☐ Дангаараа болон нэгдмэл сонирхолтой этгээдтэй хамтран компанийн хувьцааны 10-аас дээш хувийн хувьцаа эзэмшигч нь өөрийн буруутай үйл ажиллагааны улмаас компанид учирсан эд хөрөнгийн хохирлыг өөрийн хөрөнгөөр компанийн өмнө хариуцах;
 - ☐ Компанийн хувьцааг дангаараа болон нэгдмэл сонирхолтой этгээдтэй хамтран эзэмшигч нь өөрийн эзэмшлийн үнэт цаасны тухай мэдээллээ нэгдмэл сонирхолтой этгээд болсон өдрөөс, эсхүл компанийн хувьцааны тав буюу түүнээс дээш багц болон хяналтын багцыг хамтран эзэмших болсноос хойш ажлын 3 өдрийн дотор компанид бичгээр мэдэгдэх;
 - ☐ Хувьцаа эзэмшигч нь компанийн хүлээх үүргийг хариуцахгүй бөгөөд гагцхүү өөрийн эзэмшлийн хувьцааны хэмжээгээр эрсдэл хүлээх;
 - ☐ Хууль тогтоомж болон компанийн дүрмээр тогтоосон бусад үүрэг

3.2 ҮНЭТ ЦААСНЫ ҮНЭ ТОГТООСОН ҮНДЭСЛЭЛ

Монос хүнс ХХК-ийн 2018 оны 10-р сарын 19-ний өдрийн хувьцаа эзэмшигчдийн ээлжит бус хурлын MF10/201810 тоот шийдвэрээр Монос хүнс ХХК-ийн нэмж гаргаж буй үнэт цаасыг анхдагч зах зээлд санал болгох нэгжийн үнийг 70 төгрөг байхаар шийдвэрлэсэн.

Хувьцаа эзэмшигчдийн ээлжит бус хурлаас нийтэд санал болгох үнийг тогтоохдоо 2018 оны 06-р сарын 30-ны өдрийн байдлаарх аудитлагдсан санхүүгийн тайлан болон Итгэлт эстимэйт ХХК-с гаргасан бизнесийн үнэлгээний үр дүнг харгалзан аль болох олон хувьцаа эзэмшигч нарт эзэмшүүлэх зарчмыг баримтлан тогтоосон болно.

3.3 ҮНЭТ ЦААСААР ТАТАН ТӨВЛӨРҮҮЛСЭН ХӨРӨНГИЙН ЗАРЦУУЛАЛТ

Үнэт цаас гаргагч нь 2012 онд үүсгэн байгуулагдсан цагаасаа эхлэн үйл ажиллагаагаа тогтмол өргөжүүлж иржээ. Эдүгээ тус компани үйлдвэрийн 4 цехтэй, 6 брэндийн 82 нэр төрлийн бүтээгдэхүүн үйлдвэрлэж байна. Монос хүнс компани нь **2019 оны эхний улиралд багтан олон улсын чанарын удирдлагын тогтолцоо ISO 9001:2015 болон хүнсний аюулгүй байдлын стандарт HACCP-ийг нэвтрүүлж баталгаажуулахаар ажиллаж байна.**

Үнэт цаас гаргагч нь 2018 онд өөрийн хөрөнгийн 30 хувь буюу 122,655,128 сая ширхэг энгийн хувьцааг нэмж гаргах бөгөөд нийт 8,585,858,960 төгрөгийн санхүүжилтийг



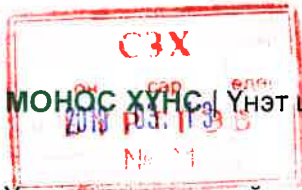

МОНОС ХҮНС | Үнэт цаасны танилцуулга

Үнэт цаасны тухай хуулийн 12.9. заалтыг үндэслэн олон нийтээс татан төвлөрүүлэхээр төлөвлөсөн.



Татан төвлөрүүлсэн хөрөнгийг **эрүүл мэндийн ус, ундааны үйлдвэрлэлийн барилгын өргөтгөл, тоног төхөөрөмж болон бусад шаардлагатай хөрөнгө оруулалтуудад зарцуулна. Тодруулбал**, уг хөрөнгийн 24 хувийг үйлдвэр, агуулах, оффис, лабораторийн барилгад, 59 хувийг пэт савлагааны 2 төрлийн шугам, уутан савлагааны шугам, хуруу шилэн савлагааны шугам, усны шүүлт, найрлага, ургамал хандлагч, ариутгагч зэрэг бүрэн автомат үйлдвэрийн тоног төхөөрөмжид, 12 хувийг эргэлтийн хөрөнгөд, 6 хувийг хөлдөөн хатаах, хар саримсны шинэ технологид хөрөнгө оруулалт хийхээр төлөвлөөд байна. Хүснэгт 22-т үнийн дүнгээр харуулав.

Үнэт цаас гаргагчийн ус ундааны үйлдвэрлэлийн шугамын хүчин чадал хангалтгүй байгаагаас үүдэн Хаан жимс брэндийн чацаргана, аньс жимсний 3 нэр төрлийн өтгөрүүлсэн шүүс болон ундаа, 2 нэр төрлийн Экос брэндийн цэвэр ус зэрэг шингэн хүнсний бүтээгдэхүүнүүдийг **зөвхөн Монос эмийн сан болон цөөн тооны томоохон сүлжээ дэлгүүрүүдэд нийлүүлж байна.**

Монос хүнс компани нь нийт 2,400 цэгт бараа бүтээгдэхүүнээ нийлүүлдэг бөгөөд үүнээс 669 цэгт л дээр дурдсан шингэн хүнсний бүтээгдэхүүнүүдийг нийлүүлж байна.

Улсын хэмжээнд эрүүл мэндийг дэмжсэн ус ундааны төрлийн бүтээгдэхүүнийг нийлүүлэх боломжтой 10,000 цэг байгааг Y&R судалгааны байгууллагын тайланд дурьдсан байна.

Эндээс дүгнэвэл үнэт цаас гаргагчийн бүтээгдэхүүний борлуулалтын цэгийн хамралт 27.8 хувь, харин ус ундаа төрлийн бүтээгдэхүүний борлуулалтын цэгийн хамралт 6.7 хувьтай байгаа нь **үйлдвэрлэлийн хүчин чадлын дутагдалтай байдлаас шалтгаалан борлуулалтын цэгийн хамралт хангалттай бус байгааг нотолж байна.**

Ус ундаа төрлийн бүтээгдэхүүний нийт зах зээл 391 тэрбум төгрөг байгаа нь энэ зах зээлийн эрэлт хэрэгцээ их, мөн импортыг орлох бүтээгдэхүүний үйлдвэрлэлд төвлөрөх боломж буйг илтгэж байна. Иймд үйлдвэрийн хүчин чадлыг нэмэгдүүлэхэд доорх **үйлдвэрийн өргөтгөлийг зайлшгүй хийх шаардлагатай байна.** Ингэснээр үнэт цаас гаргагч нь бүтээгдэхүүний үйлдвэрлэлийн хүчин чадлыг нэмэгдүүлж, хүн амын эрүүл мэндийг дэмжих хүнсний бүтээгдэхүүнийг зах зээлд бүрэн нийлүүлэх боломжтой болно.

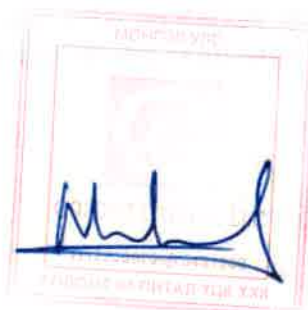



Хүснэгт 22. Татан төвлөрүүлсэн хөрөнгийн зарцуулалт

Хөрөнгө оруулалтын төлөвлөгөө	Нийт
Үйлдвэрлэлийн барилгын өргөтгөл	2,047.5
Лаборатор	150.0
GMP модуль буюу үйлдвэрлэлийн зохистой дадал	927.5
Агуулахын өргөтгөл	416.0
Давхар хуваалт үндсэн хийц өөрчлөлт, заслын ажлууд	554.0
Тоног төхөөрөмж	5,038.4
Ус цэвэрүүлэх систем	148.0
Автомат ус, ундаа, шүүс найрлагын систем	1,454.0
Бүрэн автомат хуванцар сав үлээгч машин	312.0
Халуун болон хүйтэн хуванцар савлагааны машин	362.0
Уутан савлагааны төхөөрөмж	156.0
Хуруу шилэнд савлах төхөөрөмж	147.0
Ургамал хандлагч бүрэн автомат төхөөрөмж	131.0
Тавилга	260.0
Тээвэр болон суурилуулалтын зардал	856.4
Тээврийн хэрэгсэл	495.0
Хар саримс бэлтгэх тоног төхөөрөмж	137.0
Хөлдөөн хатаах тоног төхөөрөмж	580.0
Эргэлтийн хөрөнгө	1,000.0
Шинэ технологид хөрөнгө оруулах	500.0
НИЙТ	8,585.9

ҮЙЛДВЭРИЙН БАРИЛГЫН ӨРГӨТГӨЛ

Үнэт цаас гаргагч нь 2012 онд ХУД-ийн 2-р хороонд байрлах үйлдвэр, оффисын зориулалт бүхий 1,600 м² барилгад үйл ажиллагаа явуулж эхэлсэн. Уг барилга дотор өдгөө ургамлын цай, уусдаг цай, үрлэн чихэр, жимс боловсруулалт, шингэн хүнсний үйлдвэрлэл, оффисын үйл ажиллагааг явуулдаг.

Үнэт цаас гаргагч нь одоо явуулж буй үйл ажиллагааны цар хүрээг өргөжүүлэх зорилгоор 2015 оноос эрүүл мэндийн ус, ундааны үйлдвэрлэлийн төслийн судалгааг эхлүүлж, 2018 онд хэрэгжүүлэхээр шийдвэрлэсэн. Уг төслийг ХУД дэх одоогийн барилгад хэрэгжүүлэхэд зай талбайн хувьд хүрэлцэхгүй байна. Иймд үнэт цаас гаргагч нь Баянгол дүүргийн 20-р хорооны нутаг дэвсгэрт байрлах Монос группийн GMP эмийн үйлдвэрийн цогцолборт олон улсын стандарт шаардлагад нийцсэн барилгыг ашиглалтад оруулан, өндөр бүтээмж бүхий бүрэн автомат тоног төхөөрөмжүүдийг суурилуулахаар төлөвлөсөн.

Одоогийн ус, ундааны үйлдвэрлэлийн цех нь цагт 250 сав бүтээгдэхүүн үйлдвэрлэх хүчин чадалтай бол шинэ үйлдвэр ашиглалтад орсноор хүчин чадал цагт 6000 сав

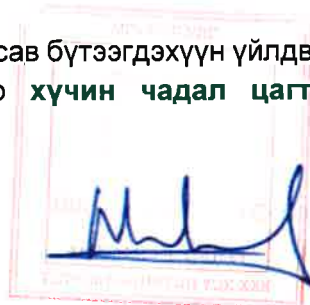

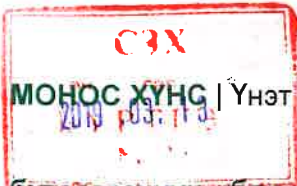

МОНГОС ХҮНГ | Үнэт цаасны танилцуулга

МОНГОЛЫН ХӨРӨНГИЙН БИР
MONGOLIAN STOCK EXCHANGE



2019-01-18

бүтээгдэхүүн болж, 24 дахин нэмэгдэнэ. Хүчин чадлын өсөлттэй уялдуулан борлуулалтын сувгуудыг нэмэгдүүлж, зах зээлд үүсээд байгаа эрэлт хэрэгцээнд тохирсон нийлүүлэлтийг хийснээр 2020 он гэхэд борлуулалтын орлого 21 тэрбум төгрөгт, цэвэр ашиг 3.8 тэрбум төгрөгт тус тус хүрнэ.

Төслийг хэрэгжүүлснээр үнэт цаас гаргагч нь үйлдвэрлэлийг шингэн болон шингэн бус хүнсний үйлдвэрлэл гэж салгах бөгөөд ингэснээр үйлдвэрлэлийн төвлөрөл сайжирч, төлөвлөлт, хяналт илүү үр ашигтай болж, бүтээмж нэмэгдэнэ гэж үзэж байна. Шингэн бус хүнсний үйлдвэрлэл одоогийн байранд үргэлжлэн явагдаж, ус, ундааны үйлдвэрлэл буюу шингэн хүнсний үйлдвэрлэл шинэ байранд явагдах болно.

Зураг 2. Ус, ундааны үйлдвэрийн шинэ барилгын байршил



-  Монос GMP үйлдвэрийн цогцолбор
-  Эрүүл мэндийн ус ундаа үйлдвэр

Зураг 3. Ус, ундааны үйлдвэрийн шинэ барилгын ерөнхий төлөвлөлт

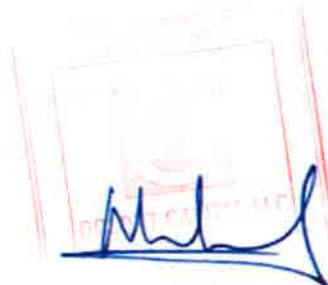

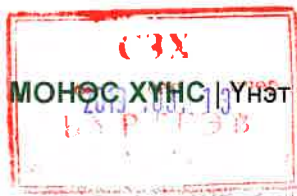

МОНОС ХҮНС | Үнэт цаасны танилцуулга



Зураг 4. Ус, ундааны үйлдвэрийн шинэ барилгын брдит зураг



Үнэт цаас гаргагч нь олон нийтэд нээлттэй компани болох үед төслийн хэрэгжих хугацааны дагуу үйлдвэрлэлийг эхлүүлэх зорилгоор төслийн үндсэн барилгыг Монос Группийн санхүүжилтээр барьсан. Уг барилга нь 800 м² ашигтай талбайтай, дэд бүтцэд бүрэн холбогдсон, барилгын ангиллын III төрөл буюу төлөвлөлтийн, технологийн болон инженерийн хангамжийн өндөр шаардлага тавигдах барилга байгууламжид хамаарна. Уг барилгад нэмэлтээр лабораторийн тохижуулалт, агуулахын өргөтгөл, үйлдвэрийн барилгын давхар хуваалт үндсэн хийц өөрчлөлт, заслын ажлууд, GMP³ олон улсын стандартад нийцүүлэх ажлууд төлөвлөгдсөн бөгөөд олон нийтээс татан төвлөрүүлэх хөрөнгөөр санхүүжүүлнэ. Ингэснээр барилгын ашигтай талбайн хэмжээ 1772 м² болж өснө.

Хүснэгт 23. Барилгын задаргаа

№	Талбайн зориулалт	Одоогийн барилга /м ² /	Шинэ барилга /м ² /	Нийт /м ² /
1	Эко уусдаг цай үйлдвэрлэл	256	-	256
2	Энхжин ургамлын цай үйлдвэрлэл	240	-	411*
3	Бэрривит үрэл үйлдвэрлэл	250	-	250
4	Шингэн хүнсний үйлдвэрлэл /экос ус, цэнэг, төслийн хүрээнд гарах шинэ бүтээгдэхүүнүүд/	171*	780	780
5	Оффис	322	259	581
6	Лаборатори	60	70	130
7	Бусад /коридор, 00 г.м/	301	203	504
8	Агуулах	-	460	460
Нийт		1,600	1,772	3,372

³ GMP /General Manufacturing Practice/-Үйлдвэрлэлийн зохистой дадлын олон улсын стандарт



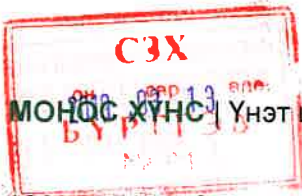

Унэт цаасны танилцуулга

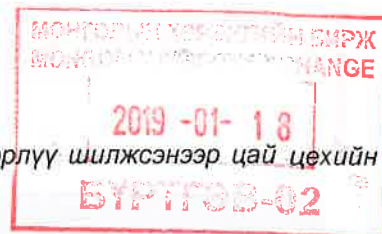

Одоогийн үйлдвэрлэлийн барилгаас ус ундааны цех шинэ үйлдвэрлүү шилжсэнээр цай цехийн үйлдвэрлэлийн талбайг нэмэгдүүлнэ.

Эрсдэлийн удирдлагын хүрээнд байгалийн давагдашгүй хүчин зүйлсийг тооцоолон үзэж, барилгын үндсэн хийц болон өргөтгөлийн гүйцэтгэлийг дараах нөхцлүүдэд тэсвэртэй байхаар төлөвлөсөн:

Хүснэгт 24. Барилгын үндсэн хийц

Газар чичирхийллийн зэрэг:	8 балл
Гадна агаарын тооцооны температур:	-35C
Цасны ачаалал:	50кг/м2
Галын ангиллын категори:	1
Галд тэсвэрлэлт:	1-р зэрэг
Салхины ачаалал:	34 кг/м3

Одоогийн байдлаар агуулахын өргөтгөл болон барилгын давхар хуваалт, тохижилтын ажлын зураг төслийг уг чиглэлээр олон жилийн туршлагатай “Форум Арт” ХХК-аар гүйцэтгүүлсэн. Харин барилгын өргөтгөлийн гүйцэтгэгчийг нээлттэй сонгон шалгаруулалт зарлан сонгохоор төлөвлөж байна.

Төслийн хүрээнд үйлдвэрийн барилгыг олон улсын GMP стандартад нийцүүлэх зорилгоор барилгын дотор талын агааржуулалт, ариун цэврийн систем болон дотоод хийцийг уг чиглэлээр олон жилийн туршлагатай БНХАУ-ын Гуангдонг Кимсун Пюрификэшин Технологи компаниар гүйцэтгүүлэхээр төлөвлөсөн. Уг төлөвлөгөөний дэлгэрэнгүйг Хавсралт 5.6-с харна уу.

Зураг 5. Ус, ундааны үйлдвэрийн шинэ барилгын ерөнхий төлөвлөлт



Одоогийн үйлдвэрлэл явуулж буй ХУД дэх барилгын ердөө 10 хувийг ус, ундааны үйлдвэрлэлийн үйл ажиллагаанд ашиглаж байна. Эрүүл мэндийн ус, ундааны үйлдвэрлэлийн төслийг шинэ барилгад хэрэгжүүлж эхэлснээр шингэн хүнсний үйлдвэрлэл явуулах талбайн хэмжээ 4.6 дахин нэмэгдэнэ. Үүний үр дүнд пэт



Ус, ундааны үйлдвэрлэлийн хүчин чадал нэмэгдсэнээр зөвхөн Монос эмийн сангийн сүлжээгээр хийгдэж буй борлуулалт өргөжин тэлж, борлуулалтын 10,000 худалдааны цэгт хүрч ажиллах боломж бүрдэнэ. **Уг боломж бүрдсэнээр иргэд өөрсдийн эрүүл мэндийг дэмжих дотоодод үйлдвэрлэсэн бүтээгдэхүүнийг хэрэглэж, өдөр тутмын амин дэмийн хэрэгцээг нөхөн, өвчлөлөөс урьдчилан сэргийлэх нөхцөл бүрдэнэ гэдгээрээ чухал ач холбогдолтой.**

ЛАБОРАТОРИ

Хүнсний үйлдвэрлэл нь хүнсний аюулгүй байдлыг хангахын тулд түүхий эдээс эхлээд бэлэн бүтээгдэхүүн гарах бүх шат дамжлагад өдөр тутмын, дотоод хяналт тавьж чанарын баталгаажуулалт хийх үүрэгтэй. Төслийн хүрээнд үнэт цаас гаргагч нь хими болон микробиологийн лабораторийг ашиглалтад оруулахаар төлөвлөсөн. Ингэснээр үйлдвэрлэлийн явцад **хими болон микробиологийн шинжилгээнүүдийг түүхий эд материал, сав баглаа боодол, үйлдвэрлэлийн дамжлага дунд болон бэлэн бүтээгдэхүүн, үйлдвэрлэлийн орчин, тоног төхөөрөмж, сав суулга, ажилтнуудын ариун цэвэр, хувцас хэрэгсэлд өдөр бүр, цаг минутын давтамжтайгаар хийнэ.** Уг 13 төрлийн хими, 11 төрлийн микробиологийн шинжилгээ хийх зориулалтын лабораторийг төслийн барилгын 2-р давхарт байгуулахаар төлөвлөсөн.

ХӨРӨНГӨ ОРУУЛАЛТЫН ХЭМЖЭЭ: 150 САЯ ТӨГРӨГ

GMP МОДУЛЬ БУЮУ ҮЙЛДВЭРЛЭЛИЙН ЗОХИСТОЙ ДАДАЛ

GMP стандартыг үйлдвэрлэлд нэвтрүүлснээр түүхий эдээс эхлээд эцсийн бүтээгдэхүүн хүртэлх бүх шат дамжлага нь ариун цэвэр, эрүүл ахуй, аюулгүй байдлыг бүрэн хангаж, чанартай бүтээгдэхүүн хэрэглэгчдэд хүргэх нөхцлийг бүрдүүлнэ. **Үнэт цаас гаргагчийн зүгээс уг стандартыг үйлдвэрлэлд нэвтрүүлэх нь хүн амын эрүүл мэндэд оруулах томоохон хувь нэмэр болно гэж харж байна.**

Үйлдвэрлэлийн зохистой дадал нь дараах 14 хэсгийг хамруулдаг:

1. Үйлдвэрийн барилга байгууламж
2. Зориулалтын тоног төхөөрөмж
3. Түүхий эд туслах материал
4. Боловсруулах технологи, шат дамжлага
5. Эцсийн бүтээгдэхүүн
6. Бүтээгдэхүүний савалгаа, шошгололт
7. Бүтээгдэхүүний бүртгэл, баталгаажуулалт
8. Хадгалалт тээвэрлэлт, түгээлт
9. Хүнсийг бохирдолтоос хамгаалах үйл ажиллагаа
10. Ажилтны хувийн ариун цэвэр эрүүл мэндэд тавигдах шаардлага
11. Ажилтны мэдлэг, мэргэжил дээшлүүлэх сургалтын тогтолцоо
12. Олон нийттэй харилцах / мэдээлэл сурталчилгаа санал гомдол/
13. Бүтээгдэхүүний ул мөрийг мөшгин тогтоох
14. Хүнсний үйлдвэр, үйлчилгээний газрын дотоодын хяналтын тогтолцоо

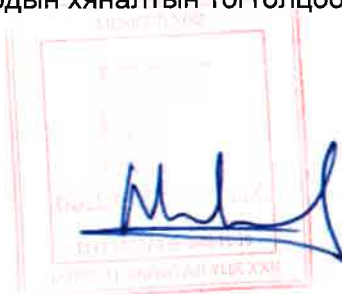

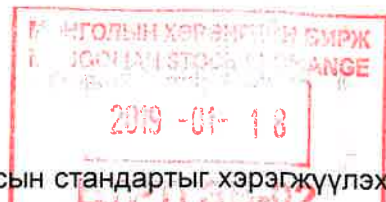
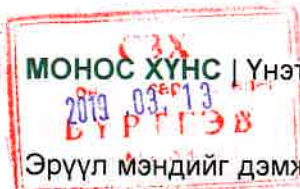

Эрүүл мэндийг дэмжсэн хүнсний үйлдвэрлэлд GMP олон улсын стандартыг хэрэгжүүлэх зайлшгүй шаардлагатай. Төслийн барилга нь стандартад зааснаар үйлдвэрлэлийн явцад бүтээгдэхүүн бохирдохоос бүрэн хамгаалагдсан, засвар үйлчилгээ, цэвэрлэгээ, ариутгал халдваргүйжүүлэлт хийхэд хялбар бат бөх материалаар хийгдсэн байх шаардлагатай. Иймд зориулалтын хана, тааз, булан тохой, гэрэлтүүлэг, агааржуулалтын систем, зөв урсгал бүхий зохион байгуулалт, төмрөн болон шилэн хаалга цонх, агаар ариутгалын шүршүүр гэх мэт зүйлсийг стандартад нийцүүлдэг. Ингэснээр ашигласан материалууд нь гадны биет, эвгүй үнэр, амтыг хүнсний бүтээгдэхүүнд дамжуулахааргүй, дотоод бүтэц тоноглол нь бохирдолтоос бүрэн хамгаалах, засвар үйлчилгээ, цэвэрлэгээ халдваргүйжүүлэлт хийхэд хялбар, байрны дулааны хэм, чийглэг болон бусад хүчин зүйлсийг хянаж тохируулах боломжтойгоор тоноглогдож улмаар хортон шавж мэрэгчид үл нэвтрэх, үүрлэн орогнох, үржихээс сэргийлэгддэг байна.

Уг стандартыг барилга байгууламжид нэвтрүүлснээр **хүнсний аюулгүй байдал бүрэн хангагдаж, хэрэглэгчдэд чанартай бүтээгдэхүүн хүргэж, итгэлцлийг бий болгох чухал ач холбогдолтой.**

ХӨРӨНГӨ ОРУУЛАЛТЫН ХЭМЖЭЭ: 927.5 САЯ ТӨГРӨГ

АГУУЛАХЫН ӨРГӨТГӨЛ

Эрүүл мэндийн ус ундаа төслийн хүрээнд, компанийн эзэмшлийн 800м² талбай бүхий үйлдвэрийн шинэ барилгад өргөтгөл хийж нийт ашигтай талбайн хэмжээг 2.3 дахин нэмэгдүүлнэ. Барилга нь үйлдвэрийн бүс 780м², түүхий эд материал болон бүтээгдэхүүний агуулах 460м², оффис 259м², лаборатори 70м², бусад буюу амралт, ариун цэврийн өрөө, коридор г.м 203м² нийт 1,772м² талбайтай байхаар төлөвлөгдсөн.

ДАВХАР ХУВААЛТ ҮНДСЭН ХИЙЦ ӨӨРЧЛӨЛТ, ЗАСЛЫН АЖЛУУД

32м x 25м x 6,5м харьцаатай үйлдвэрийн шинэ барилгад өргөтгөл хийхдээ, уг объектын дотор талд 1,5 давхрын хуваалт хийгдэж, оффис болон лабораторийг байгуулахаар төлөвлөж буй бол зүүн талд барилгыг үргэлжлүүлэн 18м x 25м x 6,5 хэмжээтэй оффис, агуулахын өргөтгөлийг шинээр байгуулах болно.

Агуулахын өргөтгөл	416.0 сая төгрөг
Давхар хуваалт үндсэн хийц өөрчлөлт, заслын ажлууд	554.0 сая төгрөг
ХӨРӨНГӨ ОРУУЛАЛТЫН ХЭМЖЭЭ:	970 САЯ ТӨГРӨГ

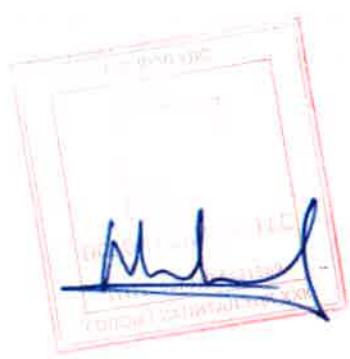

Эрүүл мэндийн ус, ундааны үйлдвэрийн тоног төхөөрөмж нь GMP стандартыг хангасан, гурван үндсэн хэсгээс бүрдэх бүрэн автомат систем юм. Систем нь дараах гурван хэсгээс бүрдэнэ:

1. Ус цэвэршүүлэх систем
2. Найрлагын систем
3. Савлагааны систем

Зураг 6. Тоног төхөөрөмжийн ерөнхий төлөвлөлт



Тоног төхөөрөмж үйлдвэрлэх, угсарч суурилуулах ерөнхий гүйцэтгэгчээр уг чиглэлээр 20 жилийн туршлагатай БНХАУ-ын Шузоу Сити Ченю Пакэжинг Машинэри компани ажиллана. Туслан гүйцэтгэгчээр GMP стандарт хангасан үйлдвэрүүдэд тусгай тоног төхөөрөмж нийлүүлэгч компаниуд ажиллана. Тухайлбал, хуруу шилэн савалгааны төхөөрөмжийг БНХАУ-ын Жиа Чэн Интернэшнл компани, найрлагын системийн тоног төхөөрөмжийг БНХАУ-ын Шанхай Гофан машинэри компани, ургамал хандлагч төхөөрөмжийг БНХАУ-ын Зэжиан Зонбо Механикал компани тус тус гүйцэтгэхээр гэрээ байгуулсан. Дээрх тоног төхөөрөмжүүдийг БНХАУ-ын компаниуд хариуцан угсарч байгаа хэдий ч мотор, удирдлагын самбар, урсгал хэмжигч, температур мэдрэгч зэрэг үндсэн эд ангиудыг Lenntech, Mitsubishi, Shneider, Siemens, Omron, Spirax Sarco, Fujifilm, Airtac, Atago, Krohne, Weinview зэрэг олон улсад хүлээн зөвшөөрөгдсөн компаниудаас нийлүүлэн авч байна.

Ийнхүү тоног төхөөрөмж нийлүүлэх компаниудыг мэргэшсэн ур чадвар, гүйцэтгэх хугацаа, үнийн санал зэргийг харгалзан үзэн, хамгийн тохиромжтой компаниудыг сонгосноор сонгон шалгаруулалтад зарцуулах байсан хугацааг богиносгон, үйлдвэрийг түргэн хугацаанд ашиглалтад оруулахад эерэг нөлөө үзүүлж байна. Тоног төхөөрөмжийн дэлгэрэнгүй задаргаа нь дараах байдалтай байна. Үүнд:



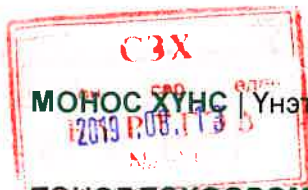

МОНОС ХҮНС | Үнэт цаасны танилцуулга

ТОНОГ ТӨХӨӨРӨМЖИЙН ЗАДАРГАА

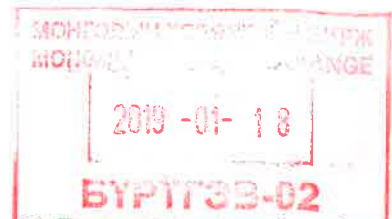

Хүснэгт 25. Тоног төхөөрөмжийн задаргаа

Төхөөрөмжийн нэр	Хүчин чадал
Ус цэвэршүүлэх систем	5000 л/ц
Найрлагын систем	
Пэт савтай бүтээгдэхүүний найрлагын шугам	3000 л/ц
Уутан савлагаа болон хуруу шилэн савлагаатай бүтээгдэхүүний найрлагын шугам	2000 л/ц
Савлагааны систем	
Пэт халуун савлагааны шугам	3000 сав/ц
Пэт хүйтэн савлагааны шугам	8000 сав/ц
Уутан савлагааны төхөөрөмж	4500 уут/ц
Хуруу шилэн савлагааны төхөөрөмж	3000 шил/ц
Ургамал хандлах систем	1000 л/ц

1. УС ЦЭВЭРШҮҮЛЭХ СИСТЕМ

Зураг 7. Ус цэвэршүүлэх төхөөрөмж



Төслийн усан хангамж нь гүний уснаас тэжээгдэх ба 5000 л багтаамжтай усны нөөцийн танктай, кварц элсэн, идэвхт нүүрсэн болон нарийн шүүлтүүрүүдээр тоноглогдсон байна. Уг ус цэвэршүүлэх систем нь гүний усны эрдэсийн хэмжээг Монгол улсад мөрдөгдөх стандартад нийцэх түвшин хүртэл шүүж цэвэршүүлэх зориулалттай. Тоног төхөөрөмжийн мотор, удирдлагын самбар, гэх мэт үндсэн эд ангиуд нь Lenntech, Mitsubishi, Shneider, Weinview зэрэг компаниудаас нийлүүлэгдсэн болно.

ХӨРӨНГӨ ОРУУЛАЛТЫН ХЭМЖЭЭ: 148 САЯ ТӨГРӨГ



2. НАЙРЛАГЫН СИСТЕМ

Найрлагын систем нь пэт савлагаатай бүтээгдэхүүн болон уутан ба хуруу шилэн савлагаатай бүтээгдэхүүний найрлага гэсэн 2 үндсэн хэсэг, сахар уусгах, дамжуулах, хүйтэн ус эргэлдүүлэх, ариутгагч, хийгүйжүүлэгч, жигдрүүлэгч, нөөцийн танк, СІР цэвэрлэгч гэсэн тоног төхөөрөмжүүдээс бүрдэнэ. Тоног төхөөрөмжийн мотор, удирдлагын самбар, урсгал хэмжигч, температур мэдрэгч, гэх мэт үндсэн чухал эд ангиуд нь Siemens, Omron, Spirax Sarco, Fujifilm, Airtac, Atago, Krohne, Mitsubishi, Shneider, Weinview зэрэг компаниудаас нийлүүлэгдсэн болно.



Зураг 8. Пэт савлагаатай бүтээгдэхүүний найрлагын төхөөрөмж



Зураг 10. Уутан болон хуруу шилэн савлагаатай бүтээгдэхүүний найрлагын төхөөрөмж



Пэт савлагаатай бүтээгдэхүүний найрлагын системийн хүчин чадал: **3000 л/ц**

Энэхүү бүрэн автомат төхөөрөмж нь 5 тн багтаамжтай хоёр, 3 тн багтаамжтай нэг танкаас бүрдэх бөгөөд хутгуур, нэгдсэн удирдлагын самбарт холбогдсон.

Уутан болон хуруу шилэн савлагаатай бүтээгдэхүүний найрлагын системийн хүчин чадал: **1000 л/ц**

Энэхүү бүрэн автомат төхөөрөмж нь тус бүр 1 тн багтаамжтай хоёр танкаас бүрдэх бөгөөд хутгуур, нэгдсэн удирдлагын самбарт холбогдсон.

Түүнчлэн дээрх тоног төхөөрөмжөөс гадна найрлагын системд жигдрүүлэгч, хийгүйжүүлэгч, УНТ ариутгагч, СІР цэвэрлэгээ, ургамал хандлагч төхөөрөмж зэрэг тоног төхөөрөмжүүд багтана.

НИЙТ ХӨРӨНГӨ ОРУУЛАЛТЫН ХЭМЖЭЭ: 1,454 САЯ ТӨГРӨГ



Ус, ундаа үйлдвэрлэлийн төслийн хүрээнд үйлдвэрлэгдэх шинэ бүтээгдэхүүнүүдийг пэт, уутан, хуруу шилэн гэсэн үндсэн 3 төрлийн сав баглаатай байхаар төлөвлөсөн.



1. ПЭТ САВЛАГАА

Бүтээгдэхүүн: Экос ус, эко шингэн цай, vita C /шинэ бүтээгдэхүүн/



2. УУТАН САВЛАГАА

Бүтээгдэхүүн: Цэнэг эрүүл мэндийн бэлдмэл, хаан жимс жимсний шүүс, vita C /шинэ бүтээгдэхүүн/



3. ХУРУУ ШИЛЭН САВЛАГАА

Бүтээгдэхүүн: Afrovita, Vitamix биологийн идэвхт бүтээгдэхүүн /шинэ бүтээгдэхүүн/

Эдгээр савлагаа тус бүрт зориулсан тусгай тоног төхөөрөмж шаардлагатай байдаг. Үүний дагуу үнэт цаас гаргагч нь доорх тоног төхөөрөмжүүдийг захиалсан байна. Үүнд:

1. ПЭТ (ХАЛУУН БОЛОН ХҮЙТЭН) САВЛАГАА

1.1 Сав үлээгч төхөөрөмж



Пэт савлагаатай ус ундаа үйлдвэрлэгчийн хувьд хамгийн чухал хүчин зүйл нь сав байдаг. Үнэт цаас гаргагч нь пэт савны бэлдэцийг БНХАУ-с оруулж ирж, өөрсдийн төхөөрөмжинд үлээж, хэвэнд оруулна.

- Сав үлээх хошууны тоо: 6
- Хүчин чадал: 6000 сав/цаг (500мл багтаамжтай сав үлээх)
- Эзэлхүүн: 6000мм х 2000мм х 2300 мм
- **SMC, MAC, Omron, Mitsubishi, MCGS, Inovance, Schneider** зэрэг брэндийн эд ангиудаар тоноглогдсон.

ХӨРӨНГӨ ОРУУЛАЛТЫН ХЭМЖЭЭ: 312 САЯ ТӨГРӨГ

1.2 Хүйтэн савлагааны төхөөрөмж /зайлах, дүүргэх, бөглөх гурван үйлдэлт машин/



- Хүчин чадал: 0-8000 сав/ц (500мл)
- Дүүргэх хурд: 140-150 мл/с
- Эзэлхүүн: 2400мм x 1850 мм x 2400мм
- Нийт жин: 4500 кг

Савлах төхөөрөмж нь **SEW, Mitsubishi, Weinview, Schneider, Omron, NSK, Airtac** компаниудын эд ангиудаар тоноглогдсон.

1.3 Пэт халуун савлагааны төхөөрөмж /зайлах, дүүргэх, бөглөх 3 үйлдэлт машин/



- Хүчин чадал: 0-3000 сав/ц (500мл)
- Дүүргэх температур: 85C
- Эзэлхүүн: 2400мм x 1850 мм x 2400мм
- Нийт жин: 3500 кг

Савлах төхөөрөмж нь **SEW, Mitsubishi, Weinview, Schneider, Omron, NSK, Airtac** компаниудын эд ангиудаар тоноглогдсон.

ПЭТ САВЛАГААНЫ 2 ТӨРЛИЙН ШУГАМЫН НИЙТ ХӨРӨНГӨ ОРУУЛАЛТЫН ХЭМЖЭЭ: 362 САЯ ТӨГРӨГ

СЗХ

МОНГОС ХҮНС | Үнэт цаасны танилцуулга

БҮРТГЭВ

№ 11

2019-01-18

2. УУТАН САВЛАГААНЫ ТӨХӨӨРӨМЖ



Уутан савлагаа нь орчин үеийн эрүүл мэндийн хүнсний бүтээгдэхүүний трэнд савлагаа бөгөөд авч явахад, хэрэглэхэд хялбар, хэмжээ багатай байдаг онцлогтой.

- Хүчин чадал: 4500-5000 уут/ц
- Ажиллах даралт: 0,5-0,7 Мра
- Цахилгаан: 50Hz 380v, 2.2Kw
- Биет үзүүлэлт: 2500мм x 1580мм x 1950мм

ХӨРӨНГӨ ОРУУЛАЛТЫН ХЭМЖЭЭ: 156 САЯ ТӨГРӨГ

3. ХУРУУ ШИЛЭН САВЛАГААНЫ ТӨХӨӨРӨМЖ

Үнэт цаас гаргагч нь эрүүл мэндийн хүнс, хүнсний нэмэлт бүтээгдэхүүн, эко хүнсний олон улсын үзэсгэлэн худалдаанд тогтмол оролцож, гадны эх үүсвэрээс мэдээлэл цуглуулж, судалгаа шинжилгээ тогтмол хийдэг. Уг судалгаа шинжилгээнд үндэслэн үнэт цаас гаргагч нь **ирээдүйн эрүүл мэндийн хүнсний салбарын трэндийг биологийн өндөр идэвхт бүтээгдэхүүн тэргүүлнэ** гэж үзэж байна. Хуруун шилэн савалгаатай бүтээгдэхүүнүүд одоогоор зүүн Азийн орнуудад дэлгэрч эхлээд байна.

Үнэт цаас гаргагчийн хувьд ч мөн адил уг дэлхийн трендийг даган, төслийн хүрээнд **Монгол улсад анхдагч биологийн өндөр идэвхт бүтээгдэхүүнийг нэвтрүүлэхээр төлөвлөсөн.**

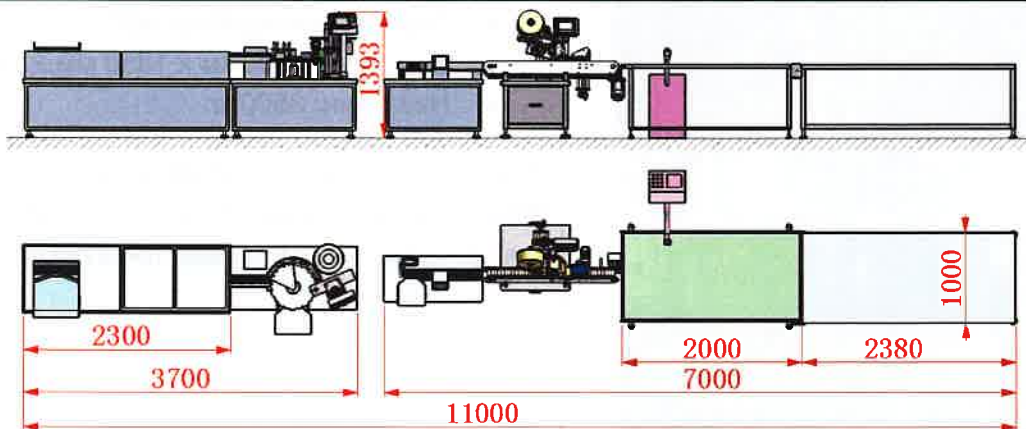

- Хүчин чадал: 3000 шил/цаг
- Усны хэрэглээ: 0,5 м3/ц

ХӨРӨНГӨ ОРУУЛАЛТЫН ХЭМЖЭЭ: 147 САЯ ТӨГРӨГ

МОНГОС ХҮНС

ХХК

ТТЗ 15.Ш.5501927

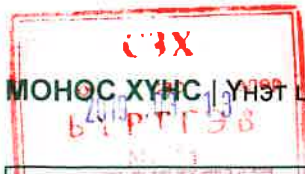

МОНОС ХҮНС | Үнэт цаасны танилцуулга



УРГАМАЛ ХАНДЛАГЧ БҮРЭН АВТОМАТ ТӨХӨӨРӨМЖ

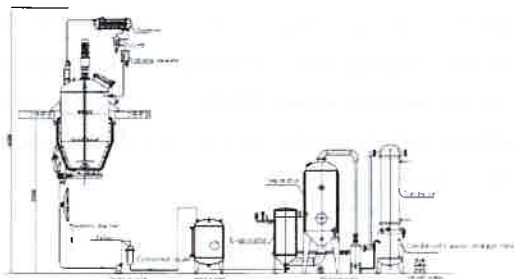

Ус, ундааны үйлдвэрлэлийн төслийн үндсэн бүтээгдэхүүн болох **биологийн идэвхт бүтээгдэхүүний үндсэн түүхий эд нь эмийн ургамлуудын өтгөн ханд юм.** Уг хандыг бэлтгэхэд энэхүү ургамал хандлагч, өтгөрүүлэгч төхөөрөмжийг ашиглана.

- Хүчин чадал: 1000 л/ц
- SUS 304 материалаар хийгдсэн

Уг төхөөрөмж нь **Siemens, Weinview, Chint, SpiraxSarco** зэрэг топ компаниудын сэлбэгүүдээр тоноглогдсон.

ХӨРӨНГӨ ОРУУЛАЛТЫН ХЭМЖЭЭ: 131 САЯ ТӨГРӨГ

Ус, ундааны үйлдвэрийн тоног төхөөрөмжөөс гадна дараах шинэ тоног төхөөрөмжүүдийг суурилуулж үйл ажиллагааг өргөтгөнө.

1. Хар саримс бэлтгэх тоног төхөөрөмж
2. Хөлдөөн хатаах тоног төхөөрөмж

1. ХАР САРИМС БЭЛТГЭХ ТОНОГ ТӨХӨӨРӨМЖ

Саримсийг ферментлэх процессын үр дүнд саримсанд агуулагдах биологийн идэвхт бодисуудын агууламж нь 2-10 дахин ихэсдэг ба хамгийн энгийн хар саримсийг боловсруулахын тулд 30 хоногийн хугацаа шаарддаг. 30 хоног боловсруулсан саримс нь амны хувьд чихэрлэг болохоос гадна саримсний хурц үнэр, амт нь арилсан байдаг. **Энэхүү технологиор боловсруулсан саримсыг эрүүл мэндээ дэмжих зорилгоор хэрэглэхээс гадна хоол хүнсэндээ хольц олгон хэрэглэх боломжтой.** Хавсралт 5.15 хэсгээс дэлгэрэнгүйг харна уу.

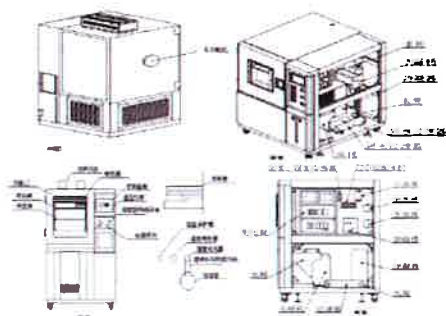

Загвар: BGF-2000

Төхөөрөмжийн хүчин чадал: 2000 кг

Гарц: 1000 кг хар саримс

Овор хэмжээ: 2450*2550*3250mm (L*W*H), SUS304

Уг төхөөрөмжөөс 1 ширхгийг нэмэлтээр суурилуулан үйлдвэрлэлийн үйл ажиллагаанд ашиглахаар төлөвлөж байна. Уг төхөөрөмж нь Denvers, Saginomiya, TIY, Omron, Schinder, Alco зэрэг фирмүүдийн эд ангиар тоноглогдсон.

ХӨРӨНГӨ ОРУУЛАЛТЫН ХЭМЖЭЭ: 137 САЯ ТӨГРӨГ



2. ХӨЛДӨӨН ХАТААХ ТОНОГ ТӨХӨӨРӨМЖ

Хөлдөөн хатаах төхөөрөмж нь жимс, ногоо, мах зэрэг хүнсний бүтээгдэхүүний биологийн идэвхт чанар, амин дэм, уургын агууламжийг алдагдуулалгүйгээр хатаах боловсруулалт хийх бөгөөд уг технологийн дагуу боловсруулсан бүтээгдэхүүнийг зөв горимд 2-5 жил хүртэлх хугацаанд хадгалан хэрэглэх боломжтой. **Хөлдөөн хатаах технологийн үйлдвэрлэлд нэвтрүүлснээр байгалийн зэрлэг жимснүүдийг боловсруулан, олон төрлийн хүнсний бүтээгдэхүүний үндсэн түүхий эд болгон ашиглах боломжийг бүрдүүлэх юм.** Хавсралт 5.16 хэсгээс дэлгэрэнгүйг харна уу.



Загвар: FD-200

Хөлдөөн хатаах талбайн хэмжээ: 200м²

Нэг удаагийн гарц: 200-250кг жимс

Овор хэмжээ: 3700*2000*2200mm (L*W*H), SUS304

Уг төхөөрөмжөөс 2-г суурилуулан үйлдвэрлэлийн үйл ажиллагаанд ашиглахаар төлөвлөж байна.

Хөрөнгө оруулалтын хэмжээ: 580 сая төгрөг

Нийт татан төвлөрүүлсэн хөрөнгийн 59 хувь буюу 5,038.4 сая төгрөг дээр дурдсан тоног төхөөрөмжийн худалдан авалтад зарцуулах болно. Эдгээр тоног төхөөрөмжүүдийн үйлдвэрлэлийн тоо хэмжээ болон хүчин чадлын ашиглалтыг харвал дараах байдалтай байна. Үүнд:

Хүснэгт 26. Савлагааны төхөөрөмжийн үйлдвэрлэлийн бүтээмж, мянган ширхэгээр

№	Үйлдвэрлэсэн бүтээгдэхүүний тоо	2019F	2020F	2021F	2022F
1	Пэт халуун савлагааны төхөөрөмж /хүчин чадал: 3,840/	730	1,152	1,152	1,382
2	Пэт хүйтэн савлагааны төхөөрөмж / хүчин чадал: 7,680/	3,302	4,685	6,989	10,368
3	Уутан савлагааны төхөөрөмж /хүчин чадал:8,640/	864	4,234	8,035	9,245
4	Хуруу шилэн савлагааны төхөөрөмж /хүчин чадал:5,760/	115	1,039	1,440	1,786

Пэт халуун савлагааны төхөөрөмжинд хаан жимс жимсний шүүс, эко шингэн цай, пэт хүйтэн савлагааны төхөөрөмжинд Vita C, экос ус, уутан савлагааны төхөөрөмжинд цэнэг эрүүл мэндийн бэлдмэл, хуруу шилэн савлагааны төхөөрөмжинд afrovida, vitamix биологийн идэвхт бүтээгдэхүүнүүд үйлдвэрлэгдэх болно.

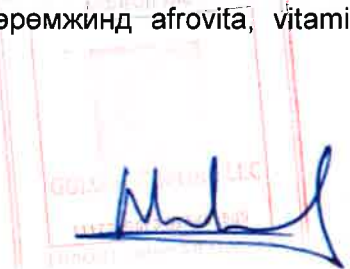

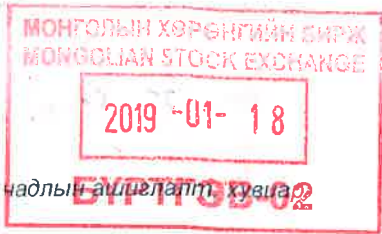

Хүснэгт 27. Савлагааны төхөөрөмжийн үйлдвэрлэлийн хүчин чадлын ашиглалт, хувьд

№	Савлагааны төхөөрөмжийн төрөл	2019F	2020F	2021F	2022F
1	Пэт халуун савлагааны төхөөрөмж	19%	30%	30%	36%
2	Пэт хүйтэн савлагааны төхөөрөмж	43%	61%	91%	135%
3	Уутан савлагааны төхөөрөмж	10%	49%	93%	107%
4	Хуруу шилэн савлагааны төхөөрөмж	2%	18%	25%	31%

2021 он буюу төслийн хэрэгжилтийн гуравдах жилд пэт хүйтэн савлагааны төхөөрөмжийн хүчин чадал ашиглалт 91 хувьд, уутан савлагааны төхөөрөмжийн хүчин чадлын ашиглалт 93 хувьд хүрэхээр таамаглаж байна. Хүчин чадлын ашиглалт 90 хувиас дээш гарсан нөхцөлд ээлжийн системд шилжин, шугамыг ашиглана.

ЭРГЭЛТИЙН ХӨРӨНГӨ

Ус ундааны үйлдвэрлэлийн хүчин чадлыг 24 дахин нэмэгдүүлж, үйлдвэрлийн тасалдалгүй үйл ажиллагаагаа ханган ажиллахын тулд түүхий эд, жимсний худалдан авалт, сав баглаа боодлын татан авалт нэмэгдэх нь зайлшгүй юм. Үнэт цаас гаргагч нь 2018 оны хагас жилийн дүнгээс харахад сарын дундаж эргэлтийн хөрөнгийн үлдэгдэл 0.45 тэрбум байсан бөгөөд 2019 онд төлөвлөсөн 15 тэрбум төгрөгийн борлуулалтыг хийхийн тулд одоогийн эргэлтийн хөрөнгийн сарын дундаж үлдэгдэлийг дор хаяж 3 дахин нэмэгдүүлэх шаардлагатай. Ингэснээр шинэ үйдвэрийн үйл ажиллагаа жигдэрч үр нөлөөгөө үзүүлэх хүртэл бэлэн мөнгөний гачигдалд орохгүй байх, шаардлагатай борлуулалт маркетингийн үйл ажиллагааг явуулах бүрэн боломжтой болох юм.

НИЙТ ХӨРӨНГӨ ОРУУЛАЛТЫН ХЭМЖЭЭ: 1,000 САЯ ТӨГРӨГ

ШИНЭ ТЕХНОЛОГИЙН ХӨРӨНГӨ ОРУУЛАЛТ

Үнэт цаас гаргагч нь өнөөг хүртэл бүтээгдэхүүн хөгжүүлэлтийн хүрээнд хийгдэх бүх төрлийн судалгаа шинжилгээ, концептийг туршлагатай эрдэмтэд судлаачид, мэргэжлийн багтай хамтран ажиллаж ирснээр хэрэглэгч, харилцагчиддаа эрүүл мэндийг дэмжсэн чанартай бүтээгдэхүүнийг нийлүүлж байгаа билээ.

Бид шинэ ус ундааны үйлдвэрийг ашиглалтад оруулснаар 6 нэрийн 32 SKU бүтээгдэхүүнийг үйлдвэрлэн хэрэглэгчиддээ хүргэхээр төлөвлөсөн бөгөөд шинээр зээлд нэвтрүүлэх бүтээгдэхүүний технологи хөгжүүлэлт, судалгаа туршилтыг Эм Судлалын Хүрээлэн болон түүний харилцагч Солонгос, Японы судалгааны институтын эрдэмтэн судлаачидтай хамтран гүйцэтгэх бөгөөд бүтээгдэхүүний концепт, сав баглаа боодлын шийдэл дээр Бат Солюшн компанийн мэргэжлийн баг, ОХУ-ын Kian компанитай хамтран ажиллах юм.

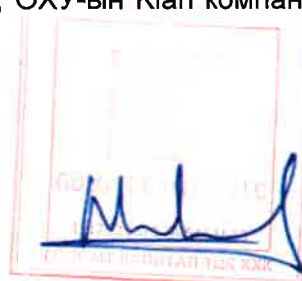

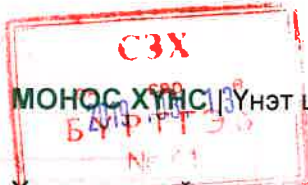

МОНОС ХҮНС | Үнэт цаасны танилцуулга

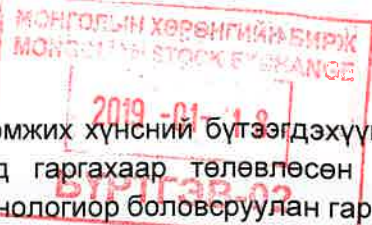

Хэрэглэгчдийн эрэлт хэрэгцээнд нийцсэн эрүүл мэндийг дэмжих хүнсний бүтээгдэхүүний үйлдвэрлэгч байх бодлогын хүрээнд бидний зах зээлд гаргахаар төлөвлөсөн нэг бүтээгдэхүүн нь Хар саримс юм. Энгийн саримсыг тусгай технологиор боловсруулан гаргаж авдаг энэхүү бүтээгдэхүүн нь биологийн идэвхи маш өндөр, энгийн саримсаас 10 дахин илүү антиоксидант үйлдэлтэй, холестрийн бууруулах, хорт хавдрын эсрэг болон харшлын эсрэг үйлдэлтэй судалгаагаар нотлогдсон юм. Бид 2019 оны 1-р улиралд багтаан “Шидэт саримс” нэрийн 4 SKU бүтээгдэхүүнийг үйлдвэрлэж эхлэхээр бүх судалгаа хөгжүүлэлтийг ажлыг бүрэн хийж гүйцэтгээд байна.

Дэлхийн нийтээр органик бүтээгдэхүүний хэрэглээ өсөн нэмэгдэж байгаатай холбоотойгоор бүтээгдэхүүний үндсэн орц түүхий эд болох жимс, ургамал зэргийн биологийн идэвхийг бууруулахгүйгээр эцсийн бүтээгдэхүүнийг үйлдвэрлэх олон шинэ технологи бий болж байгаагийн нэг нь хөлдөөн хатаах үйлдвэрлэл юм. Үнэт цаас гаргагчийн хувьд олон шинэ бүтээгдэхүүнийг үйлдвэрлэлд нэвтрүүлэхээс гадна дэлхий нийтийн чиг хандлагыг байнга судалж шинээр гарч ирсэн шилдэг технологид тулгуурлан одоогийн бүтээгдэхүүнээ байнга сайжруулж хөгжүүлж байхад анхаардаг. Бид хөлдөөн хатаах үйлдвэрлэлийг нэвтрүүлсээр Эко брэндийн 3 нэрийн жимсний цайны орц найрлагыг илүү сайжруулж, бүхэл жимсний агууламжтай болгох төдийгүй цаашид цайны үйлдвэрлэлдээ олон нэр төрлийг нэмэх боломжтой болох юм.

НИЙТ ХӨРӨНГӨ ОРУУЛАЛТЫН ХЭМЖЭЭ: 500 САЯ ТӨГРӨГ

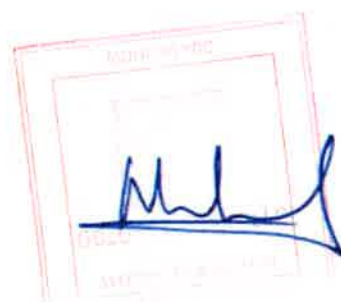

Үнэт цаас гаргагч нь татан төвлөрүүлсэн хөрөнгөөр байгуулах эрүүл мэндийн шингэн хүнсний үйлдвэрт дараах бүтээгдэхүүнүүдийг үйлдвэрлэн, зах зээлд нийлүүлэхээр төлөвлөсөн. Уг бүтээгдэхүүнүүдийг тодорхойлохдоо **дэлхийн эрүүл мэндийн хүнсний зах зээлд тэргүүлж буй чиг хандлага, монголчуудын биологийн онцлог, өвчлөлийн түүхийг харгалзан үзэж, өөрсдийн олон жилийн туршлага, судалгаан дээр үндэслэсэн.**

Эрүүл мэндийн ус ундааны үйлдвэрийн пэт буюу хуванцар савалгааны шугам дээр дараах бүтээгдэхүүнүүдийг үйлдвэрлэхээр төлөвлөсөн.

VITA C

/Зах зээлд шинээр нэвтрүүлнэ/

Хүснэгт 28. Vita C бүтээгдэхүүн

Бүтээгдэхүүний талаарх товч мэдээлэл	Витамин С – ээр баяжуулсан ус. 330 мл болон 500 мл-р савлагдаж 1мл-усанд 1 мг Витамин С агуулагдана.
<p>Бүтээгдэхүүний давуу тал</p> 	<ul style="list-style-type: none"> • 3 ашиг тусыг нэг бүтээгдэхүүнээс хүртэнэ. 1. Өдөр тутмын Витамин С -ийн хэрэглээг хангана (биеийн дархлаа дэмжих суурь витамин).-<u>Бусдаас ялгарах гол давуу тал</u> 2. Шаардлагатай шингэнийг нөхнө. 3. Амны цангааг тайлна. • Энгийн ус, ундаа, шүүс хэрэглэхийн оронд өөрийн биед сайн, витаминаар баяжуулсан усыг хэрэглэх нь хэрэглэгчийн эрүүл мэндэд тустай. • Шингэн төлөвтэй витамин С нь хүний биед хурдан шингэдэг.
<p>Бүтээгдэхүүний иж бүрдэл, нэр төрөл</p>	<ul style="list-style-type: none"> • Үндсэн нэг брэнд байх бөгөөд дотроо 3 нэр төрөлтэй байна. • Дотоодод ургадаг жимс болох аньс, нэрс, чацаргана жимсний амттай байхаар төлөвлөсөн. Эдгээр нэр төрөл нь зөвхөн жимсний амтаар хоорондоо ялгагдах бөгөөд сав, бөглөө, шошгоны хэмжээ нэг ижил байна. • Бүтээгдэхүүний багтаамж: 330 мл, 500 мл • Бөглөөний амсар: 38мм
<p>Зорилтот хэрэглэгч</p>	<p>Бодитоор эрүүл мэнддээ анхаарч үйлдэл хийдэг, 25-60 насны хүмүүс байна. Биеийн дархлаа дэмжих, хөгшрөлтийн үйл явцыг удаашруулах үйлдэл нь бүтээгдэхүүнийг сонгох шалтгаан болно.</p>

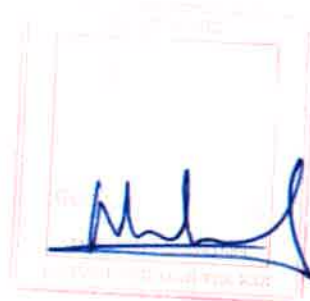

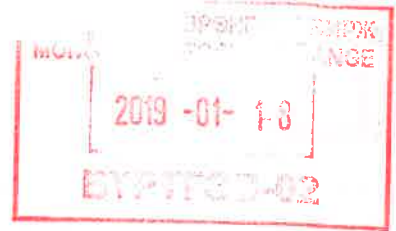

/Зах зээлд шинээр нэвтрүүлнэ/

Хүснэгт 29. Эко шингэн цай

Бүтээгдэхүүний талаарх товч мэдээлэл	Дотоодод ургадаг эмийн ургамал, жимсийг ашигласан шингэн цай
<p>Бүтээгдэхүүний давуу тал</p> 	<ul style="list-style-type: none"> • Аньс, нэрс, чацаргана, хад, батраш /гаатай/ гэх мэт үндэсний онцлог бүхий түүхий эдийг ашиглаж хэрэглэгчдэд таатай амтыг санал болгоно. • Бусад төрлийн цайнаас сахарын агууламж багатай. • Тус брэндийн анхдагч хувилбар нь нунтаг хэлбэртэй эко уусдаг цай бөгөөд энэхүү бүтээгдэхүүн нь зах зээлд байршиж, экспортод гараад буй багагүй амжилттай яваа брэнд юм.
<p>Бүтээгдэхүүний иж бүрдэл, нэр төрөл</p>	<ul style="list-style-type: none"> • Эко ice tea нэртэй брэндийн доор дараах нэр төрлүүд байна. <ol style="list-style-type: none"> 1. Аньстай жимстэй 2. Нэрстэй жимстэй 3. Чацаргана жимстэй 4. Хад жимстэй 5. Батраш /Гаа/-тай • Бүтээгдэхүүний багтаамж: 450 мл • Бөглөөний амсар: 38мм
<p>Зорилтот хэрэглэгч</p>	<p>Бодитоор эрүүл мэнддээ анхаарч үйлдэл хийдэг, 12 – 45 насны хүмүүс байна. /Газтай ундаа болон энгийн уснаас татгалздаг хэрэглэгчид/</p>



/Баглаа боодлыг шинэчлэн зах зээлд дахин нэвтрүүлнэ/

Хүснэгт 30. Экос ус

<p>Бүтээгдэхүүний талаарх товч мэдээлэл</p>	<p>Экос ус нь хужраар баяжуулсан шүлтлэг зөөлөн ус ба одоогоор 570мл, 330 мл хэмжээтэйгээр савлагдан Моносын эмийн сангууаар худалдаагагдаж байна. Энэхүү бүтээгдэхүүний баглаа боодлыг шинэчлэн, нэр төрлийг нэмэгдүүлэн зах зээлд нэвтрүүлэхээр төлөвлөж байна.</p>
<p>Бүтээгдэхүүний давуу тал</p> 	<p>Хужраар баяжуулсан тул pH 8.5, эрдэслэг шүлтлэг ус. Монголчууд хот, суурин газарт амьдрах хэв маяг давамгайлж эхэлсэн боловч хооллох соёл нь махны хэрэглээ өндөртэй, эрүүл хооллолтын мэдлэг багатайгаас шалтгаалан ходооны олон төрлийн өвчлөлтэй болж байна. Эрүүл хүний биеийн хүчил шүлтийн хэмжээ тэнцвэртэй байдаг. Харин буруу хооллолт, амьдралын зохисгүй хэв маягаас шалтгаалан бие махбод /цус/ нь хүчиллэг болдог. Ингэснээр ходоодонд хеликобактери идэвхжих, өсөж үржих таатай нөхцөл үүсдэг. Түүнчлэн хүчиллэг бие организмд хорт хавдар үүсэх гол нөхцөл бүрэлдэж байдаг. Шүлтлэг ус ууснаар биеийн pH хэмжээг тэнцвэржин, эрүүл байхын нэг үндэс болдог.</p>
<p>Бүтээгдэхүүний иж бүрдэл, нэр төрөл</p>	<ul style="list-style-type: none"> • Экос pH 8.5 зөөлөн ус 500 мл • Экос pH 8.5 зөөлөн ус 330 мл • Экос pH 8.5 газтай ус 500 мл • Экос Isotonic 1000 мл • Экос Isotonic 500 мл
<p>Зорилтот хэрэглэгч</p>	<ul style="list-style-type: none"> • ЭКОС pH8.5 зөөлөн ус: Өргөн хэрэглээний зах зээлд зориулсан эрдэст ус. Өргөн хэрэглээний ус гэж тодорхойлох хэдий ч эрүүл мэнддээ бодитоор анхаардаг, зөв хооллохыг эрмэлздэг хэрэглэгчид • ЭКОС pH 8.5 газтай ус 500 мл: Газтай бүтээгдэхүүн хэрэглэж амны цангаа тайлах мэдрэмж авдаг, эрүүл мэнддээ бодитоор анхаардаг, зөв хооллохыг эрмэлздэг хэрэглэгчид • ЭКОС Isotonic: Идэвхитэй амьдралын хэв маягтай буюу спортоор хичээллэдэг /хөлс гаргадаг бүх төрлийн спорт/ хэрэглэгчид <p>Амны цангаа тайлах, шингэний дутагдал нөхөх, хоол шингээх, цээж хорсолтыг намдаах, хордлого тайлах зэрэг үйлдлүүд нь экос брэндийг сонгох үндсэн шалтгаан болно.</p>

Төслийн хүрээнд ашиглалтад орох хоёр дахь үндсэн савалгааны шугам нь шингэн хүнсний зах зээлийн шинэ чиг хандлага болсон авч явахад, хэрэглэхэд хялбар, овор хэмжээ бага учир хог хаягдал багатай нэг төрлийн уутан савалгааны шугам юм. Энэхүү шугам дээр дараах бүтээгдэхүүнүүдийг үйлдвэрлэхээр төлөвлөөд байна.



/Баглаа боодлыг шинэчлэн зах зээлд дахин нэвтрүүлнэ/

Хүснэгт 31. Цэнэг эрүүл мэндийн бэлдмэл

<p>Бүтээгдэхүүний талаарх товч мэдээлэл</p>	<p>Цэнэг брэнд нь нэгж тус бүр 70 мл-ээр савлагдсан 6 төрлийн үйлчилгээтэй эрүүл мэндийн бэлдмэл юм. 2015 оноос одоогийн савлагаатайгаар худалдаанд гарсан бөгөөд зах зээлд байр сууриа олсон, хэрэглэгчдэд танигдсан бүтээгдэхүүн юм. Одоогийн савлагаа нь хэрэглэхэд төвөгтэй байгаагаас шалтгаалан сав баглаа боодлыг шинэчлэх шаардлага үүсээд байна.</p>
<p>Бүтээгдэхүүний давуу тал</p> 	<ul style="list-style-type: none"> • Дотоодод үйлдвэрлэж байгаа эрүүл мэндийн бэлдмэл. • Алтангагнуур, бөөр, дархлаа, барагшунтай бэлдмэлүүд дотоодын түүхий эдээр хийдгээрээ онцлогтой. • Зах зээлд нэгэнт танигдсан, байршуулалт сайтай бүтээгдэхүүн. <ol style="list-style-type: none"> 1. Анар жимстэй бэлдмэл: Эмэгтэйчүүдийн цэвэршилтийн үеийн шинж тэмдгийг бууруулж, арьсыг хөгшрөлтөөс хамгаалж, үс халзралт, зүрх судасны өвчнөөс урьдчилан сэргийлэх, дархлаа сайжруулах, хорт хавдраас урьдчилан сэргийлэх үйлдэлтэй. 2. Алтангагнууртай бэлдмэл: Биеийн болон оюуны алжаал ядаргааг тайлан ажиллах эрч хүчийг нэмэгдүүлж, мэдрэлийн системийн үйл ажиллагааг дэмжих, тамир тэнхээг сайжруулах нөлөөтэй. Мөн ясны хугарал бэртэнгийн эдгэрэлтийг сайжруулах үйлдэлтэй. 3. Бөөр хамгаалах бэлдмэл: Бөөр хамгаалах бэлдмэлийн найрлагад орсон нарийн навчит цахилдаг нь биологийн идэвхи өндөртэй ургамал юм. Бөөр хамгаалах бэлдмэл нь бөөрний эд эсийг хамгаалах, нөхөн төлжүүлэх, биеийг хоргүйжүүлэх, бөөрний тамирыг сэргээх үйлдэлтэй. 4. Барагшунтай бэлдмэл: Барагшуны найрлагад хүний бие махбодын хэвийн үйл ажиллагааг хангахад оролцдог натри, кали, кальци, төмөр, фосфор, магни зэрэг 30 орчим эрдэс бодисууд, 6 төрлийн амин хүчлүүд агуулагддаг бөгөөд олон төрлийн өвчнийг анагаах шидтэй. 5. Дархлаа сайжруулах бэлдмэл: Бие махбодийн дархлааг тэтгэж биеийн эсэргүүцлийг сайжруулан, ядаргаа тайлж, ажиллах эрч хүчийг нэмэгдүүлэх, биеийн өвчин эсэргүүцэх чадварыг сайжруулж, өвдөхөөс сэргийлэх үйлдэлтэй. 6. L-Power элэг хамгаалах бэлдмэл: Архины хордлого, архинаас үүдсэн элэгний өөхлөлт, элэгний үрэвсэл элэгний хатуурал болон бүх төрлийн элэгний өвчний үед болон архинаас болж бүдүүн нарийн гэдэс, ходоод, тархи зэрэг бүх эрхтэн системийн хямарсан үед цангааг тайлах, хоргүйжүүлэх үйлчилгээтэй.
<p>Бүтээгдэхүүний иж бүрдэл, нэр төрөл</p>	<p>1. Анар жимстэй бэлдмэл 4. Дархлаа сайжруулах бэлдмэл 2. Алтангагнууртай бэлдмэл 5. Барагшунтай бэлдмэл 3. Бөөр хамгаалах бэлдмэл 6. L-power бэлдмэл</p>
<p>Зорилтот хэрэглэгч</p>	<p>Эрүүл мэнддээ бодит анхаарал хандуулж өдөрт тутамдаа 1000-2000 төгрөг зарцуулах орлого бүхий 22-оос дээш насны хэрэглэгчид</p>

Мөн энэхүү савлагааны шугам дээр Хаан жимс брэндийн шууд уух жимсний шүүснүүдийг үйлдвэрлэн зах зээлд нийлүүлнэ.

Төслийн гурав дах үндсэн шугам нь хуруу шилэнд шингэн бүтээгдэхүүн савлах зориулалт бүхий үйлдвэрлэлийн шугам юм. Энэхүү шугам дээр биологийн идэвхт хүнсний нэмэлт бүтээгдэхүүнүүдийг үйлдвэрлэнэ.

AFROVITA БИОЛОГИЙН ИДЭВХТ БҮТЭЭГДЭХҮҮН

/Зах зээлд шинээр нэвтрүүлнэ/

Хүснэгт 32. Afrovita бүтээгдэхүүн

<p>Бүтээгдэхүүний талаарх товч мэдээлэл</p>	<p>Тураах зориулалттай бүтээгдэхүүн нь биеийн дархлааг дэмжиж, өөх шатаан, гэдэс цэвэрлэж биеийг хоргүйжүүлнэ.</p>
<p>Бүтээгдэхүүний давуу тал</p> 	<ul style="list-style-type: none"> • Өглөө хэрэглэх бүтээгдэхүүн нь цадсан мэдрэмж төрүүлж өөх шатаах бол, орой хэрэглэх бүтээгдэхүүн нь гэдэс цэвэрлэх үйлчилгээтэй байна. • Шингэн төлөвтэй тул задлаад шууд хэрэглэнэ. • Монгол хүний бие организмд сайтар зохицохоор хөгжүүлж хийсэн бүтээгдэхүүн
<p>Бүтээгдэхүүний иж бүрдэл, нэр төрөл</p>	<p>Бүтээгдэхүүн нь:</p> <ul style="list-style-type: none"> • Өглөөний бэлдмэл (биеийн дархлаа дэмжин, өөх шатааж, хоолны дуршил бууруулна) • Оройны бэлдмэл (гэдэс цэвэрлэнэ) гэсэн 2 иж бүрдэлтэй ба 8 долоо хоногийн хугацаанд тасралтгүй хэрэглэнэ. (Нэг өдөрт өглөө болон оройны бэлдмэл тус бүрээс 1 ширхэгийг хэрэглэнэ. Тус бүтээгдэхүүнийг хэрэглэх үеэр хоолны тусгай дэглэм барих ба дасгал хөдөлгөөнтэй хослуулбал хүссэн үр дүндээ хүрэх боломжтой) • Савлагаа: 20 мл-ийн багтаамжтай хуруу шил
<p>Зорилтот хэрэглэгч</p>	<ul style="list-style-type: none"> • 30-60 насны хүйс харгалзахгүй, эрүүл жин, жин бууруулах хүсэл эрмэлзлэлтэй хэрэглэгчид • Эрүүлжин турж, жингээ хасах чин хүсэлтэй буюу жингээ бууруулах зорилготойгоор дасгал хөдөлгөөн хийх, хоолны дэглэм мөрдөх хатуужилтай хэрэглэгчид

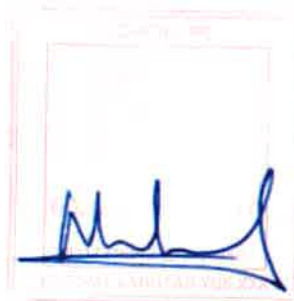

/Зах зээлд шинээр нэвтрүүлнэ/

Хүснэгт 33. Vitamix бүтээгдэхүүн

<p>Бүтээгдэхүүний талаарх товч мэдээлэл</p>	<p>Бүтээгдэхүүн нь шингэн төлөвтэй, шууд уух зориулалттай, хэрэглэхэд хялбар бүтээгдэхүүн байна. Нэгж тус бүр нь 20мл байх бөгөөд шилэн савлагаатай байна. Олон нэр төрөлтэй байх бөгөөд бүтээгдэхүүний нэр төрөл тус бүрийн витамин агууламжийг өдөрт хэрэглэх зохистой тунд тохируулсан.</p>
<p>Бүтээгдэхүүний давуу тал</p> 	<ul style="list-style-type: none"> • ЭСХ-ийн эрдэмтдийн судалгаанд тулгуурлан бүтээсэн шингэн витамин нь хэрэглэхэд хялбар /авч явах, задлах, уухад хялбар/ савлагаатай, шингэн төлөвтэй эрдэс учир биед шимэгдэхдээ хялбар • Монгол орны хөрсөнд ургасан биологийн идэвх өндөр эмийн ургамалуудыг дэвшилтэт технологиор боловсруулан гаргаж авсан ургамлын хандаар бэлтгэсэн ба хүний бие организмд сайн зохицохоор хөгжүүлж хийсэн бүтээгдэхүүн
<p>Бүтээгдэхүүний иж бүрдэл, нэр төрөл</p>	<p>Үндсэн нэг төрлийн брэнд байх бөгөөд 8 нэр төрөлтэй байна. Үүнд:</p> <ol style="list-style-type: none"> 1. Imbooster буюу дархлаа дэмжих үйлдэлт 2. Alicin буюу хар сармисны өтгөн ханд – хорт хавдар тусах эрсдэл бууруулна, хэт исэлдэлтийн эсрэг үйлдэлтэй, үрэвсэл намдаах 3. Витамин С 1000мг - дархлаа дэмжих үйлдэлтэй 4. Vitamin D & Calcium – хосолсон бүтээгдэхүүн 5. Магнийн бэлдмэл 6. Zimforte буюу ходоодны үйл ажиллагаа дэмжиж, хоолны шингэц сайжруулах 7. Multivitamin буюу олон төрлийн витамин агууламжтай 8. Shilajit буюу барагшунтай
<p>Зорилтот хэрэглэгч</p>	<p>Өөрт хэрэгтэй эрдэс, амин дэмийг нөхөх, эмчилгээ дэмжих, өвчлөхөөс урьдчилан сэргийлэх, хүндтэй хүндээ эрүүлийг хүсч бэлэглэх зорилгоор худалдан авалт хийх 30-60 насны хэрэглэгчид</p>

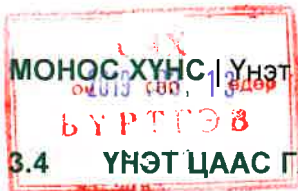

МОНГОС ХҮНС | Үнэт цаасны танилцуулга

3.4 ҮНЭТ ЦААС ГАРГАГЧИЙН БИЗНЕС ТӨЛӨВЛӨГӨӨ



СТРАТЕГИЙН ТӨЛӨВЛӨГӨӨ

Үнэт цаас гаргагч нь өөрсдийн алсын хараа, эрхэм зорилгын хүрээнд богино болон урт хугацааны стратеги төлөвлөлтийг хийж ажилладаг. Уг төлөвлөгөөг боловсруулахдаа санхүү, борлуулалт, үйлдвэрлэлийн үндсэн үзүүлэлтүүдээс гадна хүний нөөц, маркетинг зэрэг бүхий л чиглэлд төлөвлөлт хийн, гүйцэтгэлийг тогтмол хянадаг. Түүнчлэн бизнес төлөвлөгөө, зорилтуудыг гадаад орчны шинжилгээн дээрээс үндэслэн "өөдрөг төсөөлөл бүхий" болон "гутранги төсөөлөл бүхий" гэсэн 2 хувилбараар тогтмол гаргаж явдаг нь гадаад орчны гэнэтийн өөрчлөлтөд үзүүлэх хариу үйлдлийг байнга тооцоолон явдагтай холбоотой.

Үнэт цаас гаргагч нь 2018 оноос 2022 оны хооронд дараах зорилтуудыг тавин ажиллана. Үүнд:

- ISO 9001:2015 болон HACCP олон улсын стандартуудыг үйл ажиллагаандаа нэвтрүүлж, хэвшүүлнэ.
- Дотоодын эрүүл мэндийг дэмжих шингэн хүнсний зах зээлд өөрсдийн шинэ бүтээгдэхүүнийг таниулж, нэр хүндийг бий болгоно.
- Нийт борлуулалтын 20 хувийг экспортын орлогоос бүрдүүлнэ.
- Биологийн идэвхт бүтээгдэхүүдэд албан ёсны бүртгэлийн дугаарууд авч баталгаажуулна.
- Борлуулалтын өсөлтийг дунджаар 40 хувь, цэвэр ашгийн түвшинг дунджаар 20 хувьд барьж ажиллана.
- Инновацаар тэргүүлэгч компанийн байр сууриа хадгалан, судалгаа шинжилгээнд тулгуурласан шинэ технологийг үйлдвэрлэлд нэвтрүүлнэ. /хөлдөөн хатаах⁴, super food⁵/
- "Эрүүл мэндийг дэмжсэн хүнсний манлай үйлдвэрлэгч" нэрээр дотоодын хэрэглэгчдэд хүлээн зөвшөөрөгдөнө.
- ISO 14001, ISO 22000 олон улсын стандартуудыг үйл ажиллагаандаа нэвтрүүлж эхэлнэ.
- Нийт бүтээгдэхүүний 25-с доошгүй хувийн нэр төрөлд органик хүнсний шошго авна.

Уг зорилтуудыг амжилттай хэрэгжүүлэхийн тулд үнэт цаас гаргагч нь зорилт тус бүрийн хүрээнд хийгдэх шаардлагатай ажлуудыг нарийвчлан тооцоолж, үйл ажиллагааны төлөвлөгөөг боловсруулсан. Энэхүү үйл ажиллагааны төлөвлөгөөг харуулвал дараах байдалтай байна. Үүнд:

⁴ Хөлдөөн хатаах- Бүтээгдэхүүнд агуулагдах шингэнийг хөлдөөж гэсгээлгүйгээр ууршуулснаар тухайн бүтээгдэхүүний үндсэн бүтцэд өөрчлөлт өгөхгүйгээр хатаах процесс

⁵ Super food- Ургамлын гаралтай, өдөр тутмын хэрэгцээт амин дэм их хэмжээгээр агуулсан, эрүүл мэндийн хүнсний бүтээгдэхүүн

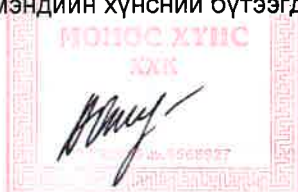

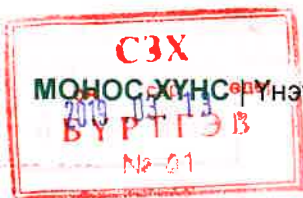

Энэт цаасны танилцуулга

МОНГОЛЫН ХЭВЭНГЭЙН БИРЖ
MONGOLIAN STOCK EXCHANGE

2019-01-18

Хүснэгт 34. Стратегийн төлөвлөгөө

№	Зорилго	Стратеги	Зорилт	
			Амжилтын хувь ⁶	Зорилтот хугацаа
1	ISO 9001:2015 болон HACCP стандартуудыг үйл ажиллагаандаа нэвтрүүлж, хэвшүүлнэ.	Стандарт нэвтрүүлэх төслийн үйл ажиллагаанд компанийн бүх түвшний ажилтнуудыг хамруулах	60%	2018
		ISO 9001:2015, HACCP стандартын баталгаажуулалтыг олон улсын байгууллагаар хийлгэх	10%	2018
		Үйл ажиллагаандаа хэвшүүлэх	30%	2019
2	Дотоодын эрүүл мэндийг дэмжсэн шингэн хүнсний зах зээлд манлай үйлдвэрлэгч болно.	Олон улсын стандартад нийцсэн эрүүл мэндийн ус ундааны үйлдвэрийг бий болгоно.	25%	2018
		Зах зээлийн эрэлтэд нийцсэн биологийн идэвхт бүтээгдэхүүнүүдийг хөгжүүлж зах зээлд нэвтрүүлнэ.	25%	2018
		Үйл ажиллагааг жигдрүүлнэ.	50%	2020
3	Нийт борлуулалтын 20 хувийг экспортын орлогоос бүрдүүлнэ.	Япон улсын стандарт нийцсэн бүтээгдэхүүн хөгжүүлж зах зээлд нийлүүлнэ.	40%	2019
		БНХАУ-ын стандарт нийцсэн бүтээгдэхүүн хөгжүүлж зах зээлд нийлүүлнэ.	60%	2019
4	Биологийн идэвхт бүтээгдэхүүдэд албан ёсны бүртгэлийн дугаарууд авч баталгаажуулна.	Биологийн идэвхт бүтээгдэхүүний бүртгэл хийлгэх бэлтгэл ажлыг хангах	70%	2019
		Боломжит бүтээгдэхүүнүүдийг биологийн идэвхт бүтээгдэхүүнээр бүртгүүлэх.	30%	2019
5	Борлуулалтын өсөлтийг дунджаар 40 хувь, цэвэр ашгийн	Нэгж цэг дээрх борлуулалтыг нэмэгдүүлэх	20%	2018 - 2020
		Борлуулалтын багийн ур чадварыг нэмэгдүүлэх	20%	2018 - 2020

⁶ Амжилтын хувь-Тухайн зорилтыг биелүүлэхэд оролцож буй хувь

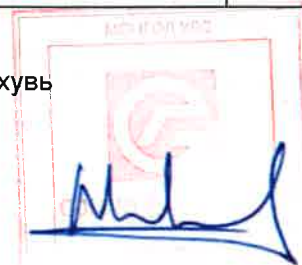

	түвшинг дунджаар 20 хувь дээр барьж ажиллана.	Хөлдөөн хатаах тоног төхөөрөмжийн үйл ажиллагаанд нэвтрүүлэн, Эко уусдаг цайны шинэчилсэн хувилбарыг зах зээлд нэвтрүүлэх	30%	2018 – 2020
		Борлуулалтын төлөвлөлтийг сайжруулах	20%	2018 – 2020
		Харилцагч дээрх авлагыг зохистой түвшинд барих	10%	2018 – 2020
6	Инновацаар тэргүүлэгч компанийн байр сууриа хадгалан, судалгаа шинжилгээнд тулгуурласан шинэ технологийг үйлдвэрлэлд нэвтрүүлнэ.	Хөлдөөн хатаах тоног төхөөрөмжийг үйлдвэрлэлд нэвтрүүлж хатаасан зэрлэг жимстэй бүтээгдэхүүнийг худалдаанд гаргах	30%	2020
		Сармис ферментлэх тоног төхөөрөмжийг үйлдвэрлэлд нэвтрүүлж, хуурай болон шингэн төрлийн бүтээгдэхүүнүүдийг худалдаанд гаргах	35%	2019
		Ургамлын цай үйлдвэрлэлийн технологийг шинэчлэн, эрүүл мэндийн цайнаас гадна өдөр тутмын хэрэглэх байхуу цайтай өрсөлдөхүйц бүтээгдэхүүн бий болгох	35%	2020
7	"Эрүүл мэндийг дэмжсэн хүнсний манлай үйлдвэрлэгч" нэрээр дотоодын хэрэглэгчдэд хүлээн зөвшөөрөгдөнө.	Олон нийтэд чиглэсэн маркетингийн цогц хөтөлбөрүүдийг хэрэгжүүлэх	100%	2021
8	ISO 14001, ISO 22000 Олон улсын стандартуудыг үйл ажиллагаандаа нэвтрүүлж эхэлнэ.	ISO 22000 Олон улсын стандартыг үйл ажиллагаандаа нэвтрүүлэх	50%	2020 - 2022
		ISO 14001 Олон улсын стандартыг үйл ажиллагаандаа нэвтрүүлэх	50%	2020 – 2022
9	Нийт бүтээгдэхүүний 25-с доошгүй хувийн нэр төрөлд органик хүнсний шошго авсан байна	Нийт бүтээгдэхүүний 10 хувь нь органик хүнсний шошго авсан байх	60%	2021
		Нийт бүтээгдэхүүний 25 хувь нь органик хүнсний шошго авсан байх	40%	2022

МОНГОС ХҮНС

 11 0013 20190002

 МОНГОЛЫН ХӨРӨНГИЙН БИРЖ
 MONGOLIAN STOCK EXCHANGE



Үнэт цаасны танилцуулга

Уг төлөвлөгөөний хүрээнд ирээдүйн үйл ажиллагааны голлох үзүүлэлтүүд дараах байдалтай байхаар төлөвлөгдсөн. Үүнд:

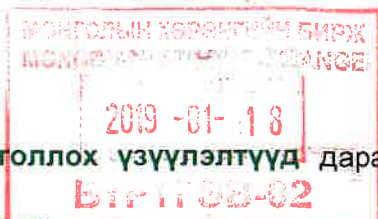

Хүснэгт 35. Үйл ажиллагааны голлох үзүүлэлт

Үзүүлэлт	2017	2018F	2019F	2020F	2021F	2022F
Ажилтны тоо	103	154	172	201	207	217
Борлуулалтын цэгийн тоо	2,303	2,400	3,353	4,395	6,127	8,249
Эм ханган нийлүүлэх бөөний төв болон эмийн сан	21	323	559	559	559	559
Монос группийн сүлжээ эмийн сан	74	84	109	139	169	184
Супермаркет	110	110	145	145	145	145
Жижиглэнгийн дэлгүүр	2,075	1,858	2,500	3,500	4,600	5,800
Орон нутгийн борлуулалт	18	18	21	21	21	21
Байгууллагын борлуулалт	5	2	5	10	25	30
Экспорт	0	2	4	6	8	10
Зочид буудал, ресторан, кафе	0	3	10	15	600	1,500
<i>Нэр төрлийн тоо, цехээр</i>	<i>82</i>	<i>82</i>	<i>118</i>	<i>134</i>	<i>139</i>	<i>141</i>
Одоогийн бүтээгдэхүүн						
Үрэл	19	19	23	25	25	25
Цай	20	20	20	25	25	25
Ус, ундаа	17	17	25	30	30	30
Эрүүл мэндийн бэлдмэл	26	26	30	32	32	32
Шинээр нэвтрүүлэх бүтээгдэхүүн						
Хар сармистай бүтээгдэхүүн	-	-	1	1	3	3
Хөлдөөн хатаасан жимс	-	-	3	3	3	3
Жэлли витамин	-	-	-	-	1	3
Экос зөөлөн ус	-	-	3	3	3	3
Төслийн хүрээнд шинээр нэвтрүүлэх бүтээгдэхүүн						
Эко шингэн цай	-	-	5	5	5	5
Vita C	-	-	3	3	3	3
Afrovida	-	-	1	1	1	1
Vitamix	-	-	4	6	8	8



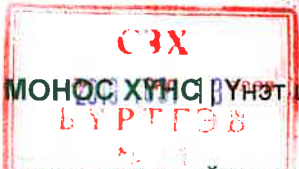

МОНГОС ХҮНС Үнэт цаасны танилцуулга

БҮРТГЭВ

МАРКЕТИНГИЙН ТӨЛӨВЛӨГӨӨ

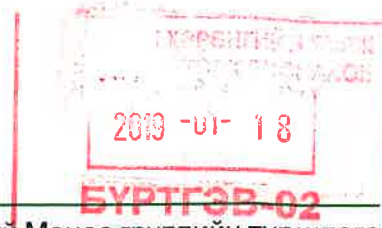

Эрүүлийг хамгаалахын салбарт 28 жилийн туршид манлайлж буй Моноос группийн туршлага дээр тулгуурлан үүсгэн байгуулагдсан үнэт цаас гаргагчийн баримталдаг маркетингийн гол үзэл баримтлал нь өнөөгийн нийгэмд тулгамдаж буй хүрээлэн буй орчны бохирдол, эрүүл мэндэд сөрөг нөлөөтэй хоол хүнсний хэрэглээнээс үүдэлтэй өвчлөл, түүнээс урьдчилан сэргийлэх зорилго бүхий нийгэм төвт үзэл баримтлал юм.

Дэлхийн эрүүл мэндийн байгууллагаас 2017 онд гаргасан эрүүл мэндийн боловсролын судалгаагаар Монгол улс 191 орноос 145-р байранд орсон нь иргэдийн эрүүл мэндийн боловсрол муу байгааг илтгэж байна. Энэ нь цаашилбал монгол хүний эрүүл мэнд төдийгүй нийгэм, эдийн засагт ихээхэн сөрөг нөлөө үзүүлж байна. Тэгвэл үнэт цаас гаргагч нь нийгмийн хариуцлагаа ухамсарлан, байгалийн цэвэр түүхий эд ашиглан дэвшилтэт техник технологиор эрүүл мэндийг дэмжсэн хүнс болон хүнсний нэмэлт бүтээгдэхүүнийг үйлдвэрлэн гарган, өдөр тутмын хүнсээр дамжуулан хэрэглэгчдийг эрүүл амьдралын хэв маягт хэвшүүлэхээр зорьж байна. Энэ зорилгын хүрээнд шууд болон шууд бус замаар мэдээлэл түгээх, эрүүл мэндийн боловсрол олгох, хүнс болон хүнсний нэмэлт бүтээгдэхүүний хэрэглээний соёлд сургах ажлуудыг шат дараатайгаар авч хэрэгжүүлж байна.

Олон улсад аль хэдийн хэвшил болоод байгаа эрүүл мэндэд тустай хүнсний бүтээгдэхүүнийг сонгон хэрэглэх чиг хандлага манай улсад хурдтай дэлгэрч эхлээд байна. Засгийн газраас энэ чиглэлд анхаарч “Органик хүнсний тухай хууль”, “Баяжуулсан хүнсний хууль” зэрэг эрх зүйн зохицуулалтуудыг авч хэрэгжүүлж эхлээд байна. Үүнийг улам батжуулахын тулд үнэт цаас гаргагч нь цаашид мэргэжлийн эмч, эрүүл мэндийн зөвлөхүүдээр дамжуулан мэдлэг мэдээллийг хэрэглэгчдэд хүртээмжтэй түгээж, нийгэмд тулгамдсан асуудалд гар бие оролцож, нийгмийн маркетинг хэрэгжүүлнэ.

Хүний анхдагч хэрэгцээ болох хүнсээр дамжуулан хэрэгцээт эрдэс бодисыг нөхөх зорилго бүхий эрүүл баталгаатай бидний бүтээгдэхүүн нь нийгэм/хүн төвт маркетингийн хамгийн гол арга хэрэгсэл юм.



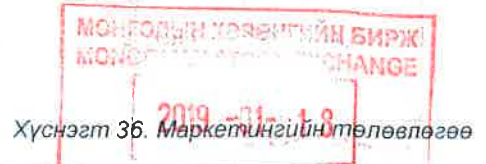
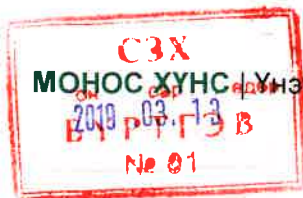

Үндсэн зорилго:

Эрүүл мэндийг дэмжсэн органик хүнсний бүтээгдэхүүнийг өдөр тутмын хэрэглээнд хэвшүүлэх

Амжилтын зорилтууд:

1. Эрүүл мэнддээ анхаарал хандуулдаг хэрэглэгчдийн өдөр тутмын хэрэгцээг хангана.
2. Бүтээгдэхүүний ялгарлыг хэрэглэгчдэд хоногшуулж ашиг тусыг ойлгуулна.
3. "Эрүүл мэндийг дэмжсэн хүнсний манлай үйлдвэрлэгч" нэрээр дотоодын хэрэглэгчдэд хүлээн зөвшөөрөгдөнө.

Зорилт тус бүрийн 3 түлхүүр үзүүлэлтүүд

1. Эрүүл мэнддээ анхаарал хандуулдаг хэрэглэгчдийн өдөр тутмын хэрэгцээг хангана.

2. Бүтээгдэхүүний ялгарлыг хэрэглэгчдэд хоногшуулж ашиг тусыг ойлгуулна.

3. "Эрүүл мэндийг дэмжсэн хүнсний манлай үйлдвэрлэгч" нэрээр дотоодын хэрэглэгчдэд хүлээн зөвшөөрөгдөнө.

- Эрүүл мэндийн ус, ундааны үйлдвэрлэлэлийн төслийн хүрээнд хэрэглэгчдийн өдөр тутмын хэрэгцээнд 30 нэр төрлийн шинэ бүтээгдэхүүн үйлдвэрлэн гаргана.

- Нийгэмд хүлээн зөвшөөрөгдсөн эрүүл мэнд, зөв зохистой хоололтын мэргэжилтнүүдээр дамжуулан өөрсдийн бүтээгдэхүүний онцлог, үр дүнгийн талаар боловсрол олгоно.

- Өргөн хэрэглээний бүтээгдэхүүн борлуулах 10,000 цэгт хүрч ажиллана.

- Биологийн идэвх нь өндөр органик түүхий эдүүдийг ашиглан хэрэглэхэд хялбар, амт чанар тааламжтай эрүүл аюулгүй бүтээгдэхүүнийг олон улсын стандартад нийцүүлэн үйлдвэрлэнэ. /барагшун, чага мөөг, хар сармис/

- ЭСХ-ийн эрдэмтэн докторуудтай хамтран шаардлагатай судалгаа, туршилтуудыг явуулж үр дүнг олон нийтэд нээлттэй хүргэнэ.

- Эрүүл мэндийн хүнсний талаарх мэдээллийн найдвартай эх сурвалж болж, хэрэглэгчдээ үнэн зөв мэдээллийг түгээж, эрүүл мэндийн боловсрол олгоно.

- Олон улсад трэнд болоод буй эрдэс, витамин нөхөх үйлчлэлтэй шингэн хүнсний шинэ хэрэглээг хэрэглэгчдэд дадал болгоно.

- Хэрэглэгчдийн хүлээлтээс дээгүүр чанарыг мэдрүүлэхийн тулд түгээх амлалтаа оновчтой тодорхойлно.

- Монгол хүний оюун санаа шингэсэн үндэсний, эрүүл мэндийг дэмжигч хүнсний брэндийг болгон олон улсын зах зээлд нэвтрэн орно.

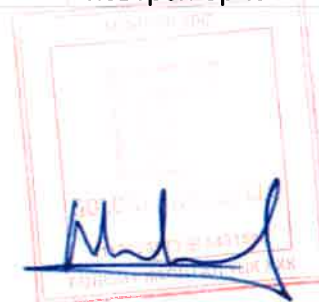

Үнэт цаас гаргагч нь 2018 оны 06-р сарын 30-ны байдлаар 6 брэндийн 82 нэр төрлийн бүтээгдэхүүн үйлдвэрлэн хэрэглэгчдийн гарт хүргэж байна. 2019 оноос эхлэн ус ундааны үйлдвэрлэл өргөжихийн хэрээр шинэ бүтээгдэхүүнүүд худалдаанд гарч эхэлнэ. Үүнтэй холбогдуулан **2019 оны хувьд бүтээгдэхүүний борлуулалт 52 хувиар өсч, 15 тэрбум төгрөгийн борлуулалт хийхээр төлөвлөөд** байна. 2018 оны байдлаар нийт борлуулалтын орлогын 33 хувийг шингэн хүнсний борлуулалтаас олж байгаа бол **төсөл хэрэгжсэнээр 2022 он гэхэд 53 хувьд хүрэх төлөвтэй** байна.

Ус, ундааны үйлдвэрлэлийн төслийн хүрээнд vita C, afrovida, vitamix брэндийн шинэ бүтээгдэхүүнүүдийг зах зээлд нэвтрүүлж, одоогийн үйлдвэрлэл дээр хар сармис, өтгөн барагшун гэх мэт шинэ төрлүүдийг нэмж гаргахаар төлөвлөсөн. Бүтээгдэхүүн тус бүрийн борлуулалтын задаргааг харвал дараах байдалтай байна. Үүнд:

Хүснэгт 37. Борлуулалтын төлөвлөгөө, сая төгрөгөөр

Бүтээгдэхүүний нэр	2017	2018F	2019F	2020F	2021F	2022F
Энхжин	764	1,232	1,464	2,216	2,873	3,658
Берривит	2,336	3,381	3,915	4,592	5,927	7,671
Эко цай	926	1,647	1,963	2,353	3,038	3,931
Цэнэг	1,227	2,202	2,583	3,054	3,943	5,102
Хаан жимс	567	768	890	1,068	1,378	1,784
Экос ус	109	256	955	1,562	3,213	4,241
Vita C	-	-	1,091	2,182	3,600	4,950
Afrovida, Vitamix	-	-	734	1,109	1,567	2,188
Эко цай /ice tea/	-	-	468	900	939	1,239
Хар сармис	-	51	528	759	1,162	1,278
Барагшун /өтгөн/	-	315	424	616	678	766
Хөлдөөн хатаасан жимс	-	-	-	250	275	454
Желли витамин	-	-	-	-	-	600
Нийт	5,929	9,851	15,014	20,661	28,592	37,863
Өсөлт		67%	52%	38%	38%	32%

Бүтээгдэхүүн борлуулалтын хэмжээг нэмэгдүүлэхэд борлуулалтын цэгийн бүтэц, хэмжээ нь шууд нөлөөтэй. Одоогийн байдлаар үнэт цаас гаргагч нь нийт 2,400 борлуулалтын цэгт өөрийн бүтээгдэхүүнийг хүргээд байна. 2017 оны байдлаар үнэт цаас гаргагч нь нийт 2,303 борлуулалтын цэгт өөрсдийн бүтээгдэхүүнийг хүргэснээс жижиглэнгийн дэлгүүр 90 хувь, супермаркет 5 хувь, Монос группийн сүлжээ эмийн сан 3 хувийг тус тус эзэлж байсан. 2022 оны байдлаар үнэт цаас гаргагч нь борлуулалтын цэгийн тоог 8,249 болж 3.6 дахин өргөжүүлэхээр төлөвлөсөн ба үүний 70 хувийг жижиглэнгийн дэлгүүр, 18 хувийг ресторан, кафе, 7 хувийг эм ханган нийлүүлэх бөөний төв болон эмийн сан байхаар байна.

График 44. Борлуулалтын цэгийн бүтэц

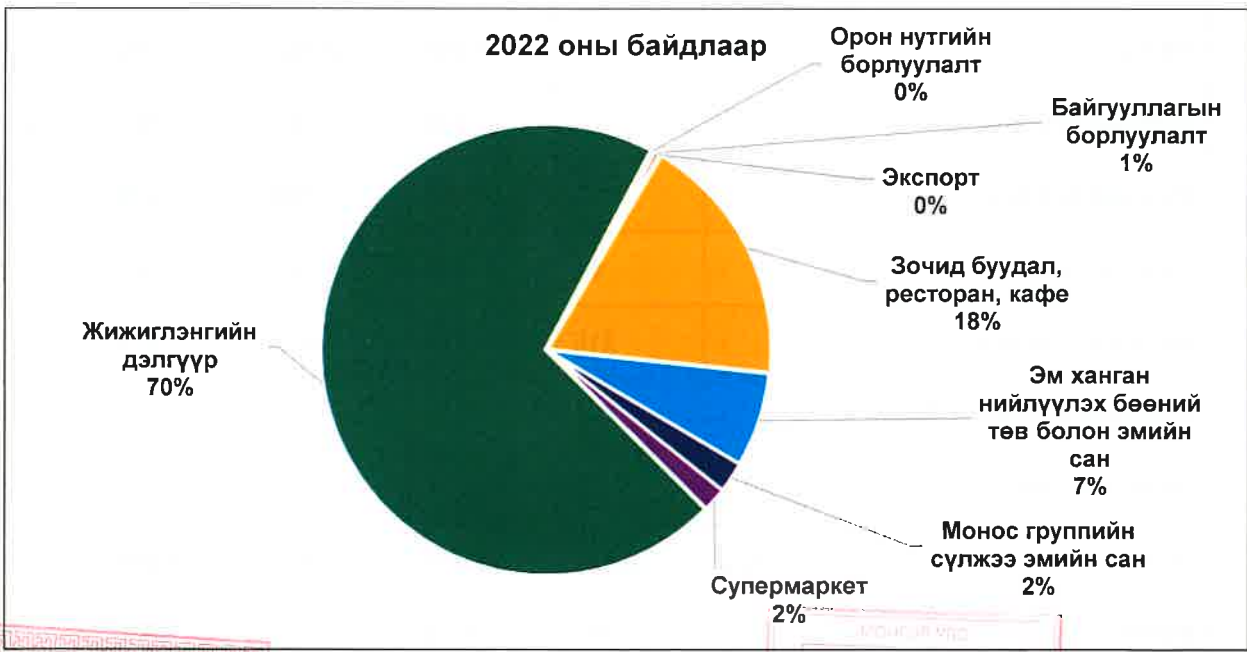
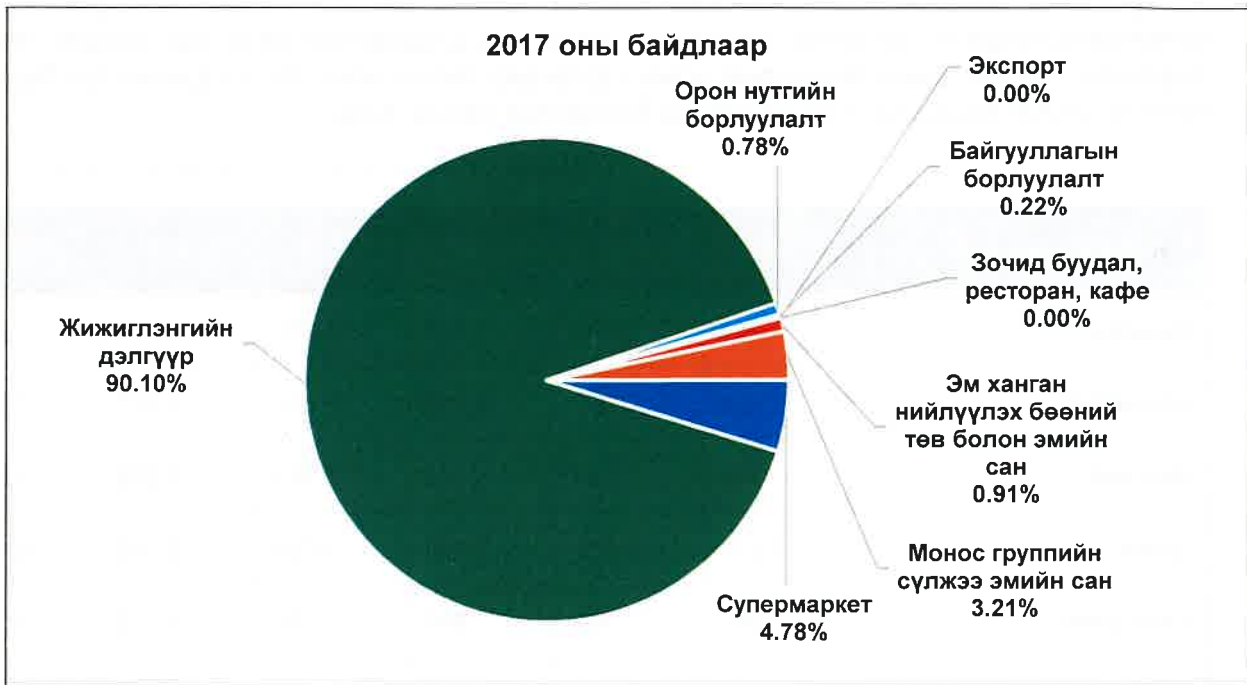

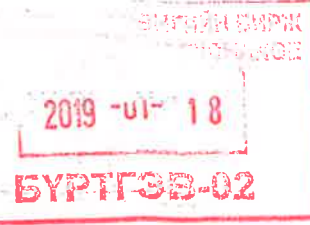

Хүснэгт 38. Санхүүгийн голлох үзүүлэлтүүд

Үзүүлэлт	2017	2018F	2019F	2020F	2021F	2022F
Борлуулалтын орлого /сая төгрөгөөр/	5,939	9,851	15,014	20,661	28,592	37,863
Борлуулалтын орлогын өсөлт		66%	52%	38%	38%	32%
Нийт ашиг /сая төгрөгөөр/	2,802	4,515	7,207	10,331	14,868	20,446
Нийт ашгийн өсөлт	-	61%	60%	43%	44%	38%
Цэвэр ашиг /сая төгрөгөөр/	555	1,573	1,954	3,882	6,879	10,522
Нийт ашгийн түвшин	47%	46%	48%	50%	52%	54%
Цэвэр ашгийн түвшин	9%	16%	13%	19%	24%	28%

Үнэт цаас гаргагч нь 2018 онд экспортын борлуулалтыг амжилттай хэрэгжүүлсэн. Одоогийн байдлаар үнэт цаас гаргагч нь Япон улсын Покет март сүлжээ дэлгүүрт эко уусдаг цай, БНХАУ-ын ӨМӨЗО-ны Тамгат сүлжээ дэлгүүрт бүх бүтээгдэхүүнийг нийлүүлээд байна. БНХАУ-ын ӨМӨЗО-ны Монгол хот дэлгүүртэй 1.8 тэрбум төгрөгийн хамтран ажиллах гэрээ байгуулж чадсан нь **экспортын борлуулалтын өсөлт нь 2018 оны төлөвлөгөөт борлуулалтын хэмжээг өмнөх оны мөн үеэс 66 хувиар өсөхөд нөлөөлж байна.** Цаашид БНХАУ болон Япон улсын дэлгүүрүүдтэй байгуулсан хамтран ажиллах гэрээний дагуу экспортын бүтээгдэхүүнийг нийлүүлснээр **үнэт цаас гаргагч нь экспортын борлуулалтыг нийт борлуулалтын орлогын 20 хувьд хүргэнэ гэсэн зорилтоо амжилттай биелүүлэхээр байна.**

Ус, ундааны үйлдвэрлэлийн төсөл 2018 оноос эхлэн хэрэгжиж, 2019 оноос төслийн хүрээнд гарах бүтээгдэхүүнүүд зах зээлд нэвтэрснээр борлуулалтын орлого **52 хувиар өснө хэмээн үзэж байна.** Үнэт цаас гаргагч нь одоогийн байдлаар нийт боломжит 10,000 борлуулалтын цэгийн 2,400 цэгт л хүрэн ажиллаж байна. 2019 онд үйлдвэрлэлийн хүчин чадал өсөхтэй уялдуулан борлуулалтын цэгийн тоог 38 хувиар нэмэгдүүлж, 3,353 цэгт хүргэхээр төлөвлөсөн. Энэхүү борлуулалтын хэвтээ өсөлт л гэхэд борлуулалтын орлогыг 40 хувиар өсгөхөөр байна.

Борлуулалтын хэвтээ өсөлтийг цаашид хэвээр хадгалахын тулд борлуулалтын багийн ажилтнуудыг нэмэгдүүлэх шаардлагатай. Иймд үнэт цаас гаргагч нь 2018 оноос түгээлт болон худалдааны төлөөлөгчдийн тоог шат дараатайгаар нэмэгдүүлнэ.

Ус, ундааны үйлдвэрлэлийн төсөл 2018 онд хэрэгжиж эхэлснээр эхний жилүүдэд үйлдвэрлэлийн зардлууд өндөр дүнтэй гарах боловч, **цаашид үйлдвэрлэлийн хэмжээг шат дараатай нэмэгдүүлснээр тогтмол зардал бууран, цэвэр ашгийн түвшин 2022 он гэхэд 28 хувь хүрэхээр байна.** Үнэт цаас гаргагч нь цэвэр ашгийн түвшинг дунджаар 20 хувьд байлгах зорилт тавин ажиллаж байна.

Үнэт цаас гаргагч нь “Итгэлт Эстимэйт” ХХК-тай байгуулсан гэрээний дагуу гүйцэтгүүлсэн бизнесийн үнэлгээний тайлангийн **“гутранги төсөөлөл бүхий”** хувилбарт тулгуурлан дээр дурдсан санхүүгийн үзүүлэлтүүдийн таамаглалыг боловсруулсан. Уг таамаглалын дэлгэрэнгүй хувилбар буюу санхүү байдлын тайлан, орлогын тайлан, мөнгөн урсгалын тайланг үзвэл дараах байдалтай байна. Үүнд:



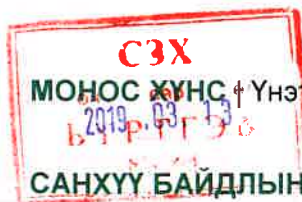

МОНОС ХҮНС Үнэт цаасны танилцуулга

САНХҮҮ БАЙДЛЫН ТАЙЛАНГИЙН ТӨСӨӨЛӨЛ

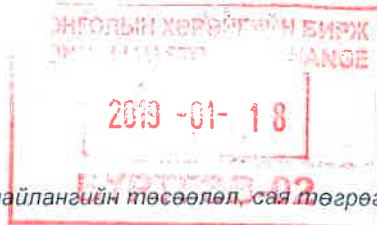

Хүснэгт 39. Санхүү байдлын тайлангийн төсөөлөл, сая төгрөгөөр

САНХҮҮ БАЙДЛЫН ТАЙЛАН	2016	2017	2018F	2019F	2020F	2021F	2022F
Мөнгө, түүнтэй адилтгах хөрөнгө	10	19	8,364	1,200	2,795	5,541	11,248
Дансны авлага	862	1,027	1,862	2,390	3,000	3,793	4,720
Бараа материал	1,001	1,518	2,644	5,153	5,435	7,630	9,372
Урьдчилж төлсөн зардал/тооцоо	264	206	438	438	438	438	438
Эргэлтийн хөрөнгийн дүн	2,137	2,769	13,308	9,180	11,668	17,402	25,779
Үндсэн хөрөнгө	2,045	2,251	6,151	11,258	11,205	10,329	9,559
Биет бус хөрөнгө	4	2	3,834	3,665	3,295	2,776	2,257
Биологийн хөрөнгө	22	22	-	-	-	-	-
Хойшлогдсон татварын хөрөнгө	-	0	3	3	3	3	3
Бусад эргэлтийн бус хөрөнгө	2,024	2,219	1,820	1,336	1,126	915	705
Эргэлтийн бус хөрөнгийн дүн	4,095	4,494	11,808	16,262	15,629	14,023	12,524
НИЙТ ХӨРӨНГИЙН ДҮН	6,232	7,264	25,116	25,442	27,298	31,426	38,303
Дансны өглөг	658	1,160	1,289	988	1,049	1,351	1,533
Татварын өр	-	-	387	387	387	387	0
НДШ - ийн өглөг	-	-	40	40	40	40	40
Богино хугацаат зээл	110	100	113	113	113	113	113
Хүүний өглөг	322	626	831	831	831	831	831
Ногдол ашгийн өглөг			216	977	1,941	3,440	7,892
Урьдчилж орсон орлого	30	1	30	30	30	30	30
Бусад богино хугацаат өр төлбөр	691	399	189	189	189	189	189
Богино хугацаат өр төлбөрийн дүн	1,810	2,285	3,093	3,554	4,580	6,380	10,627
Урт хугацаат зээл	3,337	3,334	3,334	2,223	1,111	-	-
Урт хугацаат өр төлбөрийн дүн	3,337	3,334	3,334	2,223	1,111	-	-
Өр төлбөрийн нийт дүн	5,147	5,620	6,428	5,777	5,691	6,380	10,627
хувийн	1,234	1,234	1,623	1,623	1,623	1,623	1,623
хувьцаат	-	-	8,586	8,586	8,586	8,586	8,586
Хөрөнгийн дахин үнэлгээний нэмэгдэл	-	-	6,985	6,985	6,985	6,985	6,985
Хуримтлагдсан ашиг	(148)	410	197	1,494	2,472	4,413	7,852
Тайлант үеийн ашиг	-	-	1,297	977	1,941	3,440	2,631
Эздийн өмчийн дүн	1,085	1,644	18,688	19,666	21,607	25,046	27,677
ӨР ТӨЛБӨР БА ЭЗДИЙН ӨМЧИЙН ДҮН	6,232	7,264	25,116	25,442	27,298	31,426	38,303

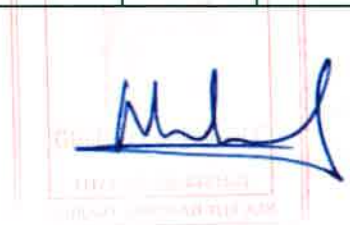

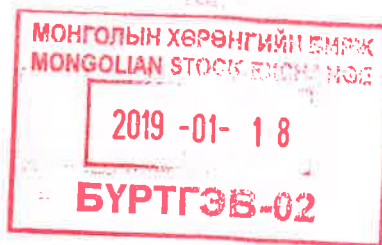

ОРЛОГО ҮР ДҮНГИЙН ТАЙЛАН

Хүснэгт 40. Орлогын тайлангийн төсөөлөл, сая төгрөгөөр

Үзүүлэлт	2016	2017	2018F	2019F	2020F	2021F	2022F
Борлуулалтын орлого	3,779	5,939	9,851	15,014	20,661	28,592	37,863
Борлуулалтын өсөлт	50%	57%	66%	52%	38%	38%	32%
ББӨ	2,120	3,137	5,335	7,807	10,331	13,724	17,417
НИЙТ АШИГ	1,659	2,802	4,515	7,207	10,331	14,868	20,446
Нийт ашгийн хувь	44%	47%	46%	48%	50%	52%	54%
Нийт үйл ажиллагааны зардал	1,464	1,833	2,549	4,629	5,508	6,209	7,017
Нийт үйл ажиллагааны бус орлого/(зардал)	(54)	(184)	(37)	-	-	-	-
Нийт санхүүгийн үйл ажиллагааны зардал	187	142	250	407	247	87	-
Татвар төлөхийн өмнөх ашиг/алдагдал	(47)	643	1,681	2,172	4,576	8,572	13,429
Орлогын албан татвар	(3)	(88)	(107)	(217)	694	1,693	2,907
Татварын дараах ашиг/алдагдал	(49)	555	1,573	1,954	3,882	6,879	10,522
Цэвэр ашгийн хувь	-1%	9%	16%	13%	19%	24%	28%

МӨНГӨН УРСГАЛЫН ТАЙЛАН

Хүснэгт 41. Мөнгөн урсгалын тайлангийн төсөөлөл, сая төгрөгөөр

Мөнгөн гүйлгээний тайлан	2018F	2019F	2020F	2021F	2022F
Үндсэн үйл ажиллагааны мөнгөн орлого	9,410	14,486	20,051	27,799	36,936
Үндсэн үйл ажиллагааны мөнгөн зарлага	9,132	14,228	15,350	21,956	27,634
Үндсэн үйл ажиллагааны цэвэр мөнгөн гүйлгээ	278	258.48	4,701	5,844	9,302
Хөрөнгө оруулалтын үйл ажиллагааны мөнгөн орлого	2,006	-	-	-	-
Хөрөнгө оруулалтын үйл ажиллагааны мөнгөн зарлага	2,961	6,095	1,017	45	155
Хөрөнгө оруулалтын үйл ажиллагааны цэвэр мөнгөн гүйлгээ	(955)	(6,095)	(1,017)	(45)	(155)
Санхүүгийн үйл ажиллагааны мөнгөн орлого	11,698	-	-	-	-



Санхүүгийн үйл ажиллагааны мөнгөн зарлага

Санхүүгийн үйл ажиллагааны мөнгөн зарлага	2,676	1,327	2,089	2019.05.01 - 18	3,440
Санхүүгийн үйл ажиллагааны цэвэр мөнгөн гүйлгээ	9,021	(1,327)	(2,089)	БҮРТГЭВ-02	(3,440)
Бүх цэвэр мөнгөн гүйлгээ	8,345	(7,164)	1,595	2,746	5,708
Мөнгө, түүнтэй адилтгах хөрөнгийн эхний үлдэгдэл	19	8,364	1,200	2,795	5,541
Мөнгө, түүнтэй адилтгах хөрөнгийн эцсийн үлдэгдэл	8,364	1,200	2,795	5,541	11,248

3.5 ҮНЭТ ЦААСНЫ ЭРХ ЗҮЙН ОРЧИН

НОГДОЛ АШГИЙН БОДЛОГО

Үнэт цаас гаргагч нь “Ногдол ашгийн бодлого”-ын төслийг боловсруулсан ба дараах нөхцөлүүдийг тусгасан байна. Үүнд:

НЭГ. НИЙТЛЭГ ҮНДЭСЛЭЛ

- 1.1. Энэхүү Ногдол ашгийн бодлого (цаашид “Бодлого” гэх)-ын зорилго нь “Монос Хүнс” ХК (цаашид “Компани” гэх)-ийн аудитын байгууллагаар баталгаажсан санхүүгийн жилийн эцсийн тайланд тусгагдсан цэвэр ашгаас Компанийн хувьцаа эзэмшигчдийн эзэмшиж буй хувьцаа бүрд ногдох ашгийн хэмжээг тодорхойлох, Төлөөлөн удирдах зөвлөл (цаашид “ТУЗ” гэх)-өөс хувьцаа эзэмшигчдэд ногдол ашиг хуваарилах тухай шийдвэр гаргах, шийдвэрийг хувьцаа эзэмшигчдэд мэдээллэх, ногдол ашгийг олгох, тайлагнахтай холбогдон үүсэх харилцааг зохицуулахад оршино.
- 1.2. Бодлого нь Компанийн тухай хууль, Үнэт цаасны зах зээлийн тухай хууль, Компанийн засаглалын кодекс, эдгээртэй нийцүүлэн гаргасан хууль тогтоомжийн бусад акт, Компанийн дүрмийн холбогдох хэсгээс бүрдэнэ.
- 1.3. Бодлого нь Компанийн ТУЗ-өөс баталснаар хүчин төгөлдөр үйлчлэх ба Компанийн ТУЗ, Гүйцэтгэх удирдлагаас баталсан дүрэм, журам, тогтоол шийдвэр, гэрээ хэлцэл энэхүү бодлоготой нийцсэн байна.
- 1.4. ТУЗ нь “Ногдол ашгийн бодлого”-ыг нийтийн хүртээл болгох үүрэгтэй ба ТУЗ-ийн нарийн бичгийн дарга сонирхсон бүх этгээдэд уг баримттай танилцах боломж олгохоос гадна компанийн сайтад байрлуулсан байна.

ХОЁР. НОГДОЛ АШИГ ХУВААРИЛАХ НӨХЦӨЛ

- 2.1. Компани нь хөрөнгө оруулагчдын оруулсан хөрөнгийг зүй зохистой захиран зарцуулж, жил бүрийн ногдол ашгийн хэмжээг тогтоон, зохистой түвшинд байлгах бодлого баримтлана.
- 2.2. Компанийн ТУЗ-өөс хувьцаа эзэмшигчдэд ногдол ашиг хуваарилахад дараах зарчмыг баримтлана. Үүнд:

2.2.1. Компанийн тухай хуулийн 47.1 дэх хэсэгт заасан нөхцөл бүрэн хангагдсан тохиолдолд ногдол ашиг хуваарилах асуудлыг хэлэлцэнэ.



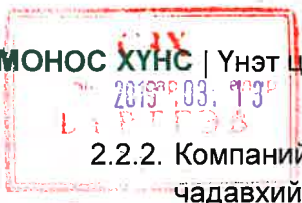

- 2.2.2. Компанийн санхүүгийн тогтвортой байдлыг хангах, ашигт ажиллагааны чадавхийг дээшлүүлэх шаардлагын үүднээс тодорхой хугацаанд ногдол ашиг хуваарилахгүй байх.
- 2.2.3. Компанийн санхүүгийн жилийн эцсийн тайланд тусгагдсан цэвэр ашгаас бизнес төлөвлөгөөнд тусгагдсан хөрөнгө оруулалт, тусгай зориулалтын санд хуваарилсан хөрөнгө, нийгмийн арга хэмжээнд төлөвлөгдсөн зардлыг хасаад үлдэх хэсгийг ногдол ашигт хуваарилах.
- 2.3. Ногдол ашиг хуваарилах хэлбэр, олгох хугацаа, журам нь хувьцаа эзэмшигчдэд аль болох тохиромжтой байх бөгөөд ногдол ашгийг хуваарилах хэлбэр, аргыг сонгохдоо аливаа хүндрэлгүйгээр, түргэн шуурхай хүлээн авах боломжийг харгалзана.

ГУРАВ. НОГДОЛ АШИГ ХУВААРИЛАХ ТУХАЙ ШИЙДВЭР

- 3.1. Компанийн ТУЗ-өөс санхүүгийн жил дууссанаас хойш 50 хоногийн дотор тухайн жилд ногдол ашиг хуваарилах эсэх талаарх шийдвэрийг гаргах бөгөөд ногдол ашиг хуваарилахгүй байхаар шийдвэрлэсэн бол энэ тухайгаа Хувьцаа эзэмшигчдийн хуралд танилцуулна.
- 3.2. Ногдол ашгийг бэлэн мөнгө болон эд хөрөнгийн, түүнчлэн компанийн болон бусад этгээдийн үнэт цаасны хэлбэрээр төлж болох бөгөөд энэ тухай шийдвэрийг Компанийн ТУЗ гаргана
- 3.3. Ногдол ашиг хуваарилсны дараа үлдэх Компанийн тухайн жилийн цэвэр ашгаас нийгэм, соёлын арга хэмжээнд зарцуулах санг ТУЗ-ийн шийдвэрээр байгуулж болох бөгөөд уг санг байгуулах, түүний хөрөнгийг зарцуулах журмын төслийг гүйцэтгэх захирал боловсруулж ТУЗ-ийн хурлаар батлуулж, мөрдөнө.

ДӨРӨВ. НОГДОЛ АШИГ ОЛГОХ АЖИЛЛАГАА

- 4.1. ТУЗ-өөс Компанийн хувьцаа эзэмшигчдийн бүртгэлийг үндэслэн ногдол ашиг авах эрхтэй хувьцаа эзэмшигчдийн нэрсийн жагсаалтыг гаргах бөгөөд тэдгээрт ногдол ашиг төлөх хэлбэр, олгох хугацаа, журмыг хувьцаа эзэмшигчдэд аль болох тохиромжтой байхаар шийдвэрлэнэ.
- 4.2. ТУЗ-ийн ногдол ашиг хуваарилах шийдвэрт дараах зүйлийг тусгана. Үүнд:
 - 4.2.1. Ногдол ашиг олгох тухай тусгайлсан журам;
 - 4.2.2. Тухайн төрлийн нэгж хувьцаанд оногдох ногдол ашгийн хэмжээ;
 - 4.2.3. Ногдол ашгийг олгож эхлэх, дуусах огноо;
 - 4.2.4. Олгох хэлбэр, арга зам (Компани өөрөө болон эрх бүхий зуучлагч байгууллагаар дамжуулах гэх мэт);
 - 4.2.5. Хувьцаа эзэмшигчдийн нэрсийн жагсаалт гаргах бүртгэх өдөр;
 - 4.2.6. Ногдол ашиг олгох ажлыг гүйцэтгэх албан тушаалтан;
 - 4.2.7. Бусад холбогдох асуудал.
- 4.3. Ногдол ашгийг олгох хэлбэр нь Бодлогын 3.2 дахь хэсэгт зааснаар ТУЗ-ийн шийдвэрийг үндэслэх бөгөөд мөнгөн хөрөнгө, зах зээлд идэвхитэй арилжаалагддаг үнэт цаасны хэлбэртэй байх нь зохимжтой.
- 4.4. Ногдол ашгийг ТУЗ-өөс тогтоосон хугацаа болон тодорхойлсон журмын дагуу төлөөгүй бол хувьцаа эзэмшигчийн нэхэмжлэлээр алданги төлөх бөгөөд үүнээс компанид учирсан хохирлыг Гүйцэтгэх удирдлага хариуцна.





Үнэт цаасны танилцуулга

ТАВ. ТАЙЛАГНАХ

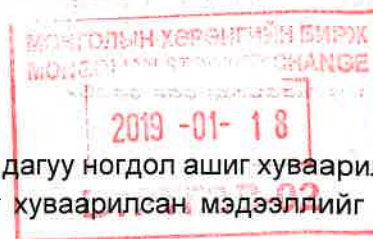

- 5.1. Компани Нягтлан бодох бүртгэлийн холбогдох журмын дагуу ногдол ашиг хуваарилсны дараагийн улирлын санхүүгийн тайланд ногдол ашиг хуваарилсан мэдээллийг үнэн зөвөөр тусгах үүрэгтэй.
- 5.2. Ногдол ашиг хуваарилсны дараа компанийн өөрийн хөрөнгө нь хуваарилсны өмнөх хэмжээнээс 25-аас дээш хувиар багассан тохиолдолд ногдол ашгийг шилжүүлснээс хойш ажлын 15 хоногийн дотор зээлдүүлэгчиддээ өөрийн хөрөнгийн үлдэгдлийн хэмжээг бичгээр мэдэгдэнэ.
- 5.3. Ногдол ашиг хуваарилах тухай ТУЗ-ийн шийдвэр гарсан үед төлбөл зохих ногдол ашгийн хэмжээг хувьцаа эзэмшигчдэд төлөх өр болгон нягтлан бодох бүртгэлд тусгах бөгөөд ногдол ашиг хуваарилж эхэлсэн улирлын эцэст ногдол ашгаа аваагүй байгаа хувьцаа эзэмшигч бүрийн нэрээр тусгайлан өглөгийн бүртгэл хөтлөнө.
- 5.4. "Ногдол ашгийн хуваарилтын тайлан"-г Компанийн тухай хуулийн 46 дугаар зүйлийн 46.14-т заасны дагуу ногдол ашиг хуваарилж дууссан өдрөөс хойш ажлын 15 өдрийн дотор гаргаж, тогтсон хугацаанд Санхүүгийн зохицуулах хороо болон Монголын Хөрөнгийн биржид хүргүүлэх бөгөөд хувьцаа эзэмшигчдийн жилийн ээлжит хуралд өмнөх жилийн ногдол ашиг хуваарилалтын тайланг танилцуулна.

ЗУРГАА. ХАРИУЦЛАГА

- 6.1. Ногдол ашиг хуваарилах үйл ажиллагаатай холбоотой хууль тогтоомж, дүрэм, журмыг зөрчсөн буруутай этгээдэд холбогдох хууль тогтоомжид заасан хариуцлага хүлээнэ.
- 6.2. Ногдол ашгийг тогтоосон хугацаанд хуваарилах ажлыг хариуцлагагүй зохион байгуулсан буюу хувьцаа эзэмшигчдийг хохироосон тохиолдолд Гүйцэтгэх удирдлагын урамшууллаас ТУЗ-ийн шийдвэрээр тодорхой хувь хэмжээгээр хасах, бусад буруутай этгээдэд эд хөрөнгийн хариуцлага хүлээлгэнэ.

ХУУЛЬ ЭРХ ЗҮЙН ОРЧИН

Үнэт цаас гарган санхүүжүүлэх үйл ажиллагаа нь дараах хууль тогтоомжийн холбогдох хэсгээр зохицуулагдана. Үүнд:

Компанийн тухай хууль

УИХ-аар 2011 оны 10 дугаар сарын 06-ны өдөр батлагдсан Компанийн тухай хуульд заасан дараах эрх, үүргийн хүрээнд Үнэт цаас гаргагчийн Хувьцаа эзэмшигчид нь хувьцаа эзэмшигчдийн хурал зарлан хуралдуулж, хувьцаа нэмж гаргах замаар хөрөнгө оруулалт татаж байгаа болно. Үүнд:

- Хувьцаа эзэмшигчдийн хувьцаа нэмж гаргах бүрэн эрх /Компанийн тухай хуулийн 62.1.3 дахь заалт/
- Энгийн хувьцаа эзэмшигчийн эрхийг хэрэгжүүлэх мэдэгдэл хүргүүлэх болон хурал зарлах журам /Компанийн тухай хуулийн 38.2, 62.1.3 дахь заалт/
- Нэмж гаргах хувьцааны бүртгэлийн эрх зүйн үндэслэл болон төлбөр төлөх журам /Компанийн тухай хуулийн 44 дүгээр зүйл/



МОНОС ХҮНС | Үнэт цаасны танилцуулга

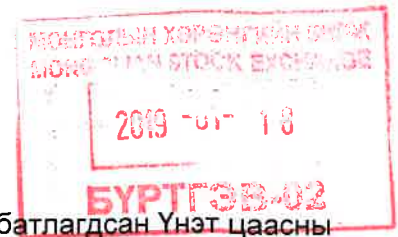
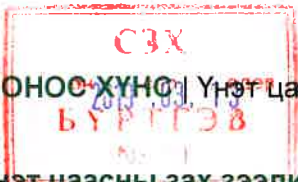

Үнэт цаасны зах зээлийн тухай хууль

Услын Их Хурал 2013 оны 05 дугаар сарын 24-ний өдөр шинэчлэн батлагдсан Үнэт цаасны зах зээлийн тухай хуулиар үнэт цаасны зах зээлд оролцогчдын үйл ажиллагааг зохицуулах, хяналт тавих, хөрөнгө оруулагчийн эрх ашгийг хамгаалахтай холбогдсон дараах харилцааг зохицуулдаг. Үүнд:

- Нийтэд санал болгон үнэт цаас гаргах ажиллагааны журам, заавар, дарааллыг Хороо батлах эрх зүйн үндэслэл
- Үнэт цаасыг нийтэд санал болгон гаргах, анхдагч зах зээлд худалдах, бүрдүүлэх бичиг баримт, үнэлгээ тайлан, тайлагнах үүрэг
- Үнэт цаасны танилцуулгын талаарх нарийвчилсан зохицуулалт
- Нийтэд санал болгох үнэт цаас гаргах ажиллагаан дахь андеррайтерийн оролцоо
- Үнэт цаас гаргагчийн удирдлагад тавигдах нөхцөл, шаардлагын Хороо тогтоох эрх зүйн үндэслэлийг заасан

Тус хуульд зааснаар Компанийн нийтэд санал болгон гаргах үнэт цаасыг Хороо бүртгэж, үнэт цаасны анхдагч зах зээлд санал болгох зөвшөөрлийг олгох бөгөөд үнэт цаасны анхдагч зах зээлийн арилжааг амжилттай болсон тухай шийдвэр гаргаж, нийтэд мэдээлсэнээс хойш үнэт цаасны анхдагч зах зээлийн хэлцлийг буцаахгүй.

Үнэт цаасны зах зээлийн тухай хуулийн 19 дүгээр зүйлийн 19.2-т Үнэт цаас гаргагч нь үнэт цаасны арилжаанаас төвлөрүүлсэн мөнгөн хөрөнгийг үнэт цаасны танилцуулгад зааснаас өөр зориулалтаар зарцуулахыг хуулиар хориглосон байдаг.

ХОЛБОГДОХ ЖУРМУУД

Үнэт цаас гаргагчийн үндсэн үйл ажиллагаа нь Санхүүгийн Зохицуулах Хорооноос баталсан дараах журмуудын холбогдох хэсгээр зохицуулагдана. Үүнд:

Үнэт цаасны бүртгэлийн журам

СЗХ-ны 2015 оны 11 дүгээр сарын 23-ны өдрийн 408 тоот тогтоолоор батлагдсан Үнэт цаасны бүртгэлийн журмаар нийтэд санал болгон шинээр болон нэмж гаргах үнэт цаасыг СЗХ-нд бүртгэх, үнэт цаасыг анхдагч зах зээлд байршуулах, худалдах, үнэт цаасны гүйлгээний тайланг СЗХ-нд ирүүлэх зэрэг үнэт цаас гаргагчийн үйл ажиллагаанд шууд хамааралтай харилцааг зохицуулдаг.

Үнэт цаас гаргагчийн мэдээллийн ил тод байдлын журам

СЗХ-ны 2015 оны 12 дугаар сарын 17-ны өдрийн 443 тоот тогтоолоор батлагдсан Үнэт цаас гаргагчийн мэдээллийн ил тод байдлын журмаар үнэт цаас гаргагчаас хувьцаа эзэмшигчдэд компанийн үйл ажиллагааны талаарх болон хөрөнгө оруулалтын шийдвэр гаргахад шаардлагатай мэдээллийг тогтмол хүргэх, нэгдсэн нэг мэдээллийн урсгалтай байх, түүнийг хэрэгжүүлэх, хяналт тавихтай холбогдсон харилцааг зохицуулдаг.

Хувьцаат компанийн ногдол ашиг хуваарилалтад хяналт тавих тухай журам

СЗХ-ны 2003 оны 9 дүгээр сарын 18-ны өдрийн 65 тоот тогтоолоор батлагдсан Хувьцаат компанийн ногдол ашиг хуваарилалтад хяналт тавих тухай журмаар үнэт цаас гаргагч буюу



СЭХ
МОНОС ХҮНС | Үнэт цаасны танилцуулга

2019.03.11

хувьцаат компанийн ногдол ашиг хуваарилах үйл ажиллагааг зохицуулдаг. Үнэт цаас гаргагчийн үндсэн үйл ажиллагаа нь МХБ-с баталсан дараах журам, заавруудын холбогдох хэсгээр зохицуулагдана.



Бүртгэлийн журам

МХБ ТӨХК-н бүртгэлийн журам нь 2018 оны 01 дугаар сарын 25-ны өдрийн 2018/01 тоот тогтоолоор батлагдсан бөгөөд тус журмаар биржийн бүртгэлийн ангилал, шалгуурыг тогтоох, нийтэд санал болгон, эсхүл хаалттай хүрээнд шинээр нэмж гаргах үнэт цаасыг биржийн бүртгэлд бүртгэх, түүнд өөрчлөлт оруулах, арилжааг түр зогсоох, бүртгэлээс хасах зэрэг биржийн бүртгэлийн үйл ажиллагаатай холбоотой харилцааг зохицуулахад оршино.

Үнэт цаасны зах зээлийн анхдагч арилжааны журам

МХБ-н Үнэт цаасны зах зээлийн анхдагч арилжааны журам нь 2009 оны 11-р сарын 20-ны өдрийн 02 тоот тогтоолоор батлагдсан бөгөөд тус журмаар МХБ-д бүртгэлтэй компанийн шинээр болон нэмж гаргаж буй хувьцааг анхдагч зах зээлд байршуулах, хувиарлах, арилжих үйл ажиллагааг зохицуулдаг.

Бүртгэлтэй компаниудаас цахим хэлбэрээр мэдээлэл ирүүлэх заавар

МХБ-ийн бүртгэлтэй Компаниудаас цахим хэлбэрээр мэдээлэл ирүүлэх заавар нь 2009 оны 01-р сарын 01-ний өдөр батлагдсан бөгөөд тус заавраар Биржид бүртгэлтэй компаниудаас хууль тогтоомж, гэрээгээр хүлээсэн үүргийн дагуу үнэт цаасны үнэ ханшид нөлөөлөх мэдээллийг ил тод болгох, компаниудаас ирүүлэх мэдээллийн төрөл, жагсаалтыг тогтоох, түүнийг компаниудаас цахим хэлбэрээр илгээх, хүлээн авах, хянах боловсруулах, хадгалах, олон нийтэд мэдээллийг хүргэхтэй холбоотой харилцааг зохицуулдаг.

Ногдол ашгийн бодлогын журам

Компанийн ногдол ашгийн журмын дагуу ногдол ашиг хуваарилах асуудлыг ТУЗ хэлэлцэн шийдвэрлэх ба тухайн санхүүгийн жилд ногдол ашиг хуваарилахгүй гэж шийдвэрлэсэн бол энэ тухайгаа хувь нийлүүлэгчдийн ээлжит хуралд тайлагнаж, ногдол ашиг хуваарилаж болохгүй байгаа үндэслэл, шалтгаан, хөрөнгө, санхүүгийн тооцоолол, цаашид ногдол ашиг хуваарилах талаар авч хэрэгжүүлэх арга хэмжээний төлөвлөгөөг танилцуулна. Тухайн жил тараасан ногдол ашгийн хэмжээ болон тараах журмыг хувьцаа эзэмшигчдийн хурлаар мэдэгдэн, компанийн веб хуудсаар дамжуулан нийтийн хүртээл болгохоос гадна ТУЗ-ийн нарийн бичгийн даргаар дамжуулан саадгүй танилцах боломжийг бүрдүүлэхийг уг журмаар зохицуулсан.

Мөн компани ногдол ашиг хуваарилах хэлбэр, олгох цаг хугацаа нь компанийн бүх хувьцаа эзэмшигчдэд аль болох тохиромжтой байхаар уг журамд заасан байна.



Үнэт цаасанд хөрөнгө оруулагч хувь хүн нь “Хувь хүний орлогын албан татварын тухай хууль”-ийн 13.1.3-т заасан орлого (ногдол ашгийн орлого)-ын нийт дүнгээс, 14.1.3-т заасан орлого (хувьцаа, үнэт цаас борлуулсны орлого)-оос худалдаж авсан үнийг хассан зөрүүгээс тус хуулийн 23.1-т заасан 10 хувийн хэмжээгээр татвар төлнө.

Үнэт цаасанд хөрөнгө оруулагч хуулийн этгээд буюу аж ахуйн нэгж нь “Аж ахуйн нэгжийн орлогын албан татварын тухай хууль”-ийн 16.3.1-т заасан “ногдол ашгийн орлого”-ын нийт дүнгээс, 16.8-д заасан “хувьцаа, үнэт цаас борлуулсны орлогоос худалдаж авсан үнийг хассан зөрүүгээс энэ хуулийн 17.1, 17.2.1-т заасан албан татвар төлнө.

3.6 ҮНЭТ ЦААСНЫ АНХДАГЧ ЗАХ ЗЭЭЛИЙН АРИЛЖАА

Үнэт цаасны анхдагч зах зээлийн арилжаа нь МХБ-ийн ТУЗ-ийн 2018 оны 01-р сарын 25-ны өдрийн 2018/01 дугаар тогтоолоор баталсан “Үнэт цаасны бүртгэлийн журам”, СЗХ-ны 2015 оны 11 дүгээр сарын 23-ны өдөр баталсан “Үнэт цаасны бүртгэлийн журам” болон МХБ-ийн ТУЗ-ийн 2012 оны 02-р сарын 10-ны өдрийн 02 тоот тогтоолоор баталсан “Арилжааны журам”-ын дагуу явагдана.

Үнэт цаас гаргагчийн 2018 оны 10-р сарын 19-ны өдрийн хувьцаа эзэмшигчдийн ээлжит бус хурлын MF10/201810 тоот тогтоолын дагуу нийтэд санал болгох хувьцааны үнийг 70 төгрөгөөр тогтоосон бөгөөд МХБ-н анхдагч зах зээлийн арилжааны тогтоосон үнийн аргыг ашиглан санал болгохоор шийдвэрлэсэн.

Үнэт цаас гаргагчийн 122,655,128 ширхэг энгийн хувьцааны худалдан авах захиалгыг МХБ болон СЗХ үнэт цаасыг бүртгэсэн өдрөөс хойш 28 хоногийн турш авах ба 2018 оны 12 сарын 18-ны өдөр арилжааг хаахаар төлөвлөж байна. Гэвч МХБ болон СЗХ-ны үнэт цаасыг бүртгэх зөвшөөрөл хэзээ гарахаас шалтгаалж дээрх өдөр өөрчлөгдөх магадлалтай юм.

Хүснэгт 42. Анхдагч зах зээлд байршуулах төлөвлөгөө

1. Бүртгүүлэх

МХБ, СЗХ-с үнэт цаасыг бүртгэх шийдвэр гарах

2. Roadshow/нийтэд мэдээллэх аян

Олон нийтэд үнэт цаас, үнэт цаас гаргагчийг танилцуулах

14 хоногийн дотор

3. Захиалга авах/ Book building

Олон нийтээс захиалга авах, захиалгын санг бүрдүүлэх

14 хоногийн дотор

4. Арилжаа

2018/12/18 өдөр үнэт цаасны нийлүүлэлт хийж анхдагч зах зээлийн арилжааг хаах

28 хоногийн дотор

5. Төлбөр тооцоо

Арилжааны журмын дагуу T+0 горимоор арилжааны төлбөр тооцоог гүйцэтгэх

1 хоногийн дотор



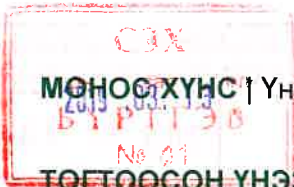

МОНГОС ХҮНС | Үнэт цаасны танилцуулга

ТОГТООСОН ҮНЭЭР САНАЛ БОЛГОХ АРИЛЖААНЫ АРГА

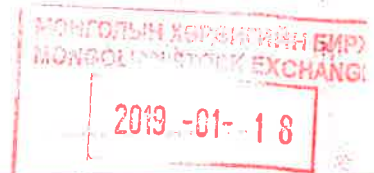

МХБ-ийн 2009 оны “Анхдагч зах зээлийн арилжааны журам”-д зааснаар тогтоосон үнээр санал болгон арилжих арга гэдэг нь үнэт цаас гаргагчийн зүгээс үнэт цаасыг тогтоосон тодорхой нэг үнээр олон нийтэд санал болгон арилжих үйл ажиллагааг хэлэх бөгөөд хөрөнгө оруулагчийн зүгээс тогтоосон үнээс өндөр үнээр худалдан авах захиалга өгч болон эсхүл үнэт цаас гаргагчийн зүгээс зөвхөн нэг үнээр санал болгох хоёр хувилбар байдаг.

Үнэт цаас гаргагчийн хувьд зөвхөн тогтоосон үнээр буюу нэг үнийн түвшинд арилжааг явуулах ба уг арилжааг явуулах үед худалдан авах захиалгын тоо ширхэг худалдах захиалгын тоо ширхгээс илүү гарсан тохиолдолд хувь тэнцүүлэх аргыг ашиглана. Хувь тэнцүүлэх аргаар хувиарлалт хийхэд захиалгын үнийн болон цаг хугацааны ахлах дараалал үйлчлэхгүй.

ҮНЭТ ЦААСЫГ ХЭН ХУДАЛДАН АВЧ БОЛОХ ВЭ?

- Монгол улсын болон гадаад улсын иргэн, хуулийн этгээд бүгд худалдан авах эрхтэй. Энэхүү танилцуулгад үнэт цаасыг худалдан авах эрхтэй бүх этгээдийг хөрөнгө оруулагч гэж ойлгоно.
- Үнэт цаасыг анхдагч зах зээлээс худалдан авахыг хүссэн хөрөнгө оруулагчид нь СЗХ-ны тусгай зөвшөөрөлтэй, үйл ажиллагаа нь хэвийн явагдаж буй үнэт цаасны компаниар зуучлуулан, ҮЦТХТ-д үнэт цаасны данс, үнэт цаасны төлбөр тооцоо гүйцэтгэгч банкинд төлбөр тооцооны дансаа нээлгэсэн байх шаардлагатай.
- Үнэт цаасны данс шинээр нээлгэж, шинээр хувьцаа худалдах авах хүсэлтэй хөрөнгө оруулагч нь дараах ажлуудыг гүйцэтгэсэн байх шаардлагатайг анхаарна уу.

Хүснэгт 43. Хувьцаа худалдан авах заавар

Гүйцэтгэх ажил	Тасалбар болох огноо
1. МХБ-д бүртгэлтэй ҮЦК-иудаас сонгож, үнэт цаасны данс нээлгэх	Анхдагч зах зээлийн арилжаа эхлэхээс ажлын 1 хоногийн өмнө
2. Өөрийн сонгон үйлчлүүлж буй ҮЦК-тай холбогдон, хувьцаа худалдан авах захиалга өгөх	Анхдагч зах зээлийн арилжаа эхлэхээс ажлын 1 хоногийн өмнө
3. Хувьцаа худалдан авах төлбөр буюу мөнгөн хөрөнгөө холбогдох шимтгэлийн хамтаар “АТТ” ХХК дахь өөрийн нэрийн дансруу шилжүүлэх	Анхдагч зах зээлийн арилжаа эхлэхээс ажлын 1 хоногийн өмнө



МӨНГӨН ХӨРӨНГӨ БАЙРШУУЛАХ

Шинээр хувьцаа худалдан авах хүсэлтэй хөрөнгө оруулагч нь өөрийн хүссэн банкаар дамжуулан АТТ дах өөрийн нэрийн дансандаа мөнгөө байршуулах боломжтой.

“ҮЦТХТ” ХХК болон “АТТ” ХХК нь хувьцааны мөнгөн төлбөр бүрэн байршсан хөрөнгө оруулагчдын дансны мэдээллийг МХБ рүү анхдагч зах зээлийн арилжаа эхлэхээс өмнө хүргүүлнэ. Андеррайтерийн компани нь МХБ-тэй хамтран тус хөрөнгө оруулагчдын захиалгыг нийлүүлэх ажиллагааг анхдагч зах зээлийн арилжаа хаасны дараа явуулан, холбогдох тайлан мэдээг СЗХ-нд хүргүүлнэ.

АРИЛЖААНЫ ШИМТГЭЛ

Үнэт цаас худалдан авагч нь гүйлгээний үнийн дүнгийн тодорхой хувиар тооцсон үйлчилгээний хөлс буюу шимтгэлийг өөрийн сонгосон болон захиалга өгсөн ҮЦК-д төлөх ба уг шимтгэлд МХБ, АТТ болон ҮЦК-ийн шимтгэлийн нийт дүн багтсан байна. МХБ-ийн гишүүн ҮЦК-уудын шимтгэл нь харилцан адилгүй болохыг анхаарна уу.

ҮНЭТ ЦААСЫГ ОЛОН НИЙТЭД АРИЛЖААЛАХ ЖУРАМ

Үнэт цаас гаргагчийн энэхүү танилцуулгын дагуу олон нийтэд санал болгож буй Үнэт цаасыг анхдагч зах зээл дээр арилжаалахад дараах журмыг мөрдлөг болгоно.

- СЗХ-ны үнэт цаасны зах зээл дээр мэргэжлийн үйл ажиллагаа явуулах эрх бүхий ҮЦК-р дамжин МХБ-д ирсэн дансандаа тухайн захиалгыг хангах бэлэн мөнгөний үлдэгдэл бүхий захиалгыг хүчин төгөлдөрт тооцно.
- Үнэт цаасны захиалгын хуваарилалтыг Андеррайтер зохион байгуулж, МХБ хяналт тавин ажиллана.
- Үнэт цаасны захиалгыг тогтоосон үнийн арга ашиглан хуваарилна.
- Хөрөнгө оруулагч 2 ба түүнээс дээш ҮЦК-р дамжуулан захиалга оруулах, захиалгыг хэд хэд хуваан байршуулсан тохиолдолд нийт захиалгыг нэгтгэж нийлбэр дүнгээр тооцно

ҮНЭТ ЦААСНЫ ХОЁРДОГЧ ЗАХ ЗЭЭЛИЙН АРИЛЖАА

Үнэт цаасыг анх удаа нийтэд санал болгох ажиллагаа амжилттай болсон тохиолдолд МХБ-ийн журмын дагуу СЗХ-ны зөвшөөрлөөр үнэт цаасны хоёрдогч зах зээлийн арилжааг эхлүүлнэ. Үнэт цаасны хоёрдогч зах зээлийн арилжаа эхэлснээр хувьцааг анхдагч зах зээл дээрээс худалдан авсан хөрөнгө оруулагчид хувьцаагаа бусдад худалдаалах эрх нээлттэй болно.

Голомт Капитал ҮЦК-р дамжуулан МХБ-ийн үнэт цаасны арилжаанд оролцоход дараах алхмуудыг авч хэрэгжүүлсэн байх шаардлагатай.

1. Голомт Капитал ҮЦК дээр өөрийн биеэр ирж үнэт цаасны данс, төлбөр тооцооны данс нээлгэнэ.





Үнэт цаасны танилцуулга

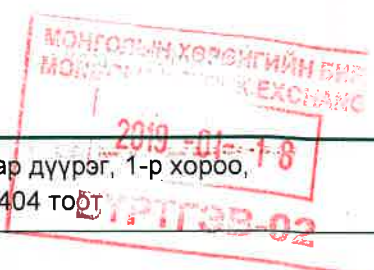

Хаяг:	Монгол Улс, Улаанбаатар хот, Сүхбаатар дүүрэг, 1-р хороо, Чингисийн өргөн чөлөө-24, Парк Плейс 404 тоот
Утас/Факс:	+976 70127530 +976 70121529
И-мэйл:	info@golomtcapital.com

2. Голомт банкн дах өөрийн төлбөр тооцооны дансанд арилжаанд оролцох мөнгөн хөрөнгийг байршуулна.
3. Үнэт цаасны захиалга буюу хэдэн ширхэг хувьцааг ямар ханшаар арилжих захиалгаа өөрийн брокерт утсаар, и-мэйлээр эсвэл өөрийн биеэр өгнө.
4. Брокер захиалга биелэгдсэн талаар эргэн мэдэгдэж, худалдан авалт/худалдааг баталгаажуулна.
5. Хэрвээ харилцагч үнэт цаасны данснаас мөнгөө татах хүсэлтэй бол Голомт Капитал ҮЦК дээр ирж, бэлэн мөнгө хүсэх өргөдөл бөглөн, мөнгөө авна.



**ДӨРӨВ. ҮНЭТ ЦААС ГАРГАХ ҮЙЛ АЖИЛЛАГААНД ОРОЛЦСОН
ЭТГЭЭДИЙН МЭДЭЭЛЭЛ БА ГАРГАСАН ДҮГНЭЛТ**

4.1 АНДЕРРАЙТЕР

“Голомт Капитал ҮЦК” ХХК нь 2012 онд “Голомт Банк” ХХК-ийн 100% хөрөнгө оруулалттайгаар түүний охин компани болон байгуулагдсан. Андеррайтер нь СЗХ-оос 2011 оны 11-р сарын 02-ны өдөр “Харилцагчийн нэрийн өмнөөс түүний даалгавраар гүйцэтгэх хөрөнгө оруулалтын бусад ажил, үйлчилгээ эрхлэх”, 2014 оны 03-р сарын 26-ны өдөр “Хөрөнгө оруулалтын зөвлөхийн үйл ажиллагаа эрхлэх” тусгай зөвшөөрөл, 2015 оны 03-р сарын 23-ны өдөр “Андеррайтерийн үйлчилгээ үзүүлэх” тусгай зөвшөөрлийг тус тус авч иргэд, аж ахуйн нэгжүүдэд хөрөнгө оруулалтын цогц үйлчилгээг үзүүлж байна.

Нэр	“Голомт Капитал ҮЦК” ХХК
Улсын бүртгэлийн дугаар	9011287134
Регистрийн дугаар	5481589
Хаяг	Монгол Улс, Улаанбаатар хот, Сүхбаатар дүүрэг, 1-р хороо, Чингисийн өргөн чөлөө-24, Парк Плейс 404 тоот
Утас	+976-70121530
Факс	+976-70121529
И-мэйл	info@golomtcapital.com
Вэб хуудас	www.golomtcapital.com

Андеррайтерийн хөрөнгийн зах зээлд гаргасан гол амжилтууд:

- Анхны Real-time онлайн арилжааны системийг нэвтрүүлсэн
- Анхны даатгагдсан бонд “Эрчим бонд”-г гаргасан
- Анхны ББСБ-ын даатгагдсан бонд “ММФ бонд”-г гаргасан
- Анхны ЗГҮЦ-ны хоёрдогч зах зээлийн арилжааг гүйцэтгэсэн
- Засгийн газрын олон улсын зах зээлд гаргасан “Мазаалай бонд”-д дотоод зөвлөхөөр ажилласан
- 2013 онд МХБ-ийн нийт арилжааны 49 хувийг гүйцэтгэсэн
- Жил бүр “Mongolian Investment Summit”- ийг зохион байгуулдаг
- 2017 онд хаалттай хүрээнд “ММФ бонд II” болон “Урбан бонд I, II”-г гаргасан
- 2017 онд “Сүү” ХК-ийн 6.0 тэрбум төгрөгийн бондыг амжилттай гарган түүхэн дээд амжилт тогтоосон
- 2018 онд хаалттай хүрээнд “NFC Bond”, “Urban Bond” бондыг гаргасан
- 2018 онд “Мандал даатгал” ХК-ийн 7.5 тэрбум төгрөгийн олон нийтийн санхүүжилтыг амжилттай босгосон



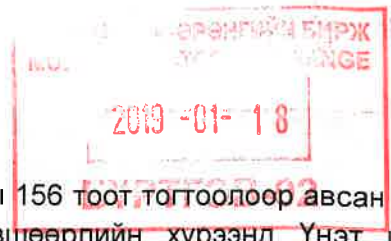
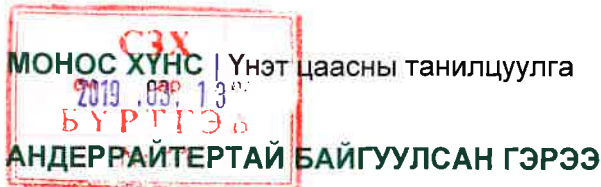

Андеррайтер нь 2015 оны 03-р сарын 23-ны өдөр СЗХ-ны 156 тоот тогтоолоор авсан 3/97 тоот “Андеррайтерийн үйлчилгээ үзүүлэх” тусгай зөвшөөрлийн хүрээнд Үнэт цаас гаргагчтай байгуулсан 2018 оны 07-р сарын 10-ны өдрийн 18/020 тоот “Андеррайтерийн үйлчилгээ үзүүлэх гэрээ”-ний дагуу олон нийтэд нээлттэй хүрээнд үнэт цаас гаргагчийн хувьцааг санал болгох үйл ажиллагаанд андеррайтерийн үүрэг гүйцэтгэж байгаа болно.

Тус гэрээнд Үнэт цаасны бүртгэлийн журмын дагуу хувьцаа гаргах төлөвлөгөөг боловсруулах, хувьцааны бүртгэлийн шалгуурыг хангахад зөвлөгөө өгөх, магадлан шинжилгээ хийх, компани болон түүний хэрэгжүүлж буй төслийн талаар холбогдох мэдээлэл, үнэт цаасны танилцуулга материалыг бэлтгэх, үнэт цаасны зах зээл дээр хувьцаа гаргахтай холбоотойгоор компани болон компанийн үнэт цаасыг олон нийтэд сурталчлах маркетингийн төлөвлөгөөг боловсруулах, шаардлагатай танилцуулгыг бэлтгэх, видео контент болон бусад олон нийтийн сурталчилгааны материал бэлтгэхэд зөвлөх, үүнд Андеррайтерийн толгой компанийг оролцуулж хамтран ажиллахаар харилцан тохиролцсонтой холбоотой талуудын хооронд үүсэх харилцааг зохицуулсан байна.



4.2 АНДЕРРАЙТЕРИЙН ДҮГНЭЛТ

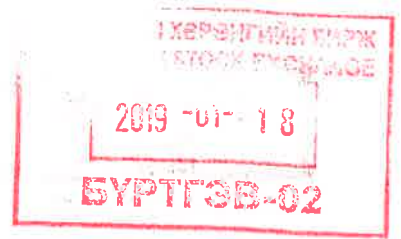

ХӨРӨНГӨ ОРУУЛАГЧДАД

ГОЛОМТ КАПИТАЛ ҮЦК ХХК

403, 404 тоот, 4 давхар, Парк плейс оффисын барилга
Чингисийн өргөн чөлөө-24 хаягт байрлах,
Сүхбаатар дүүрэг 1-р хороо
Улаанбаатар хот, Монгол улс

Утас: 70121530, 70121529
И-мэйл: info@golomtcapital.com

№ 2018.10.25 № 15/191

танай -ны № -т

“МОНОС ХҮНС” ХХК-ИЙН ОЛОН НИЙТЭД НЭЭЛТТЭЙ САНАЛ БОЛГОЖ БУЙ ХУВЬЦААНД
ӨГӨХ АНДЕРРАЙТЕРИЙН ДҮГНЭЛТ

“Голомт Капитал ҮЦК” (цаашид “Андеррайтер гэх) нь Санхүүгийн зохицуулах хорооноос 2015 оны 03-р сарын 23-ны өдөр олгосон “Андеррайтерийн үйлчилгээ үзүүлэх” тусгай зөвшөөрлийн хүрээнд “Монос Хүнс” ХХК (цаашид “Үнэт цаас гаргагч” гэх)-тэй 2018 оны 07-р сарын 10-ны өдрийн 18/020 тоот “Андеррайтерийн үйлчилгээ үзүүлэх гэрээ” (цаашид “Андеррайтерийн гэрээ” гэх)-г байгуулж, үнэт цаас гаргагчийн 122,655,128 ширхэг хувьцааг нэмж гарган, Монголын хөрөнгийн биржээр дамжуулан нэгж хувьцааны үнийг 70 төгрөгөөр олон нийтэд санал болгон, нийт 8,585,858,960 (найман тэрбум таван зуун наян таван сая найман зуун тавин найман мянга есөн зуун жаран) төгрөгийг татан төвлөрүүлж, олон нийтэд нээлттэй хувьцаат компани болох үйл ажиллагаанд андеррайтераар ажиллаж байна.

Үнэт цаас гаргагч нь энэхүү татан төвлөрүүлсэн хөрөнгийг эрүүл мэндийн ус, ундааны үйлдвэрлэлийн төслийн үйлдвэрийн барилга, тоног төхөөрөмж болон бусад шаардлагатай хөрөнгө оруулалтад зарцуулна. Тодруулбал, уг хөрөнгийн 24 хувийг үйлдвэр, агуулах, оффис, лабораторийн барилгад, 59 хувийг пэт савлагааны 2 төрлийн шугам, уутан савлагааны шугам, хуруу шилэн савлагааны шугам, усны шүүлт, найрлага, ургамал хандлагч, ариутгагч зэрэг бүрэн автомат үйлдвэрийн тоног төхөөрөмжид, 12 хувийг эргэлтийн хөрөнгөд, 6 хувийг шинэ технологид хөрөнгө оруулалт хийхэд зарцуулахаар төлөвлөөд байна. Уг төслийн хүрээнд Vita C эрүүл мэндийн ус, AfroVita, Vitamix биологийн идэвхт бүтээгдэхүүнүүдийг зах зээлд шинээр нэвтрүүлж, цэнэг эрүүл мэндийн бэлдмэл, экос усны борлуулалтын сувгийг нэмэгдүүлнэ.

Андеррайтер нь энэхүү үнэт цаас гаргагчийн хувьцааг арилжаалах үйл ажиллагааг Монгол улсын Компанийн тухай хууль, Үнэт цаасны зах зээлийн тухай хууль болон Монголын хөрөнгийн биржийн ТУЗ-ийн 2018 оны 01-р сарын 25-ны өдрийн 2018/01 дугаар тогтоолоор батлагдсан “Үнэт цаасны бүртгэлийн журам”, Санхүүгийн зохицуулах хорооны 2015 оны 11-р сарын 23-ны өдөр батлагдсан “Үнэт цаасны бүртгэлийн журам” болон бусад холбогдох хууль журмын дагуу гүйцэтгэж байгаа болно. Мөн андеррайтерийн үйлчилгээний төрлийг андеррайтерийн гэрээний дагуу Үнэт цаасны зах зээлийн тухай хуулийн 41.4.3 дугаар зүйлд заасан андеррайтерийн төрлөөр буюу “best effort” төрлөөр гүйцэтгэж байна.

Үнэт цаас гаргагчийн олон нийтэд нээлттэй худалдах үнэт цаасны бүртгэл болон арилжаа нь Үнэт цаасны зах зээлийн тухай хуулийн 10.6, 10.7, СЗХ-ны 2015 оны 11-р сарын 23-ны өдрийн 408 тоот тогтоолоор батлагдсан “Үнэт цаасны бүртгэлийн журам шинэчлэн батлах тухай” журмын 4.1, МХБ-ийн ТУЗ-ийн 2018 оны 01-р сарын 25-ны өдрийн 2018/01 тоот тогтоолоор батлагдсан “Үнэт цаасны бүртгэлийн журам”, МХБ-ийн 2015 оны 04-р сарын 30-ны өдрийн 2015/06 тоот тогтоолоор өөрчлөлт оруулсан МХБ-ийн ТУЗ-ийн 2012 оны 02-р сарын 10-ны өдрийн 02 тоот тогтоолоор батлагдсан “МХБ” ТӨХК-н “Арилжааны журмын” дагуу явагдана.

000210



СТХ
МОНОС ХҮНС | Үнэт цаасны танилцуулга

Андеррайтер нь тус гэрээний ажлын хүрээнд Монос Хүнс ХХК-ийн өнөөгийн байдал, үйл ажиллагаа эрхэлж буй салбарын өнөөгийн байдал болон эрх зүйн орчны талаарх судалгаа, санхүүгийн байдлын нарийвчилсан шинжилгээ, бизнес төлөвлөгөө, хөрөнгө оруулалтын төлөвлөгөөний шинжилгээ, татан төвлөрүүлэх хөрөнгийн зарцуулалт, үр ашгийн тооцоо, санхүүгийн төсөөлөл, эрсдэлийн хүчин зүйлсийн шинжилгээг холбогдох хууль, дүрэм журмын дагуу хөндлөнгийн аудитын, хуулийн, үнэлгээний байгууллагуудын дүгнэлтэд үндэслэн хийж гүйцэтгэн, энэхүү үнэт цаасны танилцуулгыг боловсруулан, дараах мэргэжлийн дүгнэлтийг танилцуулж байна.

Андеррайтерийн дүгнэлтийг дараах байдлаар тодорхойллоо. Үүнд:

- Үнэт цаас гаргагчийн тухай
- Үнэт цаас гаргагчийн үйл ажиллагаа явуулж буй зах зээлийн өнөөгийн байдал
- Үнэт цаас гаргагчийн санхүүгийн байдлын шинжилгээ
- Татан төвлөрүүлсэн хөрөнгийн зарцуулалт
- Эрсдэлийн удирдлага
- Анхдагч зах зээлд байршуулах төлөвлөгөө
- Нэгдсэн дүгнэлт

Үнэт цаас гаргагчийн тухай

Үнэт цаас гаргагч нь Монгол улсын эмийн салбарт манлайлагч Монос Группийн отгон компаниудын нэг юм. Уг компани нь 2011 оноос эхлэн Монос Фарм эмийн үйлдвэрийн харьяанд хүнсний цехийн хэмжээнд үйл ажиллагаа явуулсаар 2012 оноос эхлэн бие даан эрүүл мэндийн хүнс, хүнсний нэмэлт бүтээгдэхүүн үйлдвэрлэгч компани болон тусгаарлагдсан байна. Анх 3 брэндийн 13 нэр төрлийн бүтээгдэхүүнтэйгээр үйл ажиллагаагаа эхлүүлж байсан бол 2018 оны эхний хагас жилийн байдлаар **103 үндсэн ажилтантай, 6 брэндийн 82 нэр төрлийн бүтээгдэхүүнтэйгээр** үйл ажиллагаагаа явуулж байна.

Эрүүл мэндийг дэмжсэн органик хүнсийг иргэдийн өдөр тутмын хэрэглээ болгохоор зорьж буй үнэт цаас гаргагчийн хамт олон нь бүтээгдэхүүнүүдээ Монос Группийн Эм судлалын хүрээлэнд биологийн нэмэлт бүтээгдэхүүн хариуцсан эрдэмтэн докторуудтай хамтран бүтээдэг. Одоогийн байдлаар нийт **борлуулалтын 50 хувийг Монос эмийн сангийн сүлжээгээр, үлдсэн 50 хувийг өөрсдийн түгээлтийн 2400 орчим цэгээр** дамжуулан хийж байна.

Үнэт цаас гаргагчийн ТУЗ-ийн гишүүд болон гүйцэтгэх удирдлага нь бүгд компанийн засаглалын сургалтад хамрагдсан, **компанийн засаглалын талаарх мэдлэг туршлагатай баг хамт олон юм.** Үнэт цаас гаргагчийн ТУЗ-ийн гишүүд болон гүйцэтгэх удирдлага нь **үйл ажиллагаа явуулж буй салбартаа олон жил ажилласан туршлагатай, мэргэшсэн хамт олон юм.**

Өдгөө үнэт цаас гаргагч нь эрүүл мэндийг дэмжих хүнсний үйлдвэрлэл явуулдаг ба уг хүрээнд доорх бүтээгдэхүүнүүдийг зах зээлд амжилттай нэвтрүүлж, хэрэглэгчдийн талархлыг хүлээгээд байна. Үүнд:



- ☑ **Цэнэг эрүүл мэндийн бэлдмэл.** Уг брэнд нь дархлаа сайжруулах, бөөр хамгаалах, анар жимстэй, элэг хамгаалах, алтан гагнууртай, ялам жимстэй, барагшунтай гэх 7 нэр төрөлтэй бөгөөд үнэт цаас гаргагчийн үндсэн брэнд бүтээгдэхүүн юм.
- ☑ **Энхжин цай.** Уг брэнд нь уушги хамгаалах, гэдэс цэвэрлэх, бөөр хамгаалах, гоолингоо тураах, тайвшруулах, дархлаа сэргээх, элэг хамгаалах, чихрийн шижингийн, алтан гагнууртай, булцуут цэцэгтэй гэх 10 нэр төрлийн эрүүл мэндийн цуврал цайнуудтай.
- ☑ **Хаан жимс чацарганы тос.** Уг бүтээгдэхүүн нь дархлааны системийн үйл ажиллагааг дэмжих, шарх эдгээх, нянгийн эсрэг, үрэвслийн эсрэг, цөс хөөх, өвчин намдаах, хорт хавдрын эсрэг, туяанаас хамгаалах үйлчилгээтэй бөгөөд байгалийн антибиотик, антиоксидант юм.
- ☑ **Хаан жимс өтгөрүүлсэн шүүс.** Уг брэнд нь хүний биед шаардлагатай амин дэмийн хэрэгцээг хангах, бие махбодийн дархлааг сайжруулах, хоол боловсруулалт, зүрх судасны системийн үйл ажиллагааг дэмжих, ядаргаа тайлах, ханиад томуунаас урьдчилан сэргийлэх нөлөөтэй.
- ☑ **Эко уусдаг цай.** Уг брэнд нь хүний биеийн дархлааг дэмжих үйлчилгээтэй аньс, нэрс, чацаргана жимстэй, өөг сүүтэй цай гэх 4 нэр төрлийн цайнуудтай.
- ☑ **Экос эрүүл мэндийн ус.** Уг бүтээгдэхүүн нь элс, нүүрс, 3 давхар мембран шүүлтүүрээр шүүгдэн, эцэст нь хүний биед нэн хэрэгтэй эрдэс бодисоор баяжуулагдан савлагддаг рН 8.5-тай шүлтлэг ус юм.
- ☑ **Бэрривит ааруултай үрэл.** Уг брэнд нь кальци, витамин С болон бусад олон төрлийн амин дэмээр баялаг, аньс, нэрс, чацаргана жимстэй, тарагтай гэх 4 нэр төрөлтэй.
- ☑ **Бэрривит үзэмтэй үрэл.** Уг брэнд нь хүний биед амин дэм өгч, дархлааг сайжруулан, өвчлөлтөөс урьдчилан сэргийлэх үйлчилгээтэй, аньс, нэрс, чацаргана жимстэй гэх 3 нэр төрөлтэй.

Үнэт цаас гаргагчийн үйл ажиллагаа явуулж буй зах зээлийн өнөөгийн байдал

Үнэт цаас гаргагчийн үйл ажиллагаа явуулж буй согтууруулах бус шингэн хүнсний зах зээлийн багтаамжийг тодорхойлохдоо дотоодын үйлдвэрлэл ба импортын статистикт суурилсан болон TNS KANTAR Mongolia болон Y&R Mongolia байгууллагуудын боловсруулсан түүвэрлэсэн судалгаанд суурилсан гэсэн хоёр аргачлалаар тооцсон. Уг хоёр тооцооллын дагуу зах зээлийн багтаамж нь дараах байдалтай байна.

Хүснэгт 44 Зах зээлийн багтаамж

Хувилбар	Үнийн дүн (тэрбум төгрөгөөр)	Тайлбар
Доод	521	Дотоодын үйлдвэрлэл ба импортын статистикт үндэслэсэн
Дээд	559	KANTAR, Y&R Mongolia ХХК-ийн судалгаанд үндэслэсэн

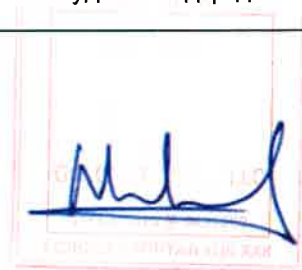

Эрсдэлийг аль болох бага түвшинд барих үүднээс тооцооллын консерватив хандлагыг баримтлан доод хувилбарыг 2017 оны зах зээлийн багтаамжаар сонгон авлаа. Энэхүү тооцоолол нь харилцагчийн эцсийн гар дээр хүрэх үнэд суурилан тооцсон. Үйлдвэрлэгч компаниудын орлогыг тодорхойлохын тулд харилцагчийн эцсийн гар дээр хүрэх үнээс жижиглэнгийн үнийн нэмэгдлийг хасч тооцох ёстой. Жижиглэнгийн үнийн нэмэгдэл нь дунджаар 20-25 хувь байдаг гэвэл шингэн хүнсний зах зээлийн багтаамж нь 391-417 тэрбум төгрөг болж буурахаар байна. **Үүнээс тооцооллын консерватив хандлагыг баримтлан, зах зээлийн багтаамжийг 391 тэрбум төгрөг гэж үзэж байна.**

Шингэн хүнсний зах зээл нь дотроо ус, ундаа, шүүс, цай, биологийн идэвхт бүтээгдэхүүн гэсэн олон төрөлд хуваагддаг учир зах зээлийн багтаамжийг оновтой тодорхойлохын тулд тус бүрийн задаргааг нарийвчлан үзэх нь зүйтэй. **Иймд доорх хүснэгтэд зах зээлийн багтаамжийг бүтээгдэхүүн тус бүрээр задлан харууллаа.** Тухайн бүтээгдэхүүний зах зээлд эзлэх хувийг тооцоолохдоо TNS KANTAR Mongolia ХХК болон Y&R Mongolia ХХК-ийн хийсэн түүвэр судалгааны зах зээлийн бүтцэд тулгуурлан тооцоолсон. Үүнд:

Хүснэгт 45 Зах зээлийн бүтэц

Бүтээгдэхүүний төрөл	Биет хэмжээ		Мөнгөн дүн	
	хувиар	мян.литр	хувиар	тэрбум төг
Шүүс	16%	46,490	22%	86
Цай	8%	23,245	8%	31
Ундаа	57%	165,619	56%	219
Ус	19%	55,206	12%	47
Биологийн идэвхт бүтээгдэхүүн	1%	1,697	2%	8
Нийт	100%	292,257	100%	391

Эх сурвалж: Y&R Mongolia болон Kantar Mongolia компанийн хамтарсан судалгаа

Дээрх хэсэгт бид шингэн хүнсний зах зээлийн багтаамжийг тодорхойлсон бол доорх хэсэгт үнэт цаас гаргагчийн зах зээлд эзлэх хувийг тооцооллоо.

Хүснэгт 46 Зах зээлийн багтаамж, түүнд эзлэх хувь

Үнийн дүн (тэрбум төгрөгөөр)	2017	2018F	2019F	2020F	2021F	2022F
Цай	31	32	34	36	38	41
Ус	47	49	52	54	58	62
Биологийн идэвхт бүтээгдэхүүн	8	8	9	9	10	11
Нийт	86	89	95	99	106	114

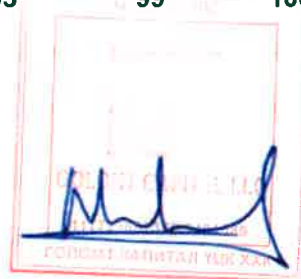

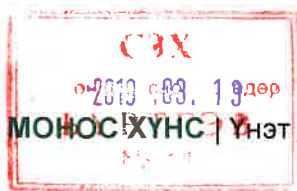

МОНГОС ХҮНС | Үнэт цаасны танилцуулга



Шинэ бүтээгдэхүүний борлуулалт (сая төгрөгөөр)	2017	2018F	2019F	2020F	2021F	2022F
Эко цай /icetea/	-	-	528	759	1,162	1,278
Экос ус	73	109	955	1,562	3,213	4,241
Vita C ус	-	-	1,091	2,182	3,600	4,950
Afrovita, Vitamix /биологийн идэвхт бүтээгдэхүүн/	-	-	734	1,109	1,567	2,188
Нийт	73	109	3,308	5,611	9,542	12,657

Зах зээлд эзлэх хувь	2017	2018F	2019F	2020F	2021F	2022F
Цай	-	-	1.6%	2.1%	3.1%	3.1%
Ус	0.2%	0.2%	3.9%	6.9%	11.7%	14.8%
Биологийн идэвхт бүтээгдэхүүн	-	-	8.2%	12.3%	15.7%	19.9%
Нийт	0.1%	0.1%	3.5%	5.7%	9.0%	11.1%

Үнэт цаас гаргагч нь одоогийн явуулж буй үйлдвэрлэлээ шингэн болон шингэн бус гэж хоёр салган, шингэн хүнсний үйлдвэрлэлийн хүчин чадлыг 24 дахин нэмэгдүүлэн ус, шүүс, биологийн идэвхт бүтээгдэхүүний зах зээлд шинэ нэр төрлийн эрүүл мэндийн бүтээгдэхүүнүүд гаргаснаар өөрсдийн байр сууриа өргөжүүлэхээр зорьж байна. Тухайлбал, усны зах зээлд эрүүл мэндэд тустай, витамин болон бусад амин дэмүүдийг нөхөх үйлчлэл бүхий Vita C усыг нэвтрүүлснээр **усны цоо шинэ хэрэглээг бий болгож**, 2022 он гэхэд нийт зах зээлийн 15 хувийг эзлэхээр төлөвлөсөн. Түүнчлэн одоогоор зөвхөн эмийн сангуудад нийлүүлж буй экос усны үйлдвэрлэлийн хүчин чадлыг нэмэгдүүлснээр бусад борлуулалтын сувгуудад нийлүүлэлт хийх боломж бүрдэх юм.

Импортоор орж ирж буй олон нэр төрлийн биологийн идэвхт бүтээгдэхүүнийг орлох, эх орны хөрсөнд ургасан, монгол хүний биологийн онцлогт тохирсон шинэ бүтээгдэхүүнүүдийг зах зээлд гаргаснаар 2022 он гэхэд биологийн идэвхт бүтээгдэхүүний зах зээлийн 20 хувийг эзлэхээр төлөвлөсөн.

Үнэт цаас гаргагчийн үйлдвэрлэж буй бүтээгдэхүүнүүд нь **эрүүл мэндийг дэмжсэн, өвчлөлөөс урьдчилан сэргийлэх зорилготой гэдгээрээ бусад шингэн хүнсний зах зээлийн бүтээгдэхүүнүүдээс онцлогтой**. Уг төрлийн онцлог бүтээгдэхүүнийг зах зээлд нэвтрүүлэхэд хэрэгцээ, шаардлага бий эсэхийг харахын тулд бид Монгол улсын хүн амын эрүүл мэндийн түвшинг харгалзан үзэх нь зүйтэй юм.



График 45 Хүн амын өвчлөлийн түвшин(-10000 хүн тутамд)



Эх сурвалж: Эрүүл мэндийн хөгжлийн төв

Бүтээгдэхүүний хэрэгцээ шаардлага: Монгол улсын хүн амын өвчлөлийн түвшин сүүлийн жилүүдэд хурдацтай өсч 2017 оны жилийн эцсийн байдлаар хүн амын өвчлөлийн түвшин өмнөх үеэс 13.5 хувь өсч, 10,000 хүн тутамд 9,360 хүн өвчлөлд өртсөн үзүүлэлттэй байна. Өвчлөлийн шалтгааныг тодруулбал дийлэнх буюу нийт өвчлөлийн 36 хувийг амьсгалын тогтолцооны болон хоол боловсруулах тогтолцооны өвчин эзэлжээ.

Хүснэгт 47 Хүн амын өвчлөлийн шалтгаан

Хүн амын өвчлөлийн шалтгаан	
Амьсгалын тогтолцооны өвчин	18%
Хоол боловсруулах тогтолцооны өвчин	17%
Шээс бэлгийн тогтолцооны эмгэг	10%
Зүрх-судасны тогтолцооны өвчин	12%
Өвчлөл ба нас баралтын гадны шалтгаан	6%
Халдварт ба шимэгчит зарим өвчин	2%
Мэдрэлийн тогтолцооны өвчин	6%
Яс булчингийн тогтолбоо ба холбох эдийн өвчин	4%
Жирэмслэлт, төрөлт, төрсний дараах үе	4%
Бусад	21%
Нийт	100%

Эх сурвалж: Эрүүл мэндийн хөгжлийн төв

Хүн амын өвчлөлийн хэмжээ Монгол улсад тасралтгүй өсөн нэмэгдэж буйтай холбогдуулан үнэт цаас гаргагчийн зүгээс өвчлөлөөс урьдчилан сэргийлэх, бууруулах зорилгоор эрүүл мэндийг хүнсээр дамжуулан олгохоор зорин ажиллаж байна. Уг хүрээнд өвчлөлийн үндсэн шалтгаанууд болох амьсгалын тогтолцооны өвчинг бууруулахаар уушги цэвэрлэх цай, аньс, нэрс, чацаргана гэсэн 3 төрлийн өтгөрүүлсэн шүүс болон хоол

боловсруулах тогтолцооны өвчинг бууруулахаар 2 төрлийн цэвэрлэх цайг зах зээлд амжилттай нэвтрүүлээд байна. Тэгвэл цаашид биологийн идэвхит бүтээгдэхүүн үйлдвэрлэн зах зээлд нийлүүлснээр зорилгодоо хүрэхэд дахин нэг алхам урагшлах юм. Биологийн идэвхит бүтээгдэхүүн өвчнөөс урьдчилан сэргийлэх боломжийг олгодгоороо хүний эрүүл мэндэд өндөр ач тустай бүтээгдэхүүн юм.

График 46 Биологийн идэвхит бүтээгдэхүүний бүртгэл

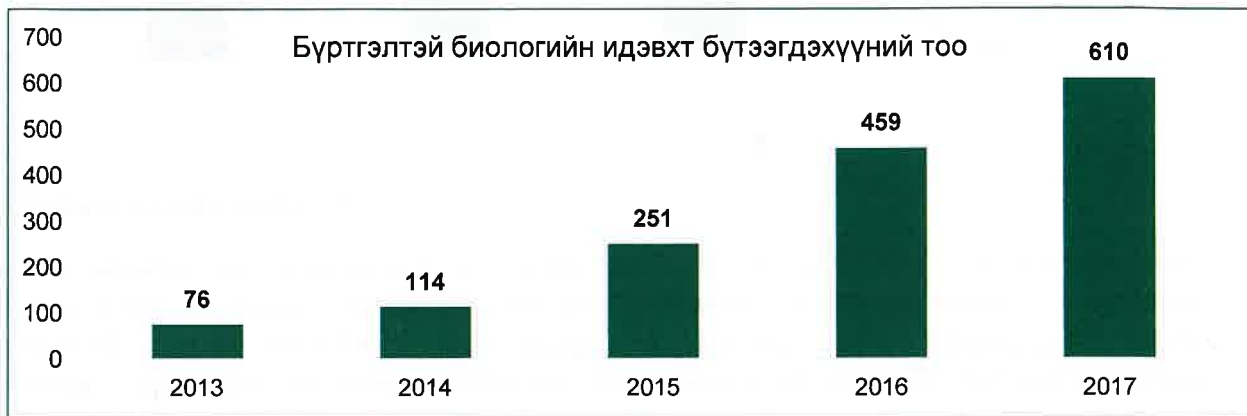

Эх сурвалж: Бүртгэлтэй биологийг идэвхит бүтээгдэхүүний тоо

2017 оны эцсийн байдлаар Монгол улсад нийт 610 нэрийн биологийн идэвхит бүтээгдэхүүн бүртгэлтэй байна. Сүүлийн жилүүдэд шинээр бүртгэгдсэн биологийн идэвхит бүтээгдэхүүний тоо эрчимтэй өсч байгаа нь уг бүтээгдэхүүнийг хэрэглэх эрэлт хэрэгцээ нэмэгдэж буйг харуулж байна. Үнэт цаас гаргагчийн хувьд уг зах зээлд өөрсдийн орон зайг өргөжүүлэх зорилгоор **цэнэг эрүүл мэндийн бэлдмэлийг** нэвтрүүлээд байгаа билээ. Цаашид үнэт цаас гаргагчийн зүгээс дэлхийн эрүүл мэндийн хүнсний гол чиглэл болсон **биологийн идэвхит бүтээгдэхүүний зах зээлд ус, ундааны үйлдвэрлэлийн төслийн хүрээнд гарах Afrovida, Vitamix бүтээгдэхүүнүүдийг нэвтрүүлэхээр төлөвлөөд байна.**

Үнэт цаас гаргагч нь **өөрсдийн үйлдвэрлэсэн бүтээгдэхүүнийг дотоодын зах зээлээс гадна олон улсын зах зээлд нэвтрүүлж, үндэсний үйлдвэрлэлийн бүтээгдэхүүнийг дэлхийд таниулах зорилготой билээ.** Монгол улсын нийт экспортын хэмжээ 2018 оны 08-р сарын байдлаар өмнөх оны мөн үеэс 20 хувиар өсч, 10 их наяд төгрөгт хүрсэн. Үнэт цаас гаргагчийн гол үйл ажиллагаа явуулж буй согтууруулах бус ундааны экспортын хэмжээ 2014 онд 1,639 литр байсан бол 2017 оны эцсийн байдлаар уг үзүүлэлт 15,370 литр болж **9 дахин өссөн байна.** Уг үзүүлэлтээс харахад цаашид шингэн хүнсний экспортод эзлэх согтууруулах биш ундааны экспорт өсөн нэмэгдэх бүрэн боломжтой байна.

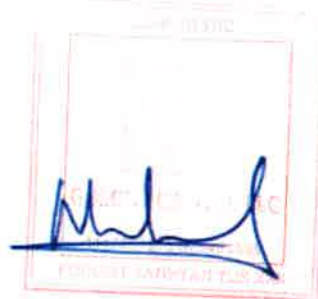

2019.03.13 өдөр
БҮРТГЭВ

№ 01

График 47. Согтууруулах бус ундааны экспорт, шингэн хүнсний экспортод эзлэх хувь, литрээр болон хувиар

2019-01-18

БҮРТГЭВ-02



Эх сурвалж: Гаалийн ерөнхий газар

Үнэт цаас гаргагч нь 2018 оноос эхлэн гадаад улсад бүтээгдэхүүнээ гаргахад чиглэсэн экспортын стратеги баримтлан амжилттай хэрэгжүүлж байна. Жишээ нь, 2018 онд Япон улсын Покет март сүлжээ дэлгүүрт эко уусдаг цай, БНХАУ-ын Тамгат, Монгол хот дэлгүүрүүдэд бүх төрлийн бүтээгдэхүүнээ экспортлож эхэлсэн. Үнэт цаас гаргагч нь бүтээгдэхүүнээ экспортын зах зээлд өрсөлдөхөд зардлын болон чанарын давуу талтай гэж үзэж байгаа тул энэ чиглэлд үйл ажиллагаагаа урам өргөжүүлэн ажиллах болно.

Шингэн хүнс нь анхдагч хэрэглээний бүтээгдэхүүн учраас эдийн засгийн огцом өсөлт ба бууралтаас хүчтэй хамаарахаас илүүтэйгээр **хүн амын өсөлт болон худалдан авах чадвараас хүчтэй хамааралтай** байдаг. МХБ-д бүртгэлтэй хүнсний томоохон компаниудын орлого макро эдийн засгийн орчноос хэрхэн хамаарч буйг үзэхэд хүнсний компаниудын гүйцэтгэл эдийн засгийн мөчлөгийн уналт, өсөлтийг хүчтэй дагахгүйгээр урт хугацаанд хэлбэлзэл багатайгаар тогтвортой өсдөг байна.

Үнэт цаас гаргагчийн бизнес нь мөчлөгийн бус учраас макро эдийн засаг, улс төрөөс хамаарал багатай, хүн амын өсөлт, худалдан авах чадвар тогтвортой нэмэгдэхийн хэрээр зах зээл тэлэх боломжтой, зах зээлийн эрэлт харьцангуй тогтвортой байх боломжтой. Үүнийг дагаад хувьцааны хөрөнгө оруулалт ч мөн адил харьцангуй эрсдэл багатай, тогтвортой өгөөж өгөх боломжтой.

Үнэт цаас гаргагчийн санхүүгийн байдалд хийсэн шинжилгээ

Үнэт цаас гаргагч нь 2017 оны байдлаар нийт 7.3 тэрбум төгрөгийн нийт хөрөнгөтэй, 5.6 тэрбум төгрөгийн өр төлбөр, 1.7 тэрбум төгрөгийн өөрийн хөрөнгөтэй байна. Компанийн нийт хөрөнгийн 38 хувийг эргэлтийн хөрөнгө, 62 хувийг эргэлтийн бус хөрөнгө эзэлж байна. Хүнсний үйлдвэр нь капитал их хэмжээгээр шаарддаг бизнес тул эргэлтийн бус хөрөнгийн нийт хөрөнгөд эзлэх хэмжээ нь зохистой түвшинд байгааг илтгэж байна.

Харин 2018 оны 2-р улирлын байдлаар үнэт цаас гаргагч нь нийт 16.5 тэрбум төгрөгийн нийт хөрөнгөтэй, 7.3 тэрбум төгрөгийн өр төлбөр, 9.2 тэрбум төгрөгийн өөрийн хөрөнгөтэй байна. Компанийн нийт хөрөнгийн 17 хувийг эргэлтийн хөрөнгө, 83 хувийг эргэлтийн бус хөрөнгө эзэлж байна.

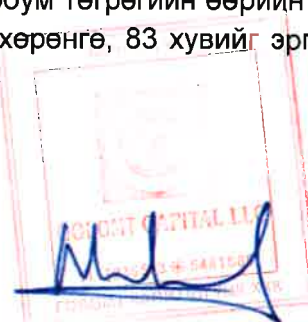

2019-01-18

Үнэт цаас гаргагч нь 2017 онд 5.9 тэрбум төгрөгийн борлуулалтын орлоготой, 579 сая төгрөгийн цэвэр ашигтай ажилласан. Энэ нь өмнөх оны мөн үеэс борлуулалтын орлогын хувьд 1.6 дахин, цэвэр ашгийн хувьд 11.8 дахин өссөн үзүүлэлт юм. Өнгөрсөн жилүүдэд үнэт цаас гаргагч нь жил бүр өөрийн хүчин чадлаа нэмэгдүүлж, борлуулалтын хэмжээг тогтмол өсгөж ирсэн.

Харин 2018 оны 2-р улирлын байдлаар үнэт цаас гаргагч нь нийт 3.7 тэрбум төгрөгийн борлуулалтын орлоготой, 390 сая төгрөгийн цэвэр ашигтай ажиллаад байна. Энэ нь өмнөх оны мөн үетэй харьцуулахад борлуулалтын орлогын хувьд 1.4 дахин, цэвэр ашгийн хувьд 1.8 дахин өссөн үзүүлэлт юм.

Түүнчлэн үнэт цаас гаргагчийн санхүүгийн тайланд шинжилгээ хийж үзэхэд эргэлтийн харьцаа болон эргэцийн харьцаа сайн түвшинд байна. Энэ нь сүүлийн жилүүдэд үнэт цаас гаргагч нь бараа материал болон авлагын менежментийг сайжруулж, удирдлагын S&OP процессийг өөрийн үйл ажиллагаанд амжилттай нэвтрүүлсэнтэй холбоотой.

2017 оны байдлаар эзний өмчийн өгөөжийн түвшин 34 хувь, 2018 оны таамагласан байдлаар 16 хувь тус тус байгаа нь хадгаламжийн хүүний түвшнээс өндөр буюу үнэт цаас гаргагчийн үйл ажиллагаанд хөрөнгө оруулах нь ашигтай байгааг харж болно. Түүнчлэн 2017 оны байдлаар нийт ашгийн түвшин 47 хувь, цэвэр ашгийн түвшин 9 хувь байгаа бол 2018 онд ашигт ажиллагаа нэмэгдэн, цэвэр ашгийн түвшин 17 хувьд хүрэхээр байна.

Цаашид үнэт цаас гаргагч нь ус, ундааны үйлдвэрлэлийн үйл ажиллагааг өргөжүүлж, хүчин чадлыг нэмэгдүүлж, зах зээлд эзлэх байр сууриа өсгөснөөр үнэт цаас гаргагчийн санхүүгийн болон орлогын тайлан дараах байдалтай болно. Үүнд:

Хүснэгт 48 Санхүү байдлын тайлан (Сая төгрөгөөр)

Үзүүлэлт	2016	2017	2018F	2019F	2020F	2021F	2022F
Эргэлтийн хөрөнгө	2,137	2,769	13,308	9,180	11,668	17,402	25,779
Эргэлтийн бус хөрөнгө	4,095	4,494	11,808	16,262	15,629	14,023	12,524
Нийт хөрөнгө	6,232	7,264	25,116	25,442	27,298	31,426	38,303
Богино хугацаат өр төлбөр	1,810	2,285	3,093	3,554	4,580	6,380	10,627
Урт хугацаат өр төлбөр	3,337	3,334	3,334	2,223	1,111	-	-
Нийт өр төлбөр	5,147	5,620	6,428	5,777	5,691	6,380	10,627
Эздийн өмч	1,085	1,644	18,688	19,666	21,607	25,046	27,677
Нийт өр төлбөр ба эздийн өмч	6,232	7,264	25,116	25,442	27,298	31,426	38,303



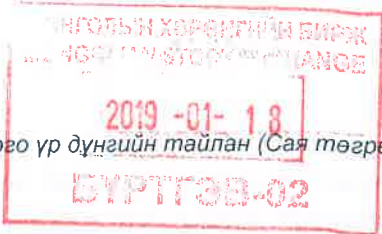

Хүснэгт 49 Орлого үр дүнгийн тайлан (Сая төгрөгөөр)

Үзүүлэлт	2016	2017	2018F	2019F	2020F	2021F	2022F
Борлуулалтын орлого	3,779	5,939	9,851	15,014	20,661	28,592	37,863
Борлуулалтын өсөлт	50%	57%	66%	52%	38%	38%	32%
ББӨ	2,120	3,137	5,335	7,807	10,331	13,724	17,417
НИЙТ АШИГ	1,659	2,802	4,515	7,207	10,331	14,868	20,446
Нийт ашгийн хувь	44%	47%	46%	48%	50%	52%	54%
Нийт үйл ажиллагааны зардал	1,464	1,833	2,549	4,629	5,508	6,209	7,017
Нийт үйл ажиллагааны бус орлого/(зардал)	(54)	(184)	(37)	-	-	-	-
Нийт санхүүгийн үйл ажиллагааны зардал	187	142	250	407	247	87	-
Татвар төлөхийн өмнөх ашиг/алдагдал	(47)	643	1,681	2,172	4,576	8,572	13,429
Орлогын албан татвар	3	88	107	217	694	1,693	2,907
Татварын дараах ашиг/алдагдал	(49)	555	1,573	1,954	3,882	6,879	10,522
Цэвэр ашгийн хувь	-1%	9%	16%	13%	19%	24%	28%

Үнэт цаас гаргагч нь 2018 оноос 2022 оны хооронд дараах зорилтуудыг тавин ажиллана. Үүнд:

- ISO 9001:2015 болон HACCP олон улсын стандартуудыг үйл ажиллагаандаа нэвтрүүлж, хэвшүүлнэ.
- Дотоодын эрүүл мэндийг дэмжих шингэн хүнсний зах зээлд өөрсдийн шинэ бүтээгдэхүүнийг таниулж, нэр хүндийг бий болгоно.
- Нийт борлуулалтын 20 хувийг экспортын орлогоос бүрдүүлнэ.
- Биологийн идэвхт бүтээгдэхүүдэд албан ёсны бүртгэлийн дугаарууд авч баталгаажуулна.
- Борлуулалтын өсөлтийг дунджаар 40 хувь, цэвэр ашгийн түвшинг дунджаар 20 хувь дээр барьж ажиллана.
- Инновацаар тэргүүлэгч компанийн байр сууриа хадгалан, судалгаа шинжилгээнд тулгуурласан шинэ технологийг үйлдвэрлэлд нэвтрүүлнэ. /хөлдөөн хатаах⁷, super food⁸/
- "Эрүүл мэндийг дэмжсэн хүнсний манлай үйлдвэрлэгч" нэрээр дотоодын хэрэглэгчдэд хүлээн зөвшөөрөгдөнө.
- ISO 14001, ISO 22000 олон улсын стандартуудыг үйл ажиллагаандаа нэвтрүүлж эхэлнэ.
- Нийт бүтээгдэхүүний 25-с доошгүй хувийн нэр төрөлд органик хүнсний шошго авсан байна.
- Жэлли витаминь төрлийг үйлдвэрлэлд нэвтрүүлнэ.

⁷ Хөлдөөн хатаах- Бүтээгдэхүүнд агуулагдах шингэнийг хөлдөөж гэсгээлгүйгээр ууршуулснаар тухайн бүтээгдэхүүний үндсэн бүтцэд өөрчлөлт өгөхгүйгээр хатаах процесс

⁸ Super food- Ургамлын гаралтай, өдөр тутмын хэрэгцээт амин дэм их хэмжээгээр агуулсан, эрүүл мэндийн хүнсний бүтээгдэхүүн

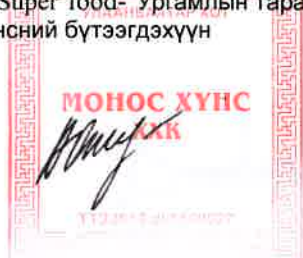

ТАТАН ТӨВЛӨРҮҮЛСЭН ХӨРӨНГИЙН ЗАРЦУУЛАЛТ

Үнэт цаас гаргагч нь 2018 онд өөрийн хөрөнгийн 30 хувь буюу 122,655,128 ширхэг энгийн хувьцааг нэмж гаргах бөгөөд нийт 8,585,858,960 төгрөгийн санхүүжилтыг Үнэт цаасны тухай хуулийн 12.9. заалтыг үндэслэн олон нийтээс татан төвлөрүүлэхээр төлөвлөсөн. Олон нийтээс татан төвлөрүүлсэн хөрөнгийг эрүүл мэндийн ус, ундааны үйлдвэрлэлийн төслийн үйлдвэрийн барилга, тоног төхөөрөмж болон бусад шаардлагатай хөрөнгө оруулалтад зарцуулна. Тодруулбал, уг хөрөнгийн 24 хувийг үйлдвэр, агуулах, оффис, лабораторийн барилгад, 59 хувийг пэт савлагааны 2 төрлийн шугам, уутан савлагааны шугам, хуруу шилэн савлагааны шугам, усны шүүлт, найрлага, ургамал хандлагч, ариутгагч зэрэг бүрэн автомат үйлдвэрийн тоног төхөөрөмжид, 12 хувийг эргэлтийн хөрөнгөд, 6 хувийг хөлдөөн хатаах, хар саримсны шинэ технологид хөрөнгө оруулалт хийхэд зарцуулахаар төлөвлөөд байна. Уг хөрөнгийн зарцуулалтын дэлгэрэнгүй нь дараах байдалтай байна. Үүнд:

Хүснэгт 50 Татан төвлөрүүлэх хөрөнгийн зарцуулалт

Хөрөнгө оруулалтын төлөвлөгөө	Нийт
Үйлдвэрлэлийн барилгын өргөтгөл	2,047.5
Лаборатор	150.0
GMP модуль буюу үйлдвэрлэлийн зохистой дадал	927.5
Агуулахын өргөтгөл	416.0
Давхар хуваалт үндсэн хийц өөрчлөлт, заслын ажлууд	554.0
Тоног төхөөрөмж	5,038.4
Ус цэвэрүүлэх систем	148.0
Автомат ус, ундаа, шүүс найрлагын систем	1,454.0
Бүрэн автомат хуванцар сав үлээгч машин	312.0
Халуун болон хүйтэн хуванцар савлагааны машин	362.0
Уутан савлагааны төхөөрөмж	156.0
Хуруу шилэнд савлах төхөөрөмж	147.0
Ургамал хандлагч бүрэн автомат төхөөрөмж	131.0
Тавилга	260.0
Тээвэр болон суурилуулалтын зардал	856.4
Тээврийн хэрэгсэл	495.0
Хар саримс бэлтгэх тоног төхөөрөмж	137.0
Хөлдөөн хатаах тоног төхөөрөмж	580.0
Эргэлтийн хөрөнгө	1,000.0
Шинэ технологид хөрөнгө оруулах	500.0
НИЙТ	8,585.9

МОНОС ХҮНС
ХХК
[Signature]

[Signature]

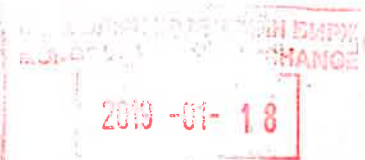

ЭРСДЭЛИЙН УДИРДЛАГЫН ТӨЛӨВЛӨГӨӨ

Эрүүл мэндийн хүнсний салбарт үйл ажиллагаа явуулж буй үндэсний үйлдвэрлэгч компанийн хувьд үнэт цаас гаргагч нь тулгарч болох эрсдэл, учирч болох хохирлын хэмжээг боломжит бага түвшинд байлгах зорилгоор эрсдэлийн удирдлагын хөтөлбөр хэрэгжүүлдэг. Эрсдэлийн удирдлагын хөтөлбөрийг үйл ажиллагаа, хүний нөөц, гадаад хүчин зүйл, борлуулалт маркетинг, санхүү, үйлдвэрлэл, чанарын чиглэлийн дагуу хуваадаг. Үнэт цаас гаргагч нь өөрт тулгарч болзошгүй эрсдэлийн үнэлгээг хийхдээ доорх үнэлгээг ашигладаг байна.

Хүснэгт 51 Эрсдэлийн үнэлгээ

Эрсдэлийн оноо	Эрсдэлийн төлөв	Үзүүлэх хариу үйлдэл
0.26-0.84	Ноцтой	Гарцаагүй хариу үйлдэл хийж, нэн тэргүүнд шийдвэрлэх шаардлагатай
0.06-0.25	Нөлөө үзүүлэхүйц	Хариу үйлдэл хийж, шийдвэрлэх шаардлагатай
0.01-0.05	Нөлөө багатай	Эрсдэлд байнгын хяналт шаардлагатай

2018 оны 06-р сарын байдлаар үнэт цаас гаргагчийн эрсдэлийн үнэлгээний дундаж утга нь 0.13 пункт байгаа нь эрсдэлийн төлөв “нөлөө үзүүлэхүйц” төвшинд байгааг илтгэж байна.

2017 оноос 2018 оны хооронд хэрэгжих эрсдэл бууруулах хөтөлбөрийн хүрээнд үнэт цаас гаргагч нь ISO 9001:2015 болон HACCP стандарт нэвтрүүлэх төсөл хэрэгжүүлэхээр шийдвэрлэсэн нь эрсдэлийн төлөвүүдийг бодитоор багасгасан дорвитой арга хэмжээ болоод байна. Үнэт цаас гаргагч нь 2019 оны 06-р сар гэхэд эрсдэлийн үнэлгээг 0.3 пунктээр бууруулах зорилт тавин ажиллаж байна.

Анхдагч зах зээлд байршуулах төлөвлөгөө

Үнэт цаасны анхдагч зах зээлийн арилжаа нь МХБ-ийн ТУЗ-ийн 2018 оны 01-р сарын 25-ны өдрийн 2018/01 дугаар тогтоолоор баталсан “Үнэт цаасны бүртгэлийн журам”, СЗХ-ны 2015 оны 11 дүгээр сарын 23-ны өдөр баталсан “Үнэт цаасны бүртгэлийн журам” болон МХБ-ийн ТУЗ-ийн 2012 оны 02-р сарын 10-ны өдрийн 02 тоот тогтоолоор баталсан “Арилжааны журам”-ын дагуу явагдана.

Үнэт цаас гаргагчийн 2018 оны 10-р сарын 19-ны өдрийн хувьцаа эзэмшигчдийн ээлжит бус хурлын MF10/201810 тоот тогтоолын дагуу нийтэд санал болгох хувьцааны үнийг 70 төгрөгөөр тогтоосон бөгөөд МХБ-н анхдагч зах зээлийн арилжааны тогтоосон үнийн аргыг ашиглан санал болгохоор шийдвэрлэсэн.

Үнэт цаас гаргагчийн 122,655,128 ширхэг энгийн хувьцааны худалдан авах захиалгыг МХБ болон СЗХ үнэт цаасыг бүртгэсэн өдрөөс хойш 28 хоногийн турш авах ба 2018 оны 12-р сарын 18-ны өдөр арилжааг хаахаар төлөвлөж байна. Гэвч МХБ болон СЗХ-ны үнэт цаасыг бүртгэх зөвшөөрөл хэзээ гарахаас шалтгаалж дээрх өдөр өөрчлөгдөх магадлалтай юм.

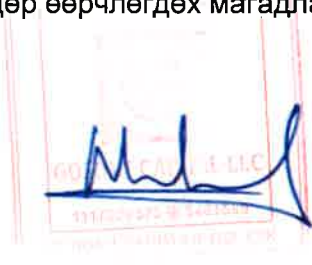

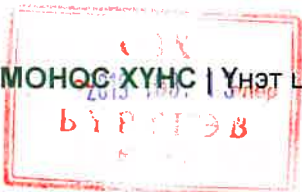

Хүснэгт 52 Анхдагч зах зээлд байршуулах төлөвлөгөө

1. Бүртгүүлэх
МХБ, СЗХ-с үнэт цаасыг бүртгэх шийдвэр гарах

2. Roadshow/нийтэд мэдээллэх аян 14 хоногийн дотор
Олон нийтэд үнэт цаас, үнэт цаас гаргагчийг танилцуулах

3. Захиалга авах/ Book building 14 хоногийн дотор
Олон нийтээс захиалга авах, захиалгын санг бүрдүүлэх

4. Арилжаа 28 хоногийн дотор
2018/12/18 өдөр үнэт цаасны нийлүүлэлт хийж анхдагч зах зээлийн арилжааг хаах

5. Төлбөр тооцоо 1 хоногийн дотор
Арилжааны журмын дагуу T+0 горимоор арилжааны төлбөр тооцоог гүйцэтгэх





Үнэт цаасны танилцуулга

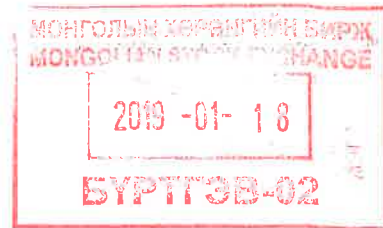

ДҮГНЭЛТ

Голомт Капитал ҮЦК нь андеррайтерийн үйлчилгээний хүрээнд хийсэн дээрх болон бусад шинжилгээ, тооцоо, мөн үнэт цаас гаргахтай холбогдуулан бусад мэргэжлийн байгууллагуудын хийсэн тайлан дүгнэлтүүдэд үндэслэн "Монос хүнс" ХХК-ийн хувьцааг олон нийтэд санал болгон арилжаалах боломжтой гэж үзсэн бөгөөд энэхүү хувьцааны анхдагч зах зээлийн нэг бүрийн үнийг 70 төгрөгөөр, нийт 122,655,128 ширхэг хувьцааг олон нийтэд санал болгон 8,585,858,960 төгрөгийг татан төвлөрүүлэх боломжтой гэж үзэн энэхүү дүгнэлтийг гаргаж байна.

Өдгөө Монгол улсад үнэт цаас гаргагчтай энэ тэнцэхүйц эрүүл мэндийг дэмжих хүнсний төрөл бүрийн үйлдвэрлэл явуулдаг инновацийн компани байхгүй байгаа нь зах зээлд хурдацтай нэвтрэн, байршиж, хэрэглэгчдийн итгэлийг хүлээх боломжийг олгож байна. Зах зээлийн өргөн боломжоос гадна үнэт цаас гаргагч нь өөрийн үйлдвэрлэлд ашиглаж буй түүхий эдийг Дархан-Уул аймгийн Бүрэнтолгойн тариалангийн талбай, Эм судлалын хүрээлэн (ЭСХ)-ийн дэргэдэх ботаникийн цэцэрлэгт хүрээлэнд тариалж, жил бүр ургацаа хураан, ЭСХ-ийн эрдэмтэдтэй хамтран олон жилийн судалгаа, шинжилгээн дээр тулгуурлан, чанарын шаардлагыг хатуу баримтлан, бүтээгдэхүүнийг зах зээлд нэвтрүүлдэгээрээ стратегийн, зардлын болон чанарын олон давуу талтай.

Үнэт цаас гаргагч нь үндэсний үйлдвэрлэлийн бүтээгдэхүүнийг дотоодод гэлтгүй дэлхийд таниулахад чухал үүрэг гүйцэтгэж байгааг энд дурдах нь зүйтэй. Тухайлбал, 2018 оноос эхлэн Япон улсын Покет март сүлжээ дэлгүүрт эко уусдаг цайг, БНХАУ-ын ӨМӨЗО-ны Тамгат, Монгол хот дэлгүүрүүдэд бүх нэр төрлийн бүтээгдэхүүнийг нийлүүлж эхэлсэн. Үүний үр дүнд 2018 онд 43 дах жилдээ зохион байгуулагдсан "Улаанбаатар-Түншлэл" олон улсын үзэсгэлэн худалдааны шилдэг экспортын бүтээгдэхүүн шагналыг эко уусдаг цай бүтээгдэхүүнээр хүртсэн. Энэ мэтчилэн дотоодын зах зээлийн болон экспортын эрэлт хэрэгцээг цаашид хангахын тулд компанийн хүчин чадлыг нэмэгдүүлэх зайлшгүй шаардлага тулгарч, улмаар хөрөнгө босгох хэрэгцээ үүсээд байна.

Өдгөө үнэт цаас гаргагч нь 6 брэндийн 82 нэр төрлийн бүтээгдэхүүн үйлдвэрлэдэг бол олон нийтээс татан төвлөрүүлсэн хөрөнгөөр бүтээгдэхүүний нэр төрлийг нэмэгдүүлж, Vita C эрүүл мэндийн ус, AfroVita, Vitamix биологийн идэвхт бүтээгдэхүүнүүдийг зах зээлд шинээр нэвтрүүлж, цэнэг эрүүл мэндийн бэлдмэл, экос усны борлуулалтын сувгийг нэмэгдүүлнэ. Ингэснээр Монгол улсын хүн бүрт өөрсдийн эрүүл мэндийг дэмжих хүнс хэрэглэж, өвчлөлөөс урьдчилан сэргийлж, дэлхийн эрүүл мэндийн хүнсний салбартай хөл нийлүүлэн алхах боломж бүрдэнэ.

Монос групп нь эрүүл мэндийн салбарт тэргүүлэгч групп бөгөөд группын ирээдүйн үйл ажиллагааны голлох чиглэлийг барьж буй Монос Хүнс ХХК нь олон нийтэд нээлттэй болсноор мэргэшсэн хамт олонтой, тогтвортой өсөлттэй компанийн хөрөнгө оруулагч болох эрх хүн бүхэнд нээлттэй болно. Ингэснээр андеррайтерийн зүгээс цаашид Монгол улсын томоохон групп компаниуд олон нийтэд нээлттэй компани болж, компанийн засаглалаа сайжруулаад зогсохгүй иргэдийн хөрөнгийн зах зээлд оролцох оролцоо нэмэгдэх нөхцлийг бүрдүүлнэ гэж үзэж байна.

Үнэт цаас гаргагчийн зүгээс хөрөнгө оруулагчдын хүртэх өгөөжийг нэмэгдүүлэх зорилгоор ногдол ашгийн тогтвортой бодлого баримтлахаар төлөвлөж байна. Энэхүү дүгнэлт нь дээрх тооцоолол болон компанийн ирээдүйн төсөөллийн биелэлтийн баталгаа болохгүй бөгөөд компанийн хөрөнгө оруулагчид нь компанийн үйл ажиллагаа болон



МОНГОС ХҮНС | Үнэт цаасны танилцуулга



хувьцааны үнэлгээнд нөлөөлж болох гадаад дотоод эрсдэлийг ойлгосны үндсэн дээр өөрийн шийдвэрээр хөрөнгө оруулахыг зөвлөж байна.

Дүгнэлтийг гаргасан:

ХӨРӨНГӨ ОРУУЛАЛТЫН ШИНЖЭЭЧ *Ө.Золжаргал* Ө.ЗОЛЖАРГАЛ

Хянаж баталгаажуулсан:

ГҮЙЦЭТГЭХ ЗАХИРЛЫН ҮҮРЭГ ГҮЙЦЭТГЭГЧ *Ө.Мөнхжаргал* Ө.МӨНХЖАРГАЛ



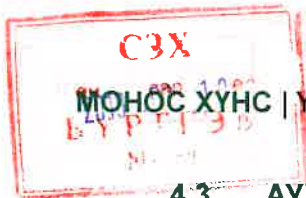

4.3 АУДИТЫН БАЙГУУЛЛАГА

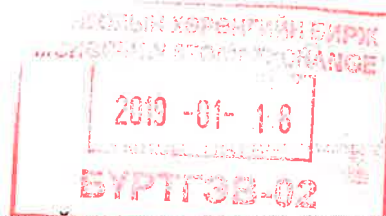

“Улаанбаатар Аудит Корпораци” ХХК нь 1999 онд аудитын үйлчилгээ эрхлэх чиглэлээр байгуулагдсан, аудитын салбарт 18 жил үйл ажиллагаа явуулж буй боловсон хүчин, материаллаг бааз, санхүүгийн хувьд бэхжсэн, хараат бус, чанартай, найдвартай мэргэжлийн үйлчилгээ үзүүлдэг, үйлчлүүлэгч хамтран ажиллагчдын итгэлийг хүлээсэн Монгол улсын аудитын салбарт тэргүүлэх томоохон аудитын компанийн нэг юм.

“Улаанбаатар Аудит Корпораци” ХХК нь хамгийн сүүлд Сангийн сайдын 2017 оны 01 сарын 28-ны өдрийн 11 тоот тушаалаар “Аудитын үйл ажиллагаа эрхлэх” тусгай зөвшөөрлийг 2020 оны 01 сарын 28-ныг хүртэл 3 жилээр сунгуулсан. Мөн Санхүүгийн Зохицуулах Хорооны 2014 оны 01 сарын 29-ний өдрийн 23 тоот тогтоолоор “Үнэт цаасны зах зээлд үйлчилгээ үзүүлэх аудитын компани”-иар бүртгэгдсэн ба СЗХ-ны 2014 оны 02-р сарын 12-ны өдрийн 40 тоот тогтоолыг үндэслэн “Даатгалын байгууллагад аудит хийх эрхийн гэрчилгээ”-г авсан байна. Компанийн аудиторуд нь СЗХ, ММНБИ-ийн хамтран зохион байгуулдаг “Үнэт цаасны зах зээлд оролцогчдод үйлчилгээ үзүүлэх аудиторудад зориулсан цогц сургалт”-д 3 жил тутам хамрагдаж, зохих шалгалтуудыг өгч, гэрчилгээ авсан.

Нэр	“Улаанбаатар аудит корпораци” ХХК
Улсын бүртгэлийн дугаар	9018001038
Регистрийн дугаар	2577542
Хаяг	9-р давхар, Далай тауэр, ЮНЕСКО-гийн гудамж-31, Сүхбаатар дүүрэг-1, Улаанбаатар хот
Утас	+976-70110744
Факс	+976-70110799
И-мэйл	info@mn.gt.com
Вэб хуудас	www.grantthornton.mn

Компани нь дор дурьдсан салбаруудад үйл ажиллагаа явуулж буй Монгол улсын төрийн болон хувийн хэвшлийн байгууллагууд, олон нийтийн ашиг сонирхол бүхий байгууллагуудад аудитын үйлчилгээг үзүүлж байсан туршлагатай. Үүнд:

- Банк санхүү
- Даатгал
- Уул уурхай
- Эрчим хүч
- Зам тээвэр
- Үйлдвэрлэл
- Харилцаа холбоо
- Худалдаа үйлчилгээ
- Барилга
- Төрийн болон төрийн өмчит байгууллагууд
- Төрийн бус байгууллага
- Төсөл хөтөлбөрүүд



“Улаанбаатар аудит корпораци” нь 2014 оны 12-р сарын 01-нд аудит, татвар, зөвлөх үйлчилгээний дэлхийд тэргүүлэгч байгууллагын нэг Грант Торнтон Интернэшнлийн Монгол улс дахь корреспондент фирмээр ажиллах гэрээ байгуулан, 3 жил хамтран ажиллаж, тус байгууллагын нөхцөл шаардлагыг хангасны үндсэн дээр 2017 оны 11-р сарын 24-ний өдрөөс эхлэн жинхэнэ гишүүн болж, Монгол улсад “Грант Торнтон Монголиа” гэсэн брэнд нэршлээр ажиллахаар болж байна.

Грант Торнтон Интернешнл нь аудит, татвар болон мэргэжлийн зөвлөх үйлчилгээ үзүүлдэг фирмүүдийн олон улсын сүлжээ байгууллага бөгөөд дэлхийн 130 гаруй оронд салбартай, 50,000 гаруй ажилтантай, дэлхийн 6 том аудит, татвар, зөвлөх үйлчилгээний байгууллагын нэг юм.

АУДИТЫН БАЙГУУЛЛАГАТАЙ БАЙГУУЛСАН ГЭРЭЭ

“Улаанбаатар Аудит Корпораци” ХХК нь хамгийн сүүлд Сангийн сайдын 2017 оны 01-р сарын 28-ны өдрийн 11 тоот тушаалаар “Аудитын үйл ажиллагаа эрхлэх” тусгай зөвшөөрлийг 2020 оны 01-р сарын 28-ны өдрийг хүртэл 3 жилээр сунгуулсан. Мөн СЗХ-ны 2014 оны 01-р сарын 29-ний өдрийн 23 тоот тогтоолоор “Үнэт цаасны зах зээлд үйлчилгээ үзүүлэх аудитын компани”-иар бүртгэгдсэний дагуу үнэт цаас гаргагчтай 2018 оны 06-р сарын 18-ны өдөр 1801 тоот аудитын үйлчилгээ үзүүлэх гэрээг байгуулсан байна.

Тус гэрээний зорилго нь Монгол улсын “Иргэний хууль”, “Нягтлан бодох бүртгэл” болон “Аудит”-ын тухай хууль бусад холбогдох хууль, тогтоомж, дүрэм, журам, заавар, олон улсын хэмжээнд дагаж мөрддөг санхүүгийн тайлагналын болон аудитын стандартын дагуу үйлчлүүлэгчийн санхүүгийн тайланд аудит хийж, тайлан дүгнэлт гаргаж өгөхөд оршино.

Энэхүү гэрээний дагуу талууд дараах үүргийг хүлээнэ. Үүнд:

- Монгол улсын хууль, тогтоол, тушаал, дүрэм, журам, заавраар батлагдсан маягтын дагуу гаргасан санхүүгийн тайлан (баланс)-г үйлчлэгчид өгч баталгаажуулуулах, санхүүгийн тайланг гаргахтай холбогдсон ерөнхий журнал, данс, тусгай журнал, дэлгэрэнгүй бүртгэл, санхүүгийн тайлангийн судалгаа шинжилгээ, тайлбар, тодруулга зэрэг баримт бичиг, өөрийн байгууллагын онцлог, бүртгэлийн бодлого, дотоод хяналтын журам, үйл ажиллагаа явуулдаг горимоо үйлчлүүлэгчийн зүгээс аудиторын хүсэлт, шаардлага, зөвлөмжийн дагуу үзүүлж, тайлбарлан танилцуулах.

Үйлчлүүлэгчийн гаргасан санхүүгийн (баланс) тайланг аудитороор шалгуулж баталгаажуулах, бүртгэлээ улам сайжруулан зохион байгуулахад нь туслах, зөвлөх, санхүүгийн тайланд аудит хийж тайлан дүгнэлт гаргахдаа Монгол улсын “Аудитын тухай”, “Нягтлан бодох бүртгэлийн тухай” хуулиуд, бусад холбогдох хууль, тогтоол, дүрэм, журам, аудитын олон улсын стандарт, компанийнхаа дотоод стандарт, бодлого, журам, горим, аргачлалыг үндэслэн санхүүгийн тайлан дахь тоон үзүүлэлтүүдийг нотлох баримтуудаар шалган, удирдлагын ашигласан бүртгэлийн бодлого, зарчим болон гол чухал тооцооллуудыг үнэлж, аудитын явцад илэрсэн дотоод хяналтын сул тал ба материаллаг болон материаллаг бус зөрчил дутагдлуудын тайлан бичиж бүхэлд нь дүгнэлт өгөх зэрэг үүргүүд багтаж байна.

**Санхүүгийн тайлан ба
Хараат бус аудиторын тайлан
“Моносхүнс” ХХК
2018 оны 06 дугаар сарын 30**



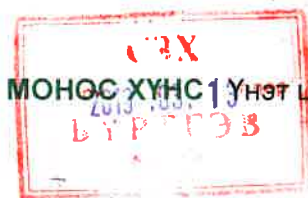

МОНГОС ХҮНС 1997 Үнэт цаасны танилцуулга



Агуулга

Компани, Төлөөлөн удирдах зөвлөлийн талаарх товч мэдээлэл	
Захирлуудын болон гүйцэтгэх удирдлагын мэдэгдэл	
Хараат бус аудиторын дүгнэлт	1
Санхүүгийн байдлын тайлан	4
Санхүүгийн байдлын тайлан (үргэлжлэл)	5
Орлогын дэлгэрэнгүй тайлан	6
Өмчийн өөрчлөлтийн тайлан	7
Мөнгөн гүйлгээний тайлан	8
Мөнгөн гүйлгээний тайлан (үргэлжлэл)	9
Санхүүгийн тайлангийн тодруулгууд	10

"Монсун" ХХГ
Санхүүгийн тайлан
2019 оны 5 сарын 30





Үнэт цаасны танилцуулга



Компани, Төлөөлөн удирдах зөвлөлийн талаарх товч мэдээлэл

КОМПАНИЙН НЭР:	Монгол Англи	"Моносхүнс" ХХК "Monos Food" LLC
ТУЗ-ийн гишүүд:	ТУЗ-ийн дарга Орлогч дарга Гишүүн Гишүүн Гишүүн Гишүүн Гишүүн	Л. Хүрэлбаатар Х. Ананд Б. Эрдэнэхишиг Х. Солонго Ц. Цэцэгбадам Б. Уянга С. Баянмөнх
УДИРДЛАГЫН БАГ:	Гүйцэтгэх захирал Үйл ажиллагаа хариуцсан захирал Үйлдвэрлэл эрхэлсэн дад захирал Ерөнхий нягтлан бодогч Борлуулалтын албаны дарга Маркетингийн албаны дарга Чанарын менежер Төслийн менежер Хүний нөөцийн менежер	А. Отгондарь П.Тодрол С. Цэрэнпил Ц. Дэлгэрмаа Б. Бархас Э. Энхтүвшин Б. Мөнхцэцэг Б. Хаш-Эрдэнэ Д. Оюумаа
КОМПАНИЙН ХАЯГ:	Компанийн байршил: Улаанбаатар хот, Хан-Уул дүүрэг 2-р хороо, Чингисийн өргөн чөлөө 205/2 "Моносхүнс" ХХК-ийн байр, Утас: (976)- 11 343525 Факс:(976)- 11 343525 Имэйл: foods@monos.mn	
РЕГИСТРИЙН ДУГААР:	5568927	
ҮЙЛ АЖИЛЛАГАА:	Жүүс, ундаа, чихэр, үрэл цай, зөөлөн капсултай бүтээгдэхүүн үйлдвэрлэл	
АЖИЛЛАГСДЫН ТОО:	110 гаруй	

МОНОСХҮНС ХХК
2019 оны 6 сарын 30



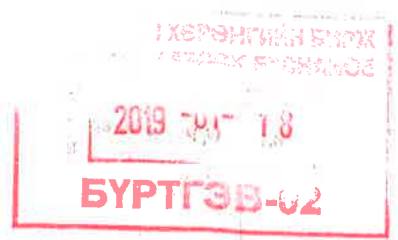
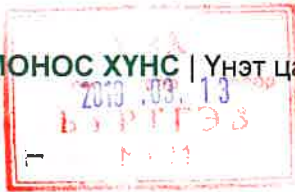

Захирлуудын болон гүйцэтгэх удирдлагын мэдэгдэл

"Моносхүнс" ХХК-ийн Гүйцэтгэх захирал А.Отгондарь болон Ерөнхий нягтлан бодогч Ц.Далгэрмаа бид энэхүү тайлангийн 4-31 дэх хуудсанд үзүүлсэн 2018 оны 6 сарын 30-ны өдрийн байдлаарх компанийн санхүүгийн байдал, уг өдрөөр дуусгавар болсон жилийн үйл ажиллаганы үр дүн, мөнгөн гүйлгээний тайлангууд нь Санхүүгийн тайлагналын олон улсын стандартуудын дагуу үнэн зөв, бодитой илэрхийлсэн гэдгийг үүгээр мэдэгдэж байна.

Гүйцэтгэх захирал

А. Отгондарь



Ерөнхий нягтлан бодогч

Ц. Далгэрмаа

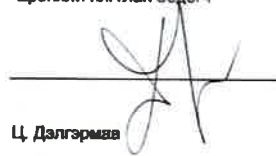

"Моносхүнс" ХХК
Санхүүгийн тайлан
2018 оны 6 сарын 30



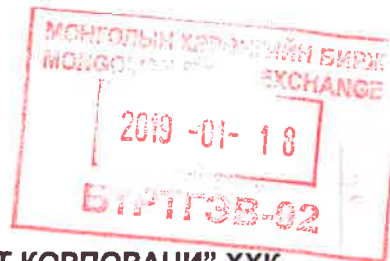
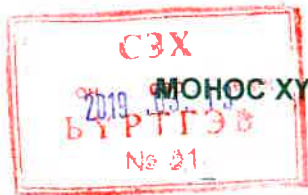

“УЛААНБААТАР АУДИТ КОРПОРАЦИ” ХХК

Хараат бус аудит, баталгаажуулалт, татварын болон зөвлөх үйлчилгээний
Грант Торнтон Интернэйшнгийн Монгол улс дахь гишүүн

Хараат бус аудиторын дүгнэлт

“Улаанбаатар аудит
корпораци” ХХК
Далай тауэр, ЮНЕСКО-гийн
гудамж, Сүхбаатар дүүрэг-1,
Улаанбаатар 14230,
Монгол улс
Т + 976 70 110744
Ф + 976 70 110799

Ulaanbaatar audit
corporation LLC
Dalai Tower, UNESCO street,
Sukhbaatar District-1,
Ulaanbaatar 14230, Mongolia
T + 976 70 110744
F + 976 70 110799

“Моносахүнс” ХХК-ийн хувьцаа эзэмшигчдэд:

Дүгнэлт

Бид “Моносахүнс” ХХК (цаашид “Компани” гэх)-ийн 2018 оны 6 дугаар сарын 30-наарх завсар үеийн Санхүүгийн байдлын тайлан, уг өдрөөр дуусгавар болсон завсар үеийн орлогын дэлгэрэнгүй тайлан, өмчийн өөрчлөлтийн тайлан, мөнгөн гүйлгээний тайлан болон нягтлан бодох бүртгэлийн гол бодлогын хураангуйгаас бүрдсэн завсар үеийн Санхүүгийн тайлан (цаашид “Санхүүгийн тайлан” гэх)-д аудит хийлээ.

Бидний дүгнэлтээр, “Моносахүнс” ХХК-ийн 2018 оны 6 дугаар сарын 30-наарх завсар үеийн Санхүүгийн байдал ба уг өдрөөр дуусгавар болсон хагас жилийн санхүүгийн үр дүн ба мөнгөн гүйлгээ нь бүх материаллаг зүйлсийн хувьд Санхүүгийн тайлагналын олон улсын стандартын дагуу үнэн зөв, бодитой илэрхийлэгдсэн байна.

Дүгнэлтийн үндэслэл

Бид энэхүү аудитын ажлыг Аудитын олон улсын стандарт (АОУС)-уудын дагуу хийж гүйцэтгэв. Уг стандартуудын дагуу хүлээсэн үүрэг хариуцлагаа энэ тайлангийнхаа Санхүүгийн тайлангийн аудитад хүлээх аудиторын үүрэг хариуцлага гэсэн хэсэгт харуулав. Бид Нягтлан бодогчдын ёс зүйн Олон улсын стандартын зөвлөлийн Мэргэжлийн нягтлан бодогчдын ёс зүйн дүрэм болон Монгол улсын мэргэшсэн нягтлан бодогчдын ёс зүйн дүрмийн санхүүгийн тайлангийн аудиттай холбоотой ёс зүйн зохих шаардлагуудын дагуу тус компаниас хараат бус бөгөөд эдгээр ёс зүйн шаардлагуудад нийцүүлэн бусад ёс зүйн үүрэг хариуцлагаа бүрэн биелүүлсэн болно. Олж авсан аудитын баримт нотолгоо нь бидний гаргасан дүгнэлтийн үндэслэл болоход хангалттай, тохиромжтой гэж итгэж байна.

Удирдлага болон Засаглах эрх мэдэл бүхий этгээдүүдийн Санхүүгийн тайланд хүлээх үүрэг хариуцлага

Компанийн удирдлага эдгээр санхүүгийн тайлангуудыг Санхүүгийн тайлагналын олон улсын стандартын дагуу бэлтгэх, үнэн зөв толилуулах үүрэгтэй. Удирдлагын тодорхойлох энэхүү дотоод хяналт нь санхүүгийн тайланг аливаа алдаа эсвэл залилангийн улмаас үүсч болох материаллаг буруу илэрхийлэлгүй бэлтгэхэд шаардлагатай байдаг.

Удирдлага нь Санхүүгийн тайланг бэлтгэхдээ Компанийн үйл ажиллагааг зогсоох юмуу татан буулгахаар төлөвлөсөн эсвэл ингэхээс өөр бодит сонголт байхгүй байхаас бусад тохиолдолд санхүүгийн тайлангуудыг гаргахдаа тасралтгүй байх зарчмын дагуу үйл ажиллагаагаа зогсолтгүй

www.grantthornton.mn



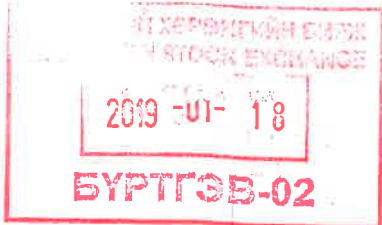

явуулах компанийн чадамжийг үнэлэх, боломжтой бол тасралтгүй байх зарчимтай холбоотой асуудлуудыг тодруулах, нягтлан бодох бүртгэлийн тасралтгүй байх суурийг хэрэглэх үүрэг хариуцлагыг хүлээнэ.

Засаглах эрх мэдэл бүхий этгээдүүд нь компанийн санхүүгийн тайлагналын үйл явцад хяналт тавих үүрэг хариуцлагатай байна.

Санхүүгийн тайлааналын аудитад хүлээх аудиторын үүрэг хариуцлага

Залилан эсвэл алдаанаас үүссэн материаллаг буруу илэрхийллээс санхүүгийн тайлан нь бүхэлдээ ангид эсэх талаарх үндэслэлтэй нотолгоо олж авах, дүгнэлт бүхий аудиторын тайлан гаргах нь бидний зорилго юм. Үл үндэслэлтэй нотолгоо гэдэг нь өндөр түвшний нотолгоо боловч АОУС-ын дагуу хийгдсэн аудитаар байгаа материаллаг буруу илэрхийллийг байнга илрүүлдэг гэсэн нотолгоо болохгүй. Буруу илэрхийлэх явдал нь залилан эсвэл алдаанаас үүсч болох ба хэрэв тэр нь дангаараа эсвэл нийтдээ Санхүүгийн тайланд үндэслэн гаргасан хэрэглэгчдийн эдийн засгийн шийдвэрт нөлөөлөх магадлалтай бол материаллагт тооцогддог.

АОУС-ын дагуух аудитын нэг хэсэг байдлаар бид мэргэжлийн шийдэл ашиглаж аудитын ажлын явцад мэргэжлийн үл итгах хандлагыг баримтлан ажилладаг. Үүнд,

- Залилан эсвэл алдааны улмаас Санхүүгийн тайлан материаллаг буруу илэрхийлэгдэх эрсдэлийг тодорхойлж, түүнийг үнэлэн уг эрсдэлд тохирохуйц аудитын горимыг боловсруулан хэрэгжүүлж өөрсдийн дүгнэлтийнхээ үндэслэл болохуйц хангалттай, тохиромжтой аудитын баримт нотолгоог олж авдаг. Залилангаас үүссэн материаллаг буруу илэрхийллийг илрүүлэхгүй байх эрсдэл нь алдаанаас үүссэн буруу илэрхийллийг илрүүлэхгүй байх эрсдэлээс харьцангуй их байдаг, учир нь залиланд хуйвалдаан, бичиг баримт хуурамчаар үйлдэх, санаатайгаар орхигдуулах, буруу илэрхийлэх болон дотоод хяналтыг орхигдуулах явдлууд багтсан байж болно.
- Компанийн дотоод хяналтын үр ашигтай байдалд дүгнэлт өгөх зорилгоор бус тухайн нөхцөл байдалд тохирохуйц аудитын горим боловсруулахын тулд аудитын ажилтай холбоотой дотоод хяналтын талаар ойлголт олж авдаг.
- Ашиглагдсан нягтлан бодох бүртгэлийн бодлогуудын нийцэмжтэй байдал, нягтлан бодох бүртгэлийн тооцооллын үл үндэслэл, удирдлагын гаргасан холбогдох тодруулгыг үнэлдэг.
- Нягтлан бодох бүртгэлийн тасралтгүй байх суурийг удирдлага зохистой хэрэглэсэн эсэх мөн олж авсан аудитын баримт нотолгоонд үндэслэн Компанийн тасралтгүй үйл ажиллагаагаа үргэлжлүүлэн явуулах чадамжид мэдэгдэхүйц эргэлтээ үүсгэхүйц үйл явдал, нөхцөл байдалтай холбоотой материаллаг тодорхой бус байдал оршин байгаа эсэхийг тодорхойлдог. Хэрэв материаллаг хэмжээний тодорхой бус байдал оршин байна гэж үзвэл аудиторын тайландаа Санхүүгийн тайлангийн холбогдох тодруулгад анхаарал хандуулах эсвэл ийм тодруулга хийх нь хангалтгүй бол дүгнэлтээ өөрчлөх шаардлагатай болдог. Аудиторын тайлан гарах өдөр хүртэлх олж авсан аудитын баримт нотолгоондоо үндэслэн бид дүгнэлтээ гаргадаг. Гэхдээ ирээдүйн үйл явдал, эсвэл нөхцөл байдал Компани тасралтгүй байх зарчмын дагуу үйл ажиллагаагаа үргэлжлүүлэн явуулах боломжгүй болгоход хүргэж болно.
- Тодруулгыг багтаагаад Санхүүгийн тайлангийн ерөнхий толилуулга, бүтэц, агуулгыг үнэлж Санхүүгийн тайланд үнэн зөв толилуулгын шаардлагыг хангахуйц байдлаар гол ажил гүйлгээ, үйл явдлуудыг илэрхийлсэн эсэхийг тодорхойлдог.

Бид бусад асуудлуудын дундаас аудитын ажлын төлөвлөсөн хамрах хүрээ, цаг хугацаа болон аудитын явцад тодорхойлсон дотоод хяналтын аливаа мэдэгдэхүйц доголдлыг багтаагаад аудитын илэрсэн томоохон асуудлуудаар засаглах эрх мэдэл бүхий этгээдүүдтэй харилцдаг.

Энэхүү Хараат бус аудиторын тайланг гаргахад оролцсон гэрээт ажлын Партнер нь Б.Осоргарав болно.

www.grantthornton.mn

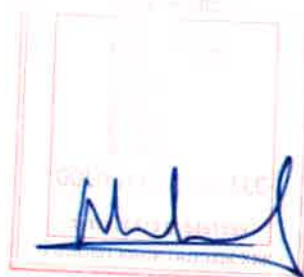

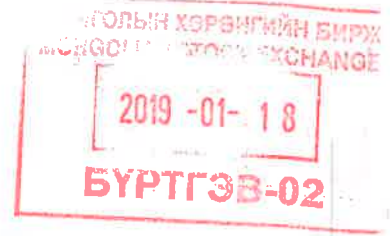
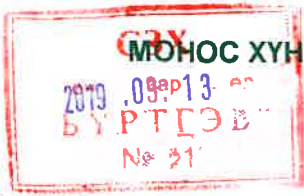

Аудитын тайлангийн хэрэглээ

Энэхүү тайланг "Компанийн тухай" хуулийн 04-р зүйлд заасны дагуу зөвхөн компанийн хувьцаа эзэмшигчдэд зориулсан ба бусад өөр этгээдэд зориулаагүй болно.

Б. ОСӨРГАРАВ
УДИРДАХ ПАРТНЕР

Монгол улс, Улаанбаатар хот
2018 оны 8 дугаар сарын 30

www.grantthornton.mn



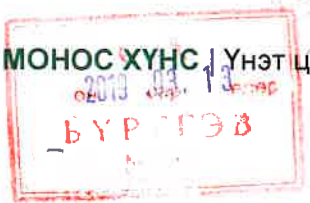

Санхүүгийн байдлын тайлан

Мянган төгрөгөөр	Тодруулга	06/30/2018	12/31/2017
<i>Эрэлтийн хөрөнгө</i>			
Мөнгөн хөрөнгө	4	8,463	18,930
Дансны ба бусад авлага	5	1,155,580	1,026,755
Бараа материал	6	1,416,000	1,517,798
Урьдчилж төсөн зардал	7	163,002	205,712
		<u>2,743,045</u>	<u>2,769,193</u>
<i>Эрэлтийн бус хөрөнгө</i>			
Үндсэн хөрөнгө	8	7,624,422	2,251,426
Дуусаагүй барилга	6	-	2,218,973
Биет бус хөрөнгө	9	4,094,282	1,988
Хойшлогдсон татварын хөрөнгө	10	3,127	171
Биологийн хөрөнгө	11	-	21,839
Бусад эргэлтийн бус хөрөнгө	12	2,000,000	-
		<u>13,721,831</u>	<u>4,494,397</u>
Нийт хөрөнгө		<u>16,464,876</u>	<u>7,263,590</u>

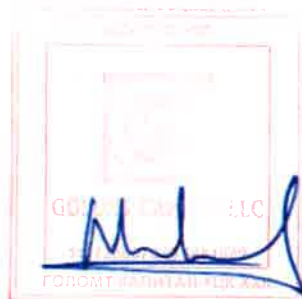



МОНОС ХҮНС | Үнэт цаасны танилцуулга

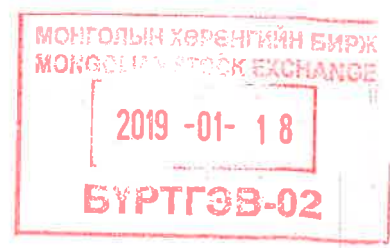

Санхүүгийн байдлын тайлан (үргэлжлэл)

	Тодруулга	06/30/2018	12/31/2017
Мянган төгрөгөөр			
Өмч ба өр төлбөр			
<i>Эрэлтийн өр төлбөр</i>			
Дансны ба бусад өглөг	13	937,750	1,180,059
Урьдчилж орсон орлого	14	1,358	1,005
Богино хугацаат зээл	15	-	99,802
Зээлийн хүүгийн өглөг	16	786,117	625,769
Бусад богино хугацаат өр төлбөр	17	181,750	398,635
		<u>1,906,975</u>	<u>2,285,270</u>
<i>Эрэлтийн бус өр төлбөр</i>			
Урт хугацаат зээл	18	5,334,346	3,334,346
		<u>5,334,346</u>	<u>3,334,346</u>
Хувьцаат капитал	19	1,623,303	1,233,687
Хөрөнгийн дахин үнэлгээний нэмэгдэл	20	6,984,852	-
Тайлант үеийн ашиг		418,140	555,733
Өмнөх үеийн хуримтлагдсан ашиг		197,260	(145,446)
Хуримтлагдсан ашиг		615,400	410,287
		<u>9,223,555</u>	<u>1,643,974</u>
Нийт өр төлбөр ба эздийн өмч		<u>16,464,876</u>	<u>7,263,590</u>

Уг санхүүгийн тайланг 2018 оны 8 дугаар сарын 30-нд батлав:



 А.Отгондарь
 Гүйцэтгэх захирал

 Ц.Дэлгэрмаа
 Ерөнхий нягтлан бодогч

Энэхүү санхүүгийн байдлын тайланг 10-аас 31 дүгээр хуудсан дах тодруулгуудын хамт унших бөгөөд тодруулгууд нь Санхүүгийн тайлангийн нэг хэсгийг бүрдүүлнэ.

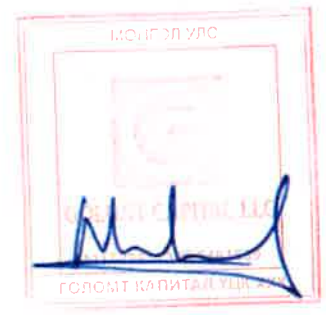
Монгол Улс
 Санхүүгийн тайлан
 2018 оны 8 сарын 30

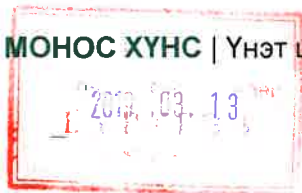



Орлогын дэлгэрэнгүй тайлан

	Тодруулга	06/30/2018	06/30/2017
Мянган төгрөгөөр			
Борлуулалтын орлого	21	3,726,935	2,720,762
Борлуулалтын өртөг	22	(1,959,835)	(1,398,325)
Нийт ашиг		1,767,100	1,322,437
Түрээсийн орлого		4,610	5,899
Хүүний орлого		179	16
Бусад орлого		219	-
Борлуулалт ба маркетингийн зардал	23	(785,585)	(647,090)
Ерөнхий ба удирдлагын зардал	24	(419,355)	(271,403)
Үндсэн үйл ажиллагааны үр дүн		567,168	409,859
Санхүүгийн зардал	25	(67,324)	(71,791)
Бусад зардал	26	(37,794)	(107,453)
Гадаад валютын ханшийн зөрүүний гарз		(13,486)	(4,870)
Валютын ханшийн тэгшитгэлийн хэрэгжээгүй олз		15,746	9,893
Валютын ханшийн тэгшитгэлийн хэрэгжээгүй гарз		(2,491)	-
Үндсэн хөрөнгө данснаас хассаны олз		3,253	-
Орлогын татварын өмнөх ашиг		465,072	235,638
Орлогын татварын зардал	27	(46,932)	(23,455)
Тайлант жилийн цэвэр ашиг		418,140	212,183
Бусад дэлгэрэнгүй орлого			
Үндсэн хөрөнгийн дахин үнэлгээний нэмэгдэл		-	-
Тайлант жилийн нийт дэлгэрэнгүй орлого		418,140	212,183

Энэхүү орлогын дэлгэрэнгүй тайланг 10-аас 31 дүгээр хуудсан дах тодруулгуудын хамт унших бөгөөд тодруулгууд нь Санхүүгийн тайлангийн нэг хэсгийг бүрдүүлнэ.

Монголын ХАК
Санхүүгийн тайлан
2018 оны 6 сарын 30

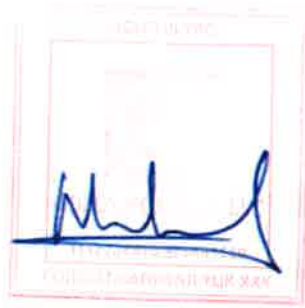



Өмчийн өөрчлөлтийн тайлан

	Хувьцаат капитал	Дахин үнэлгээний нөөц	Хуримтлагдс ан ашиг	Нийт
Мянган төгрөгөөр				
2017.01.01-ний байдлаар	1,233,687	-	(148,190)	1,085,497
Тайланг жилийн ашиг(алдагдал)	-	-	212,183	212,183
2017.06.30-ны байдлаар	1,233,687	-	63,993	1,297,680
2018.01.01-ний байдлаар	1,233,687	-	410,287	1,643,974
Нэмж гаргасан хувьцаа	389,616	6,984,852	-	7,374,468
Тайланг жилийн ашиг	-	-	418,140	418,140
Зарласан ноогдол ашиг	-	-	(213,027)	(213,027)
2018.06.30-ны байдлаар	1,623,303	6,984,852	615,400	9,223,555

Энэхүү өмчийн өөрчлөлтийн тайланг 10-аас 31 дүгээр хуудсан дах тодруулгуудын хамт унших бөгөөд тодруулгууд нь Санхүүгийн тайлангийн нэг хэсгийг бүрдүүлнэ.

"Моноос" ХХК
Санхүүгийн тайлан
2018 оны 6 сарын 30

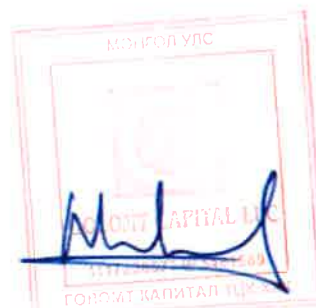

Мөнгөн гүйлгээний тайлан

	6/30/2018	6/30/2017
Мянган төгрөгөөр		
Үндсэн үйл ажиллагааны мөнгөн гүйлгээ		
Мөнгөн орлогын дүн (+)	3,905,357	2,905,383
Бараа борлуулсан, үйлчилгээ үзүүлсний орлого	3,905,357	2,905,383
Мөнгөн зарлагын дүн (-)	(3,579,936)	(2,680,082)
Ажиллагчдад төлсөн	(553,099)	(436,231)
Нийгмийн даатгалын байгууллагад төлсөн	(168,500)	(161,065)
Бараа материал худалдан авахад төлсөн	(1,664,453)	(1,447,956)
Ашиглалтын зардалд төлсөн	(50,602)	(47,845)
Түлш шатахуун тээврийн хөлс сэлбэг хэрэгсэлд төлсөн	(73,966)	(55,684)
Хүүний төлбөрт төлсөн	(1,441)	(2,341)
Татварын байгууллагад төлсөн	(404,849)	(47,300)
Даатгалын төлбөрт төлсөн	(1,083)	(406)
Бусад мөнгөн зарлага	(681,963)	(481,255)
Үндсэн үйл ажиллагааны цэвэр мөнгөн гүйлгээний дүн	325,421	225,281
Хөрөнгө оруулалтын үйл ажиллагааны мөнгөн гүйлгээ		
Мөнгөн орлогын дүн (+)	6,479	16
Хүлээн авсан хүүний орлого	179	16
Үндсэн хөрөнгө борлуулсны орлого	6,300	-
Мөнгөн зарлагын дүн (-)	(2,233,111)	(132,711)
Үндсэн хөрөнгө олж эзэмшихэд төлсөн	(233,111)	(132,711)
Бусдад олгосон азал болон урьдчилгаа	(2,000,000)	-
Хөрөнгө оруулалтын үйл ажиллагааны цэвэр мөнгөн гүйлгээний дүн	(2,226,632)	(132,695)

Монос ХХК
Санхүүгийн тайлан
2018 оны 6 сарын 30





Үнэт цаасны танилцуулга

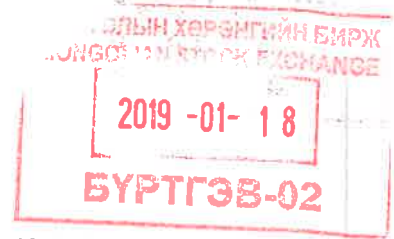

Мөнгөн гүйлгээний тайлан (үргэлжлэл)

	6/30/2018	6/30/2017
Мянган төгрөгөөр		
Санхүүгийн үйл ажиллагааны мөнгөн гүйлгээ		
Мөнгөн орлогын дүн (+)	2,352,701	404,854
Зээл авсан, өрийн үнэт цаас гаргаснаас хүлээн авсан	2,352,701	404,854
Мөнгөн зарлагын дүн (-)	(461,958)	1,098,609
Зээл, өрийн үнэт цаасны төлбөрт төлсөн мөнгө	(455,042)	(476,363)
Төрөл бүрийн хандив	(500)	(15,000)
Валютын ханшийн зөрүү	(6,416)	(4,797)
Санхүүгийн үйл ажиллагааны цэвэр мөнгөн гүйлгээний дүн	1,890,743	(86,509)
Бүх цэвэр мөнгөн гүйлгээ	(10,468)	1,280
Мөнгө түүнтэй адилтгах хөрөнгийн эхний үлдэгдэл	18,931	10,334
Мөнгө түүнтэй адилтгах хөрөнгийн эцсийн үлдэгдэл	8,463	11,614

Энэхүү мөнгөн гүйлгээний тайланг 10-аас 31 дүгээр хуудсан дах тодрууллауудын хамт унших бөгөөд тодрууллауд нь Санхүүгийн тайлангийн нэг хэсгийг бүрдүүлнэ.

"Монос Хүнс" ХХК
Санхүүгийн Тайлан
2018 оны 5 сарын 30





Санхүүгийн тайлангийн тодруулгууд

1. Үйл ажиллагааны онцлог, ерөнхий мэдээлэл

"Моносхүнс" ХХК (Компани) нь 2011 онд эрүүл мэндийг дэмжих үйлдэлтэй хүнсний болон хүнсний нэмэлт бүтээгдэхүүний үйлдвэрлэл, худалдааны чиглэлээр үйл ажиллагаагаа эхлүүлсэн. Тус компани нь үйлдвэрлэлийн гурван нэгж, чанарын хяналт, судалгаа шинжилгээ, маркетинг борлуулалт, санхүү аж ахуй гэсэн нэгж хэсгүүдээс бүрдэн ажиллаж байна.

2012 оны 3 дугаар сарын 2-ны өдөр Монгол улсын "Улсын бүртгэлийн алба"-нд бүртгүүлж, 5568927 тоот регистр бүхий 9011338029 тоот улсын бүртгэлийн гэрчилгээ авсан байна. Компанийн үүсгэн байгуулагчийн 2012 оны 03 дугаар сарын 01-ний өдрийн 01 тоот тогтоолоор дүрмээ баталсан, Хувьцаа эзэмшигчийн 2016 оны 04 дүгээр сарын 08-ны өдрийн 01 тоот шийдвэрийн 1 дүгээр хавсралтаар баталсан байна.

Компани нь байгалийн гаралтай түүхий эдийг ашиглан эрүүл мэндийг дэмжсэн хүнсний болон хүнсний нэмэлт бүтээгдэхүүн үйлдвэрлэдгээрээ онцлогтой. Мөн өөрсдийн тарьж ургуулсан чацаргана жимсээр "Хаан жимс" брэндийн чацарганы бүтээгдэхүүн болох чацарганы өтгөрүүлсэн шүүс болон шууд уух ундаа, цэвэр тос, үрийн тос, Монгол орныхоо хөрсөнд ургадаг эмийн ургамлаар хийсэн "Энжжин" брэндийн эрүүл мэндийн цуврал цайнууд, байгалийн зэрлэг жимснээс бэлтгэсэн "Betty Vit" брэндийн витаминт болон үзэмтэй үрлүүд зэрэг 6 брэндийн 84 нэр, төрлийн савалгаатай бүтээгдэхүүн үйлдвэрлэн гаргаж, зах зээлд нийлүүлж байна.

Импортыг орлох эрүүл мэндийн ундаанууд болон байгалийн цэвэр жимс жимсгэнээс бэлтгэсэн ундаанууд үйлдвэрлэх зорилгоор 2013 онд эрүүл мэндийн ундааны найрлагын болон савлагааны шугамыг шинээр суурилуулан ашиглалтанд оруулж ургамлын гаралтай эрүүл мэндийг дэмжих үйлдэлтэй "Цэнэг" брэндийн 7 төрлийн эрүүл мэндийн ундаа, чацарганы 2 төрлийн ундааг шинээр үйлдвэрлээд зах зээлд нэвтрүүлээд байна. Мөн Дархан-Уул аймгийн Орхон сумын нутаг дэвсгэр Бүрэн тэлгойд 35 гектор газарт чацаргана жимс тариалан эрүүл мэндийн бүтээгдэхүүнийхээ гол түүхий эд болгон ажиллаж байна.

2017 оноос Олон Улсын чанарын удирдлагын тогтолцоо ISO 9001:2015 болон HACCP стандартын төслийн гэрээг байгуулан хэрэгжүүлж эхэлсэн байна.

Компани нь дунджаар 110 ажилтан, албан хаагчидтай (2017: 110) байна.

Компанийн байршил: Улаанбаатар хот, Хан-Уул дүүрэг 2-р хороо, Чингисийн өргөн чөлөө 205/2 "Моносхүнс" ХХК-ийн байр;

Утас: (976)- 11 343525 Факс:(976)- 11 343525

Имэйл: foods@monos.mn.

2. Санхүүгийн тайлан бэлтгэх суурь

2.1. Үндсэн зарчим

Эдгээр Санхүүгийн тайланг Нягтлан бодох бүртгэлийн Олон улсын стандартын зөвлөл ("НББОУСЗ")-өөс баталсан Санхүүгийн тайлагналын Олон улсын стандарт ("СТОУС")-ын дагуу бэлтгэв.

2.2. Хэмжилтийн суурь

Эдгээр санхүүгийн тайланг бодит үнэ цэнээр илэрхийлэгдсэн дахин үнэлсэн дүнгээр илэрхийлсэн тодорхой үндсэн хөрөнгө болон борлуулалтын зардлыг хассан бодит үнэ цэнээр илэрхийлсэн хөдөө аж ахуйн бүтээгдэхүүнээс бусдаар түүхэн өртгийн сууриар бэлтгэсэн.

"Моносхүнс" ХХК
Санхүүгийн тайлан
2018 оны Бүрэн 30 : 10



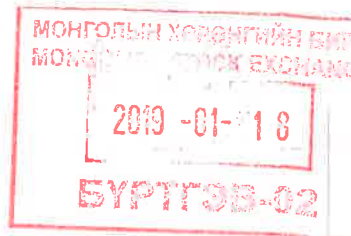

2.3. Үйл ажиллагааны ба толилуулгын валют

Монгол улсын мөнгөн тэмдэгт Төгрөг нь компанийн үндсэн үйл ажиллагаа болон ажил гүйлгээний эдийн засгийн бодит байдлыг хамгийн тохиромжтой илэрхийлж байгаа учраас төгрөг нь уг компанийн үйл ажиллагааны валют юм.

Санхүүгийн тайлангуудын хэрэглэгчдэд хамгийн тохиромжтой гэж удирдлага үзэж байгаа учраас эдгээр санхүүгийн тайлангуудыг Монгол төгрөгөөр толилуулна. Монгол төгрөгөөр илэрхийлсэн санхүүгийн бүх мэдээлэл мянган төгрөгөөр бүхэлтгэн илэрхийлэгдсэн.

3. Нягтлан бодох бүртгэлийн гол бодлогууд

3.1. Гадаад валют

Гадаад валютаарх ажил гүйлгээ

Санхүүгийн тайланг бэлтгэхэд үйл ажиллагааны валютаас бусад валютаарх ажил гүйлгээг ажил гүйлгээ гарсан өдөр Монгол банкнаас зарласан ханшаар бүртгэнэ. Тайланг хугацаа бүрийн эцэст гадаад валютаар илэрхийлэгдсэн мөнгөн зүйлсийг Монгол банкнаас тайлагналын өдрөөр зарласан ханшийг ашиглан дахин хөрвүүлэх бөгөөд 2018 оны 6 дугаар сарын 30-нд төгрөгийн 1 ам.доллартай харьцах ханш 2,462.82 төгрөг, 1 вонтой харьцах ханш 2.21 төгрөг, 1 юаньтай харьцах ханш 371.8 төгрөгтэй (2017 оны 6 дугаар сарын 30-нд: 1 ам.доллар 2,349.21 төгрөг, 1 вон 2,06 төгрөг, 1 юань 346,6 төгрөг, 2017 оны 12 дугаар сарын 31-нд: 1 ам.доллар 2,427,13 төгрөг, 1 вон 2.27 төгрөг, 1 юань 371,6 төгрөг) тэнцэхээр байна.

Мөнгөн бус зүйлсийг дахин хөрвүүлэхгүй бөгөөд бодит үнэ цэнэ тодорхойлогдсон өдрийн ханшаар дахин хөрвүүлсэн гадаад валютаар илэрхийлэгдсэн бодит үнэ цэнээр бүртгэсэн мөнгөн бус зүйлсээс бусад мөнгөн бус зүйлсийг ажил гүйлгээ гарсан өдрийн валютын ханшийг ашиглан хөрвүүлсэн түүхэн өртгөөр хэмжинэ.

3.2. Үндсэн хөрөнгө

Үйлдвэрлэл, нийлүүлэлтийн зорилгоор ашиглаж буй барилга, байгууламжуудыг санхүүгийн тайланд түүхэн өртгөөр нь тайлагнана.

Бусад үндсэн хөрөнгийн зүйлс өртгөөс хуримтлагдсан элэгдэл болон хуримтлагдсан үнэ цэнийн бууралтын алдагдлыг хассан дүнгээр илэрхийлэгдэнэ. Өртөг нь импортын татвар, худалдан авалтын буцаалтгүй татвар болон бусад шууд хамааралтай зардлыг багтаасан худалдан авалтын үнээс бүрдэнэ. Үндсэн хөрөнгийн зүйлс өөр өөр ашиглах хугацаатай томоохон хэсгүүдээс бүрдэж байвал тэдгээрийг үндсэн хөрөнгийн тусдаа зүйлсээр бүртгэнэ.

Өртөгт шууд хамааралтай зардал, талбайн бэлтгэл, суурилуулалт угсралтын зардал, мэргэжлийн төлбөр багтах ба бэлтгэл шаардагдах хөрөнгийн хувьд эзэл, зээлийн хүүгийн зардлыг компанийн нягтлан бодох бүртгэлийн бодлогын дагуу капиталжуулна.

Үндсэн хөрөнгийн данснаас хассан, ашиглалтаас гаргаснаас үүссэн олз, гарзыг тухайн хөрөнгийн борлуулалт болон дансны үнийн зөрүүгээр тодорхойлох ба олз, гарзыг ашиг, алдагдлаар хүлээн зөвшөөрнө.

Тусад нь бүртгэсэн үндсэн хөрөнгийн бүрэлдэхүүн хэсгийг солих зардлыг уг данснаас хассан бүрэлдэхүүн хэсгийн дансны үнээр капиталжуулна. Бусад дараа үеийн зардал ирээдүйд эдийн засгийн үр өгөөж өгөхөөр бол капиталжуулна. Засвар үйлчилгээ гэх мэт бусад бүх зардлыг үүссэн дүнгээр нь ашиг, алдагдлаар хүлээн зөвшөөрнө.

Элэгдлийг хөрөнгө тус бүрийн ашиглах хугацаагаар шулуун шугамын аргаар тооцож, ашиг алдагдлаар тусгана. Хөрөнгийг ашиглах боломжтой болсон үед элэгдүүлж эхэлнэ. Хөрөнгийн ашиглах хугацааг ерөнхийдөө дараах байдлаар тогтооно.

"Монсүйт" ХАА
Сэлэнгэ-19924
2019-01-18 11





Байшин барилга	- 40 жил
Байгууламж	- 10 – 20 жил
Машин, тоног төхөөрөмж	- 5 – 10 жил
Тээврийн хэрэгсэл	- 5 жил
Тавилга, эд хогшил	- 3, 5, 10 жил
Компьютер дагалдах хэрэгсэл	- 3 жил
Бусад	- 10 жил
Эх ургамал	- 11 жил

3.2.1. Эх ургамал хөрөнгө

Шалгуур үзүүлэлт

Эх ургамал гэдэг нь дараах 3 шалгуурыг зэрэг хангаж буй амьд эх ургамлыг хэлнэ. /НББОУС 41.5/

- Хөдөө аж ахуйн бүтээгдэхүүн үйлдвэрлэх буюу нийлүүлэхэд ашиглаж байгаа
- Нэгээс дээш тайлант хугацаанд үр жимс хураан авахаар хүлээгдэж байгаа
- Үлдэгдэл хэсгийг хөдөө аж ахуйн бүтээгдэхүүн байдлаар борлуулах магадлал маш бага

Эх ургамлыг аж ахуйн нэгжийн үндсэн хөрөнгийн бодлогоор хэмжиж бүртгэнэ. /НББОУС 16.22А/

Биологийн хөрөнгөд ангилагдаж байсан эх ургамлыг үндсэн хөрөнгөд ангилал шилжүүлэхдээ стандарт шилжих өдрийн бодит үнэ цэнээр шилжүүлнэ. Шилжүүлэх үед үүсэх зөрүүг буцаан мөрдөх горимын дагуу өмнөх үеийн хуримтлагдсан ашиг руу бичнэ. /НББОУС 16.80С/

3.3. Биет бус хөрөнгө

Компани нь худалдан авсан хязгаарлагдмал ашиглах хугацаатай биет бус хөрөнгийг өртгөөс хуримтлагдсан хорогдлыг хассан дүнгээр тайлагнана.

Хорогдлыг биет бус хөрөнгийн ашиглах хугацаагаар шулуун шугамын аргаар тооцож, ашиг алдагдлаар тусгана.

Патент

Патентыг гаднаас худалдаж авбал худалдаж авсан үнэ дээр худалдаж авахтай холбогдож гарсан зардлыг нэмсэн дүн нь анхны өртөг болно. Патентын анхны өртгийг хуулийн хүчин төгөлдөр байх хугацаа ба уг патентаас байгууллага өгөөж хүртэхээр тооцоолж буй хугацааны аль бага хугацаанд хасагдуулга тооцно.

Патентыг эзэмших хугацаанд тухайн патенттай холбоотой шүүхийн маргаан гарсан бол патентыг хамгаалахтай холбогдсон материал бэлтгэх, өмгөөлөгчийн хөлс зэрэг зардлыг зөвхөн уг маргаан амжилттай шийдэгдсэн тохиолдолд патентын өртөгт капиталжуулна. Хуучин патентыг сайжруулж шинэ патент гаргаж болно.

Шинэ патентыг бүртгэлд 2 аргаар бүртгэж болно:

Хуучин патентын ашиглалтын хугацааг уртасгаж болно

Хуучин патентын хорогдуулаагүй өртгийг шинэ патентын анхны өртөгт шилжүүлэн бүртгэж болно

Шинэ патент гаргах, хуучин патентыг ашиглаж үйлдвэрлэх бүтээгдэхүүний эрэлт буурсан гэх мэт шалтгаанаар патент үнэ цэнэгүй болбол патентыг бүртгэлээс хасч, алдагдал бүртгэнэ.





Үнэт цаасны танилцуулга



3.4. Бараа материал

Бараа материал бол бизнесийн хэвийн үйл ажиллагаанд эсвэл үйлдвэрийн процесс юм уу үйлчилгээ үзүүлэхэд ашиглагдах материал болон хангамжийн хэлбэрээр худалдан борлуулах зориулалттай хөрөнгө юм.

Бараа материалыг өртөг ба цэвэр боломжит үнэ цэнийн аль багаар тайлагнана. Цэвэр боломжит үнэ цэнийг бизнесийн хэвийн ажиллагааны үеийн бараа материалын борлуулах үнээс бараа материалыг иж бүрдэл болгох зардал ба борлуулах зардлыг хасч тооцно. Бараа материалын өртөг жиллэсэн дунжийн зарчимд суурилдаг ба бараа материалын худалдан авалтын зардал болон одоогийн байршил, нөхцөлд авчрахтай холбоотой гарсан бүх зардал багтана.

3.5. Үйлдвэрлэлийн зардал

Үйлдвэрлэлийн зардал нь шууд материал, шууд хөдөлмөр, үйлдвэрлэлийн нэмэгдэл зардлаас бүрдэнэ.

Шууд материалын зардалд түүхий эд материал, туслах материалын зардал ордог.

Шууд хөдөлмөрийн зардалд агрономч, үйлдвэрийн ажилтнуудын үндсэн цалин, нэмэгдэл цалин, нийгмийн даатгалын шимтгэлийн зардлууд ордог.

Үйлдвэрлэлийн нэмэгдэл зардалд хангамжийн зардал, цахилгаан, хөдөлмөр хамгаалал, бодис, шатахуун, засвар, үйлдвэрийн барилга, тоног төхөөрөмж, автомашин гэх мэт үндсэн хөрөнгийн элэгдэл, даатгалын зардал, газрын төлбөр гэх мэт байна.

Үндсэн түүхий эдийн өртөг тооцолт

Тайлант хугацааны үйлдвэрлэлийн зардлыг эх ургамал буюу хураасан жимсний килограмм (тоо хэмжээ)-д нь харьцуулан тооцож шингээдэг. Харин үр шимээ өгч байгаа чацарганы мод (эх ургамал)-ны хувьд үндсэн хөрөнгийн ангилалд анх хүлээн зөвшөөрч ашиглах хугацааг үр шимээ өгч дуусах хүртэлх насжилтыг тогтоон компани "Нягтлан бодох бүртгэлийн бодлогын баримт бичиг"-ээр зохицуулна.

3.6. Санхүүгийн хэрэглүүр

Хүлээн зөвшөөрөлт, анхдагч хэмжилт ба үл хүлээн зөвшөөрөлт

Компани нь тухайн санхүүгийн хэрэглүүрийн гэрээний заалтуудын нэг хэсэг болсон үед санхүүгийн хөрөнгө, өр төлбөрийг хүлээн зөвшөөрдөг.

Санхүүгийн хөрөнгөөс бий болох мөнгөний урсгал дах гэрээний эрх дуусгавар болоход эсвэл санхүүгийн хөрөнгө ба бүх бодит эрсдэл, өгөөж шилжихэд санхүүгийн хөрөнгийг үл хүлээн зөвшөөрнө.

Санхүүгийн өр төлбөрийг барагдуулсан, чөлөөлсөн, хүчингүй болгосон эсвэл хугацаа дууссан үед нь үл хүлээн зөвшөөрнө.

Санхүүгийн хөрөнгийн ангилал ба дараа үеийн хэмжилт

Дараа үеийн хэмжилтийн зорилгоор санхүүгийн хөрөнгө анхдагч хүлээн зөвшөөрөлтөөр дараах категорид хуваагдана.

- Зээл ба авлага
- Гэрээний хугацаа дуустал эзэмших санхүүгийн хөрөнгө

Санхүүгийн хөрөнгүүд хэрэглүүрийн шинж чанар, зорилгоос шалтгаалан анхдагч хүлээн зөвшөөрөлтөөр өөр өөр категорид ордог. Санхүүгийн хэрэглүүрийн категори нь түүний хэмжилт, санхүүгийн хэрэглүүрийн үр дүнд бий болсон орлого, зарлагыг ашиг, алдагдлаар эсвэл шууд бусад дэлгэрэнгүй орлогод хүлээн зөвшөөрөх эсэхэд чухал хамааралтай. Компанийн категорилсон санхүүгийн хөрөнгийн хураангуйг тодруулга 29.2-оос харна уу.

Компани нь ерөнхийдөө бүх санхүүгийн хөрөнгөө төлбөр тооцоо хийх өдрийн бүртгэлээр хүлээн зөвшөөрдөг. Санхүүгийн хөрөнгийн үнэ цэнэ буурсан эсэх талаарх үнэлгээг ядаж тайлант хугацааны эцэс бүрт хийнэ. Бусад зардалд толилуулсан дансны авлагын үнэ цэнийн бууралтаас бусад ашиг,

Монголын ХАҮ
Санхүүгийн Тайлант
2019 оны 1 сарын 30 13



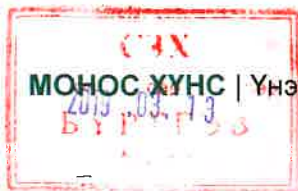

алдагдлаар хүлээн зөвшөөрсөн санхүүгийн хөрөнгөтэй холбоотой бүх орлого, зардлыг санхүүгийн зардал, санхүүгийн орлого эсвэл бусад санхүүгийн зүйлсэд толилуулна.

i. Зээл ба авлага

Зээл болон авлага нь идэвхтэй зах зээл дээр арилжаалагддаггүй, тогтмол эсвэл тодорхойлж болох төлбөртэй дериватив бус санхүүгийн хөрөнгө юм. Зээл, авлагад дансны ба бусад авлага, гар дээрх бэлэн мөнгө болон банкин дах мөнгө багтана.

Дансны ба бусад авлага

Эргэлтийн дансны авлагыг бодит үнэ цэнээр анхлан хүлээн зөвшөөрнө. Харин дараа үед хорогдсон өртгөөс үнэ цэнийн бууралтын нөөцийг хассан дүнгээр хэмжинэ. Дансны авлагын үнэ цэнийн бууралтын нөөцийг Компани нь уг авлагыг анхдагч нөхцөлийн дагуу бүгдийг цуглуулах боломжгүй болсон гэсэн бодит нотолгоотой болсон үед байгуулна. Зээлдэгчид учирсан санхүүгийн томоохон бэрхшээл, гэрээ үл биелүүлэх болон төлөлт удаашрах зэрэг нь уг Дансны авлагын үнэ цэнэ буурсныг илтгэнэ. Нөөцийн дүн нь хөрөнгийн дансны үнэ болон анхдагч үр ашигт хүүний төвшингөөр дискаунтчилсан ирээдүйд орохоор тооцоолсон мөнгөн гүйлгээ хоорондын зөрүү юм.

Авлагын хасагдуулгын үлдэгдлийг тайлант хугацааны ашиг, алдагдалд тусгасан төлбөр эсвэл орлогыг бүртгэж тохируулна. Харилцагчийн дансны үлдэгдэлтэй холбоотой данснаас хассан аливаа дүнг өмнө нь байсан найдваргүй авлагын хасагдуулгаас хасна. Цуглуулах боломжгүй гэж үзсэн бүх дансны авлагыг данснаас хасна.

Бэлэн мөнгө ба банкин дах үлдэгдэл

Компанийн бэлэн мөнгө ба банкин дах үлдэгдэл нь гар дээрх бэлэн мөнгө, банкин дах дансад болон замд яваа бэлэн мөнгөөс бүрдэнэ.

ii. Гэрээний хугацаа дуустал эзэмших санхүүгийн хөрөнгө

Гэрээний хугацаа дуустал эзэмших санхүүгийн хөрөнгө нь тогтоосон эсвэл тодорхойлж болох төлбөртэй, тогтоосон дуусах хугацаатай дериватив бус санхүүгийн хөрөнгө бөгөөд арилжааны банкууд дах хадгаламж үүнд орно. Компанийн удирдлага хөрөнгө оруулалтыг хугацаа нь дуустал эзэмших зорилготой бол түүнийг хугацаа дуустал эзэмших хөрөнгө оруулалтаар ангилна.

Санхүүгийн өр төлбөрийн ангилал ба дараа үеийн хэмжилт

Компанийн санхүүгийн өр төлбөрт зээл ба зээллэг багтаасан дансны ба бусад өглөг орно. Компанийн санхүүгийн өр төлбөрийн категорилсон хураангуйг тодруулга 29.2-д харуулав.

i. Зээл ба зээллэг

Зээл ба зээллэгийг зээллэгтэй холбоотой гаргалтын зардлын цэвэр дүн буюу бодит үнэ цэнээр анхлан хүлээн зөвшөөрнө.

ii. Дансны ба бусад өглөг

Дансны ба бусад өглөгийг бодит үнэ цэнээр, дараа үед хорогдуулсан өртгөөр илэрхийлнэ.

3.7. Үнэ цэнийн бууралт

Үндсэн хөрөнгө, биет бус хөрөнгийн үнэ цэнийн бууралт

Ашиглах хугацаа нь тодорхойгүй хөрөнгө байхгүй бөгөөд жил бүр үнэ цэнийн бууралтын тест хийнэ. Биет бус хөрөнгийг ашиглах хугацаанд нь шулуун шугамын аргаар хорогдуулдаг. Харин хорогдуулах хөрөнгийн дансны үнэ нөхөгдөөргүй болсныг илтэх өөрчлөлт, нөхцөл байдал үүссэн үед үнэ цэнийн бууралт хийх эсэхийг авч үзнэ. Үнэ цэнийн бууралтын алдагдлыг хөрөнгийн нөхөгдөх дүнгээс давсан дансны үнийн дүнгээр хүлээн зөвшөөрнө.

Борлуулах үнэ болон ашиглалтын үнэ цэнийн аль их нь нөхөгдөх дүн байна. Холбогдох хөрөнгийг дахин үнэлсэн дүнгээр илэрхийлж, үнэ цэнийн бууралтын гарзыг дахин үнэлгээний бууралтаар авч үзээгүй бол үнэ цэнийн бууралтын гарзыг даруй зардлаар хүлээн зөвшөөрнө.

Мониторинг 2019
Саруудайн зайвч
2019 оны 2 сарын 30 14



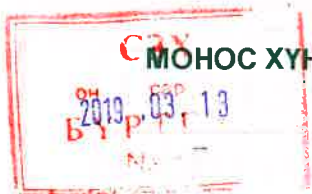

3.8. Өмч

Хувьцаат капитал нь гаргасан хувьцааны нэрлэсэн үнийг илэрхийлнэ.
Хуримтлагдсан ашигт тайлант болон өмнөх хугацааны бүх ашиг багтана.
Ногдол ашгийг зарласан хугацаанд нь өр төлбөрөөр хүлээн зөвшөөрнө.

3.9. Орлогын албан татвар

Тайлант үеийн татвар гэдэг нь тайлант оны эцсээр хүчинтэй болсон эсвэл хүчин төгөлдөр мөрдөгдөж буй татварын хувь хэмжээг ашиглан тухайн оны татвар ногдох орлогод төлөх татварын өглөг болон өмнөх онуудтай холбоотой татварын өглөгийн залруулга юм.

Хойшлогдсон татварыг санхүүгийн тайлан дах хөрөнгө, өр төлбөрийн дансны үнэ болон татвар ногдох ашгийн тооцоололд ашиглан холбогдох татварын суурь хоорондын түр зөрүүгээр хүлээн зөвшөөрнө. Хойшлогдсон татварын өр төлбөрийг ерөнхийдөө бүх татвар ногдох түр зөрүүнд хүлээн зөвшөөрдөг. Хойшлогдсон татварын хөрөнгийг ерөнхийдөө түр хасагдах зөрүүг ашиглаж болохуйц хэмжээний татвар ногдох ашиг олох магадлалтай байгаа үед бүх хасагдах түр зөрүүнд хүлээн зөвшөөрнө. Ийм хойшлогдсон татварын хөрөнгө, өр төлбөрийг гүүдвэлийн анхдагч хүлээн зөвшөөрөлт эсвэл ажил гүйлгээн дэх бусад хөрөнгө, өр төлбөрийн анхдагч хүлээн зөвшөөрөлт нь татвар ногдох орлого ба нягтлан бодох бүртгэлийн ашгийн аль алинд нөлөөлөхгүй байвал хүлээн зөвшөөрөхгүй.

Хойшлогдсон татварын хөрөнгийн дансны үнийг тайлант хугацаа бүрийн эцэст эргэж харах ба хангалттай хэмжээний татвар ногдох орлогоор тухайн хөрөнгө бүхлээрээ эсвэл тодорхой хэсэг нь нөхөгдөх боломжтой болох үед бууруулна.

Хойшлогдсон татварын хөрөнгө, өр төлбөр нь хүчин төгөлдөр мөрдөгдөж буй эсвэл тайлант оны эцсээр хүчин төгөлдөр болсон татварын хувь хэмжээ (болон татварын хууль)-нд үндэслэн тухайн өр төлбөрийг барагдуулах эсвэл хөрөнгийг хүлээн зөвшөөрөх тайлант онд мөрдөгдөхөөр хүлээгдэж буй татварын хувь хэмжээгээр хэмжигдэнэ. Хойшлогдсон татварын хөрөнгө, өр төлбөрийн хэмжилт нь тайлант хугацааны эцэст Компани нь хөрөнгө ба өр төлбөрийн дансны үнийг нөхөх буюу барагдуулахаар хүлээж байгаагаас үүсэх татварын үр дагаварт нөлөөлдөг.

3.10. Орлогын хүлээн зөвшөөрөлт

Орлогыг компаниас үзүүлэхээр зөвшөөрсөн аливаа худалдааны хөнгөлөлт, урамшууллын дүнг харгалзаж үзэн хүлээж авсан эсвэл авахаар хүлээгдэж буй төлбөрийн бодит үнэ цэнээр хэмжинэ.

Орлого нь борлуулалтын буцаалт, урамшуулалт болон бусад төстэй хөнгөлөлтүүдээр буурна.

Бараа борлуулалт

Дараах бүх нөхцөл хангагдсан тохиолдолд бараа борлуулалтыг орлогоор хүлээн зөвшөөрнө:

- Компани барааны өмчлөлтэй холбоотой үүсэх мэдэгдэхүйц эрсдэл ба өгөөжийг худалдан авагч талд шилжүүлсэн
- Компани борлуулсан барааныхаа өмчлөлд холбогдох удирдлагын болон хяналтын үүргийг өөртөө авч үлдээгүй
- Орлогын дүнг найдвартай хэмжих боломжтой байгаа
- Ажил гүйлгээтэй холбоотой эдийн засгийн өгөөжийг Компани хүртэх магадлалтай
- Тухайн ажил гүйлгээтэй холбоотой гарсан ба гарах зардлыг найдвартай хэмжих боломжтой байгаа.

Хүүний орлого

Хүүний орлогыг зээлийн үлдэгдэл болон тохирох үр ашигт хүүний хувь хэмжээ буюу санхүүгийн хөрөнгийн тооцоолсон хугацаагаар ирээдүйд хүлээж авах мөнгийг тухайн хөрөнгийн дансны үнэ хүртэл дискаунтчилах хувь хэмжээг харгалзан үзэж тогтмол хуримтлуулан бүртгэнэ.

Монгол Улс
Сэнхүүрийн тэйвэг
2018 оны 9 сарын 30 16

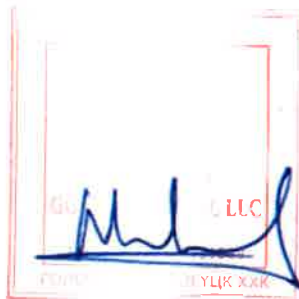



	06/30/2018	12/31/2017
Мянган төгрөгөөр		
Найдваргүй авлагын хасагдуулга	(26,696)	(17,696)
	<u>1,073,352</u>	<u>976,076</u>

Бусад авлага

	06/30/2018	12/31/2017
Мянган төгрөгөөр		
Нэмэгдсэн өртгийн албан татвар	3,536	2,001
Гаалийн албан татвар	1,709	-
Газрын төлбөр	2,047	374
Цалингийн урьдчилгаа, богино хугацаат зээл	37,785	13,958
Төлбөр, дутагдал	26,231	28,822
Худалдааны бус авлага, (Хувь хүн)	1,221	1,221
Худалдааны бус авлага, (Аж ахуйн нэгж)	9,699	6,303
	<u>82,228</u>	<u>50,679</u>

6. Бараа материал

	06/30/2018	12/31/2017
Мянган төгрөгөөр		
Агуулахад буй түүхий эд	693,974	749,962
Цехэд буй түүхий эд материал	269,760	296,895
Агуулахад байгаа бараа, бүтээгдэхүүн	349	1,084
Төв агуулахад буй бараа, бэлэн бүтээгдэхүүн	173,539	375,216
Цехэд буй Бараа, бэлэн бүтээгдэхүүн	230,131	64,274
Агуулахад байгаа хангамжийн зүйлс	36,090	19,367
Ашиглаж буй хангамжийн материал	12,157	10,998
	<u>1,416,000</u>	<u>1,517,796</u>

Бүх бараа материал нь зээлийн барьцаанд тавигдсан. Зээлийн талаарх мэдээллийг тодруулга 12-аас харна уу.

7. Урьдчилж төлсөн зардал

	06/30/2018	12/31/2017
Мянган төгрөгөөр		
Худалдааны бэлтгэн нийлүүлэгчид төлсөн урьдчилгаа (Аж ахуйн нэгж)	124,535	132,115
Худалдааны бэлтгэн нийлүүлэгчид төлсөн урьдчилгаа (Хувь хүн)	34,614	62,896
Хангамж, бусад татан авалтын урьдчилгаа	152	-
Дараа тайлангийн урьдчилгаа	1,664	8,941
Томилолтын зардлын урьдчилгаа	227	-
Урьдчилж төлсөн зардал-Барьцаа	1,810	1,760
	<u>163,002</u>	<u>205,712</u>

МОНГОЛЫН ХӨРӨНГИЙН БИРЖ
MONGOLIAN STOCK EXCHANGE
2019 оны 9 сарын 30 17

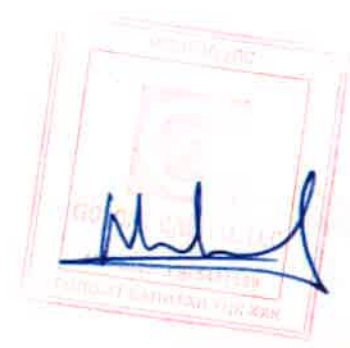



МОНГОС ХҮНС | Үнэт цаасны танилцуулга



	06/30/2018	12/31/2017
Мянган төгрөгөөр		
Найдваргүй авлагын хэсэгдуулга	(26,696)	(17,696)
	1,073,352	976,076

Бусад авлага

	06/30/2018	12/31/2017
Мянган төгрөгөөр		
Нэмэгдсэн өртгийн албан татвар	10,529	2,001
Гаалийн албан татвар	1,709	-
Газрын төлбөр	2,047	374
Цалингийн урьдчилгаа, богино хугацаат зээл	37,785	13,958
Төлбөр, дутагдал	26,231	26,822
Худалдааны бус авлага, (Хувь хүн)	1,221	1,221
Худалдааны бус авлага, (Аж ахуйн нэгж)	2,706	8,303
	82,228	50,679

6. Бараа материал

	06/30/2018	12/31/2017
Мянган төгрөгөөр		
Агуулахад буй түүхий ад	693,974	749,962
Цөхэд буй түүхий ад материал	269,760	296,895
Агуулахад байгаа бараа, бүтээгдэхүүн	349	1,084
Төв агуулахад буй бараа, бэлэн бүтээгдэхүүн	173,539	375,216
Цөхэд буй Бараа, бэлэн бүтээгдэхүүн	230,131	64,274
Агуулахад байгаа хангамжийн зүйлс	38,080	19,367
Ашиглаж буй хангамжийн материал	12,157	10,988
	1,416,000	1,517,796

Бүх бараа материал нь эзэлийн барьцаанд тавигдсан. Эзэлийн талаарх мэдээллийг тодруулга 12-аас харна уу.

7. Урьдчилж төлсөн зардал

	06/30/2018	12/31/2017
Мянган төгрөгөөр		
Худалдааны бэлтгэн нийлүүлэгчид төлсөн урьдчилгаа (Аж ахуйн нэгж)	124,535	132,115
Худалдааны бэлтгэн нийлүүлэгчид төлсөн урьдчилгаа (Хувь хүн)	34,614	62,896
Хангамж, бусад татан авалтын урьдчилгаа	152	-
Дараа тайлангийн урьдчилгаа	1,664	8,941
Томилолтын зардлын урьдчилгаа	227	-
Урьдчилж төлсөн зардал-Барьцаа	1,810	1,760
	163,002	205,712

"Монгол Хүнс" ХХН
Саялгуулийн тайлан
2018 оны 6 сарын 30 17



8. Үндсэн хөрөнгө

Компанийн бүх барилга 2018 оны 6 дугаар сарын 30-ны байдлаар Худалдаа, Хөгжлийн бэнжнаас авсан зээлийн барьцаанд тавьсан байна. Мөн тайлант хугацаанд 2,306,667 мянган төгрөгийн үйлдвэрийн барилгыг дуусаагүй барилгаас үндсэн хөрөнгөнд шилжүүлэн авсан. (2017 оны 6 дугаар сарын 30: барьцаанд тавигдаагүй). Зээлийн талаарх мэдээллийг тодруулга 12-аас харна уу.

2018 онд худалдан авсан хөрөнгийн дүн нь 125,086 мянган төгрөг, 130,044 мянган төгрөгөөр үндсэн хөрөнгүүдийг капиталжуулсан ба бүх үндсэн хөрөнгөд "Итгэл эстимэйл" ХХК-иар хөрөнгийн дахин үнэлгээ хийлгэснээр үндсэн хөрөнгө нь 2,897,511 мянган төгрөг, бие бус хөрөнгө 4,087,341 мянган төгрөг нийт 6,984,852 мянган төгрөгөөр нэмэгдсэн.

Үйлдвэрлэлд ашиглагдаж байгаа хөрөнгийн элэгдлийн зардлыг нийт бүтээгдэхүүний өртлөг шингээдэг ба ерөнхий удирдлага, борлуулалтын зориулалтаар ашиглагдаж байгаа хөрөнгийн элэгдлийн зардлыг ерөнхий ба удирдлагын зардалд тусгасан.

Мянган төгрөгөөр	Барилга	Байгууламж	Машин тоног төхөөрөмж	Тээврийн хэрэгсэл	Тавилга эд хогшил	Компьютер дагалдах хэрэгсэл	Дуусаагүй барилга	Бусад хөрөнгө	Эх ургамал	Нийт
Өртөө										
2016 оны 12 дугаар сарын 31-нээрх дүн	1,429,690	78,821	1,178,902	62,214	91,626	62,496	2,024,477	-	-	4,928,226
Нэмэгдсэн	-	53,304	244,115	29,100	92,416	18,287	194,496	-	-	631,728
Худалдаж авсан	-	53,304	244,115	29,100	92,416	18,287	194,496	-	-	631,728
2017 оны 12 дугаар сарын 31-нээрх дүн	1,429,690	132,125	1,423,017	91,314	184,042	80,783	2,218,973	-	-	5,559,954
Хуримтлагдсан элэгдэл										
2016 оны 12 дугаар сарын 31-нээрх дүн	172,244	44,522	516,823	24,374	56,385	44,155	-	-	-	858,503
Нэмэгдсэн	34,598	6,843	145,222	11,837	18,133	14,419	-	-	-	231,052
Байгуулсан элэгдэл	34,598	6,843	145,222	11,837	18,133	14,419	-	-	-	231,052
2017 оны 12 дугаар сарын 31-нээрх дүн	206,842	51,365	662,045	36,211	74,518	58,574	-	-	-	1,089,555
Дөнгөсны цэвэр дүн										
2017 оны 12 дугаар сарын 31-ний үлдэгдэл	1,222,848	80,760	760,972	55,103	109,524	22,219	2,218,973	-	-	4,470,399

Монгол Улсын
Салбарын байр
2019 оны 01 сарын 18

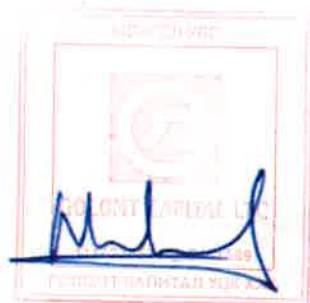



МОНОС ХҮНС | Үнэт цаасны танилцуулга



2019-01-18



Мянган төгрөгөөр	Барилга	Байгууламж	Машин тоног төхөөрөмж	Тээврийн хэрэгсэл	Тавилга эд хогшил	Компьютер дагалдах хэрэгсэл	Дуусаагүй барилга	Бусад хөрөнгө	Эх ургамал	Нийт
Өртөө										
2017 оны 12 дугаар сарын 31-нээрх дүн	1,429,680	132,125	1,423,017	91,314	184,042	80,793	2,218,973	-	-	5,559,854
Нэмэгдсэн	3,122,488	874,743	3,770,767	73,865	424,495	65,341	87,694	68,064	1,603,074	10,097,141
Хуацагдаж авсан	-	15,000	10,333	44,823	26,022	28,906	87,694	-	-	212,778
Капиталжуулсан	115,060	-	13,880	270	189	45	-	-	-	130,044
Дажин үнэлгээний нэмэгдэл	700,171	853,339	3,752,554	28,772	398,284	36,390	-	31,868	1,581,835	7,383,213
Шилжүүлэн авсан (ангилал хооронд)	2,306,667	6,404	-	8,727	6,830	6,531	-	36,196	21,858	2,371,106
Хасагдсан	24,530	36,250	50,730	8,727	6,830	6,531	2,308,667	6,404	21,858	2,446,669
Шилжүүлсэн (ангилал хооронд)	-	36,250	40,465	8,727	6,830	6,531	-	-	-	49,192
Акталсан	-	-	-	-	-	-	-	-	-	-
2018 оны 6 дугаар сарын 30-наарх дүн	4,527,658	970,818	5,149,054	158,452	601,707	139,603	-	61,660	1,603,674	13,210,426
Хуримтлагдсан элэгдэл										
2017 оны 12 дугаар сарын 31-нээрх дүн	206,842	51,365	662,045	36,211	74,518	58,574	-	-	-	1,089,555
Нэмэгдсэн	70,004	763,018	3,289,443	22,797	360,985	20,404	-	37,613	-	4,584,264
Байгуулсан элэгдэл	17,635	3,230	51,587	7,756	14,850	8,110	-	259	-	103,307
Дажин үнэлгээгээр нэмэгдсэн	52,468	778,015	3,237,876	15,041	346,067	12,284	-	19,391	-	4,461,173
Шилжэж ирсэн хөрөнгийн элэгдэл	-	1,773	-	-	48	-	-	-	-	19,784
Хасагдсан	18,011	-	47,387	6,755	6,824	7,085	-	1,773	-	87,915
Данснаас хасагдсан хөрөнгийн элэгдэл	18,011	-	39,948	6,755	6,824	7,085	-	-	-	76,623
Шилжүүлсэн хөрөнгийн элэгдэл	-	-	7,419	-	-	-	-	1,773	-	9,192
2018 оны 6 дугаар сарын 30-наарх дүн	258,935	834,383	3,904,121	52,253	428,679	71,893	-	35,840	-	5,586,004
Дансны цэвэр дүн										
2018 оны 6 дугаар сарын 30-ны үлдэгдэл	4,268,923	136,235	1,244,933	104,199	173,028	67,710	-	25,820	1,603,674	7,524,422

Монголын ХХК Санхүүгийн Төвлөл
2018 оны 6 сарын 30

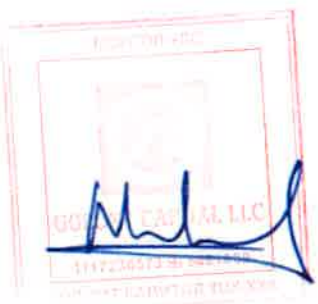

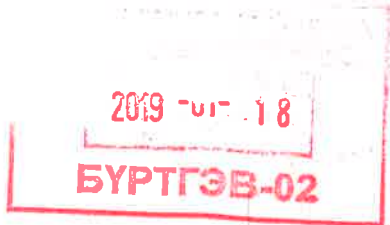
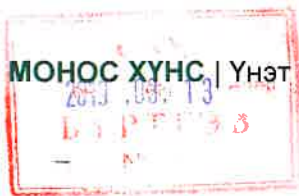

9. Биет бус хөрөнгө

Хорогдуулгын зардлыг өрөнхий ба удирдлагын зардалд тусгасан байна.

Мянган төгрөгөөр	Програм хангамж	Патент	Барааны тэмдэг	Нийт
Өртөө				
2017 оны 12 дугаар сарын 31-нээрх дүн	9,531	-	483	10,014
Хуримтлагдсан элэгдэл				
2016 оны 12 дугаар сарын 31-нээрх дүн	6,332	-	124	6,456
Нэмэгдсэн	1,597	-	-	1,597
Байгуулсан элэгдэл	1,597	-	-	1,597
Хасагдсан	-	-	27	27
Хөрөнгийн хасагдсан элэгдэл	-	-	27	27
2017 оны 12 дугаар сарын 31-нээрх дүн	7,929	-	97	8,026
Дансны цэвэр дүн				
2017 оны 12 дугаар сарын 31-ний үлдэгдэл	1,602	-	386	1,988
Өртөө				
2017 оны 12 дугаар сарын 31-нээрх дүн	9,531	-	483	10,014
Нэмэгдсэн	12,808	428,429	4,853,959	5,295,196
Худалдаж авсан	-	5,752	-	5,752
Дахин үнэлгээний нэмэгдэл	12,808	422,677	4,853,959	5,289,444
2018 оны 6 дугаар сарын 30-наарх дүн	22,339	428,429	4,854,442	5,305,210
Хуримтлагдсан элэгдэл				
2017 оны 12 дугаар сарын 31-нээрх дүн	7,929	-	97	8,068
Нэмэгдсэн	12,069	3,121	1,187,712	1,202,902
Байгуулсан элэгдэл	792	-	-	792
Дахин үнэлгээгээр нэмэгдсэн	11,277	3,121	1,187,712	1,202,110
2018 оны 6 дугаар сарын 30-наарх дүн	19,998	3,121	1,187,809	1,210,928
Дансны цэвэр дүн				
2018 оны 6 дугаар сарын 30-ны үлдэгдэл	2,341	425,308	3,666,633	4,094,282

Монострег ХАА
Санхүүгийн хэлтэс
2018 оны 6 сарын 30 29

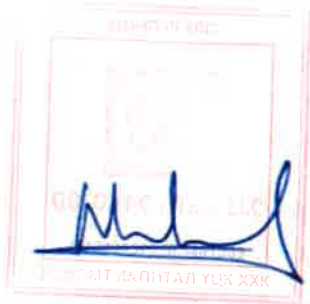



10. Хойшлогдсон татварын хөрөнгө

	6/30/2018	12/31/2017
Мянган төгрөгөөр		
Хойшлогдсон татварын хөрөнгө	3,127	171
	<u>3,127</u>	<u>171</u>

11. Биологийн хөрөнгө

Энэхүү дансанд Дархан-Уул аймгийн Сэлэнгэ сумын Бүрэн толгойд тариалж байгаа үндсэн түүхий эд болох чацарганы модыг бүртгэсэн байна. (23959 ширхэг)

12. Бусад эргэлтийн бус хөрөнгө

"Монохүнс" ХХК нь "Тимус фарма" ХХК-тай хамтран нийт 2,000,000 мянган төгрөг ("Монохүнс" ХХК нь 1,900,000 мянган төгрөг, "Тимус Фарма" ХХК нь 100,000 мянган төгрөг)-ийг жилийн 14.4 хувийн хүүтэй, 24 сарын хугацаатай Худалдаа, Хөгжлийн банкнаас 2018 оны 4 дүгээр сарын 26-ны өдрийн №ЗГ/СС180426005-21 тоот зээлийн гэрээ байгуулан авсан.

Энэхүү зээлийн 100,000 мянган төгрөгийг холбоотой тал болох "Тимус фарма" ХХК-тай 2018 оны 5 дугаар сарын 18-ны өдөр № 2018/02 тоот гэрээ, 1,900,000 мянган төгрөгийг "Монос групп" ХХК-тай № 2018/01 тоот гэрээнүүдийг байгуулан тус бүр сарын 1.2 хүүтэй, 12 сарын хугацаатай зээлж, энэхүү дансанд бүртгэсэн байна.

13. Дансны өглөг

	6/30/2018	12/31/2017
Мянган төгрөгөөр		
Дансны өглөг	248,926	479,692
Бусад өглөг	688,824	680,367
	<u>937,750</u>	<u>1,160,059</u>

Дансны өглөг

	6/30/2018	12/31/2017
Мянган төгрөгөөр		
Аж ахуйн нэгжид өгөх худалдааны өглөг	128,523	124,662
Хувь хүнд өгөх өглөг	2,957	7,500
Холбоотой талд өгөх өглөг	20,352	180,664
Наранмандуул (БНХАУ)	-	9,625
Инээ (БНХАУ)	91,685	98,534
Гэрэлээ (БНХАУ)	-	21,436
Guangzhou guanyi color printing co.,ltd	379	-
Asung industry co.,ltd	5,030	33,988
Miraesinyak co.ltd	-	3,283
	<u>248,926</u>	<u>479,692</u>

Дансны өглөгт ямар нэгэн хүү тооцохгүй.

"Монохүнс" ХХК
Даншны өглөг
2018 оны 6 сарын 30 21





МОНОС ХҮНС | Үнэт цаасны танилцуулга

БҮРТГЭВ



Бусад өглөг

	6/30/2018	12/31/2017
Мянган төгрөгөөр		
Аж ахуйн нэгжийн орлогын албан татварын өглөг	103,901	87,138
Нэмэгдсэн өртгийн албан татварын өглөг	484,586	485,554
Хувь хүний орлогын албан татварын өглөг	36,527	38,261
Үл хөдлөх хөрөнгийн албан татвар	309	12,623
Цалингийн өглөг	26,559	24,095
Эрүүл мэнд нийгмийн даатгалын шимтгэлийн өглөг	36,942	32,696
	<u>688,824</u>	<u>680,367</u>

14. Урьдчилж орсон орлого

	6/30/2018	12/31/2017
Мянган төгрөгөөр		
Борлуулалтын урьдчилж орсон орлого (Аж ахуйн нэгж)	1,358	1,005
	<u>1,358</u>	<u>1,005</u>

15. Богино хугацаат зээл

	6/30/2018	12/31/2017
Мянган төгрөгөөр		
Банкны богино хугацаат зээл (Худалдаа хөгжлийн банк)	-	26,052
Банкны бус богино хугацаат зээл-Холбоотой тал		
"Монос Косметик" ХХК	-	30,000
"Монос дэлгэрэх" ХЗХ	-	43,750
	<u>-</u>	<u>99,802</u>

16. Богино хугацаат зээлийн хүүгийн өглөг

	6/30/2018	12/31/2017
Мянган төгрөгөөр		
Банкны урт хугацаат зээлийн хүүгийн өглөг ХХБ	9,468	-
Банкны бус богино хугацаат зээлийн хүүгийн өглөг (Холбоотой тал)	776,649	625,769
	<u>786,117</u>	<u>625,769</u>

17. Бусад богино хугацаат өр төлбөр

	6/30/2018	12/31/2017
Мянган төгрөгөөр		
Ажиллагсад өгөх өглөг	6,030	4,649
Бэлтгэн нийлүүлэгчид өгөх өглөг	48,278	44,298
Компани хоорондын худалдааны бус өглөг	125,842	151,383
Түрээсийн барьцааны өглөг	1,600	400
Богино хугацаат зээлийн өглөг- Холбоотой тал /Хувь хүн/	-	197,905
Хүрэлбаатар Лувсан	-	197,905
	<u>181,750</u>	<u>398,635</u>

Монос ХХК
Сэнхүүдэйн талбай
2019 оны 1 сарын 30 22



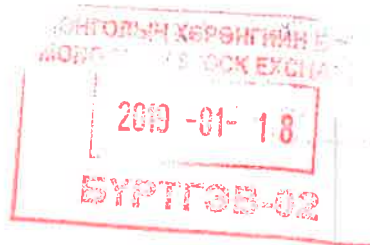

18. Зээл

	Урт хугацаат	
	6/30/2018	12/31/2017
Мянган төгрөгөөр		
Баталгаатай банкны зээллэг (Тодруулга-12-оос харна уу)	2,000,000	-
Банкны бус зээллэг (Холбоотой тал)	3,334,346	3,334,346
	<u>5,334,346</u>	<u>3,334,346</u>

Компани нь 2018 оны 4 дүгээр сарын 26-нд хөрөнгө оруулалтын зориулалтаар 2,000,000 мянган төгрөгийн зээл Худалдаа хөгжлийн банкнаас авсан. Тус зээлийн үндсэн төлбөрийг 2019 оны 8 дугаар сараас 2020 оны 5 дугаар сар хүртэл тэнцүү дүнгээр төлөх ба жилийн 14.4 хувийн хүүтэй.

2016 оны 12 дугаар сарын 31-ний өдөр 3,334,346 мянган төгрөгийн зээл "Монос групп" ХХК-иас авсан. Тус зээлийн үндсэн төлбөрийг 2021 оны 12 дугаар сарын 31-нд бүтэн дүнгээр төлөх бөгөөд зээлийн хүүг сар бүрийн 28-нд төлөх ба жилийн 9 хувийн хүүтэй, 60 сарын хугацаатай байна.

Бүх зээл нь төгрөгийн зээл байна.

19. Капитал ба нөөц

19.1. Хувь нийлүүлсэн хөрөнгө

	6/30/2018	12/31/2017
Мянган төгрөгөөр		
Зөвшөөрөгдсөн энгийн хувьцааны тоо /ширхэгээр/	123,369	123,369
Нэмэгдсэн хувьцааны тоо /ширхэгээр/	-	-
Нийт хувьцааны тоо	123,369	123,369
Нэгж энгийн хувьцааны нэрлэсэн үнэ	10	10
Нийт хувьцаат капиталын дүн	1,233,687	1,233,687
Нэмэгдсэн энгийн хувьцаа	389,616	-
	<u>1,623,303</u>	<u>1,233,687</u>

Компани нь тогтмол орлогын эрхгүй энгийн хувьцааны нэг л ангилалтай.

Компани нь нэг хувьцаа эзэмшигчтэй. 2018 оны 6 дугаар сарын 29-ний өдрийн MF06/201806 тоот Хувьцаа эзэмшигчийн шийдвэрээр хувьцаа эзэмшигчид өгөх 197,892 мянган төгрөгийн өглөг, 2017 оны цэвэр ашгаас тооцсон 191,724 мянган төгрөгийн ноогдол ашгийн өглөг нийт 389,616 мянган төгрөгийн өглөгийг хааж, дүрмийн санг нэмэгдүүлсэн.

Нэгж хувьцаанд ногдох цэвэр ашгийг татварын дараах ашгаас тооцоход 4.9 мянган төгрөг (2017: 1.7 мянган төгрөг) байна.

19.2. Ногдол ашиг

2018 оны 6 сарын 30-ны байдлаар хувьцаа эзэмшигчид өгөхөөр тооцсон ноогдол ашгийн өглөгөөр компанийн дүрмийн санг нэмэгдүүлсэн.



20. Хөрөнгийн дахин үнэлгээний нэмэгдэл

Компани 2018 оны 6 сарын 30-ны байдлаар үндсэн бүтээгдэхүүнийгээ төрлийг нэмэгдүүлж, нийтэд хувицаа гаргах зорилгоор 4,722,702 мянган төгрөгийн үлдэгдэл өртөгтэй үл хөдлөх хөрөнгө, хөдлөх хөрөнгө, хөдлөх хөрөнгө, биет бус хөрөнгөнд "Итгэл эстимэйт" ХХК-иэр хөрөнгийн дахин үнэлгээг хийлгэн нийт үндсэн хөрөнгийг 6,984,852 мянган төгрөгөөр нэмэгдүүлсэн байна.

Хөрөнгийн үнэлгээний "Итгэл эстимэйт" ХХК нь дээрх хөрөнгийг үнэлэхдээ Хөрөнгийн үнэлгээний тухай хууль, холбогдох тогтоол, Үнэлгээний Олон Улсын Стандарт - 2017, Үнэлгээний Олон Улсын Консолоос хүлээн зөвшөөрч нийтээр даган мөрдөж байгаа өртгийн хандлага, орлогын хандлага, зах зээлийн хандлагын арга аргачлал зэргийг ашиглан дараах аргуудаар дахин үнэлгээний өнөөгийн үнийг тогтоосон байна. Үүнд:

- суурь үнийн арга,
- өртгийн хандлагын орлуулалтын болон дахин үлдвэрлэлтийн өртгийн арга,
- нийлбэрийн арга,

Дахин үнэлэгдсэн биет хөрөнгийн өөрчлөлтийг харуулбал:

Мянган төгрөгөөр	Үндсэн хөрөнгийн залруулагдсан дүн		Дахин үнэлгээ хийгдсэн		Өөрчлөлт
	Өртөг	Хуримтлагдсан	Өртөг	Хуримтлагдсан	
Үндсэн хөрөнгө (Биет хөрөнгө)					
Барилга	3,852,017	206,366	4,527,658	258,835	623,172
Байгууламж	117,279	56,368	970,618	634,383	75,324
Тавилга, эд хопшил	203,423	82,592	601,707	428,679	52,197
Тоног төхөөрөмж	1,396,500	666,245	5,149,054	3,904,121	514,678
Компьютер дагалдах хэрэгсэл	103,213	59,599	139,603	71,893	24,096
Тээврийн хэрэгсэл	127,680	37,212	156,452	52,253	13,731
Бусад хөрөнгө	29,792	16,449	61,660	35,840	12,477
Эх ургамал	21,839	-	1,603,674	-	1,581,835
	5,851,743	1,124,831	13,210,426	5,586,004	2,897,510





Монголын ХХК
Саяныуул сум
2018 оны 6 сарын 30

Дахин үнэлэгдсэн биет бус хөрөнгийн өөрчлөлтийг харуулбал:

	Үндсэн хөрөнгийн заруулагдсан дүн		Дахин үнэлгээ хийгдсэн		Өөрчлөлт
	Өртөг	Хуримтлагдсан	Үлдэгдэл өртөг	Хуримтлагдсан	
Манган төгрөгөөр					
Биет бус хөрөнгө	9,531	8,721	810	19,999	1,531
Програм хангамж	5,746	-	5,746	3,121	419,563
Патент	483	97	386	1,187,809	3,666,247
Баривчлал тэмдэг	15,760	8,818	6,942	1,210,829	4,087,341

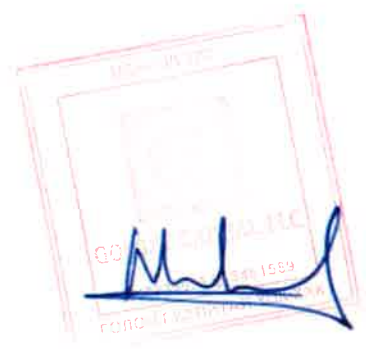

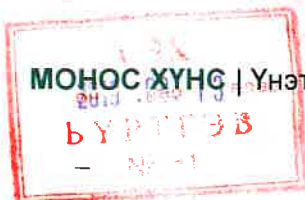

21. Борлуулалтын орлого

	6/30/2018	6/30/2017
Мянган төгрөгөөр		
Berry Vit төрөл бүрийн жимстэй үзэмтэй үрэл	1,133,726	915,780
Энжин нэрийн төрөл бүрийн цайны борлуулалт	419,581	418,926
Цэнэг нэрийн төрөл бүрийн бэлдмэл	1,075,056	622,758
Аами Таами үзэмтэй үрэл	277,985	31,801
Хаан жимс төрөл бүрийн жимсний шүүс	162,938	250,768
Экос - Зөөлөн усны борлуулалт	114,134	38,175
Эко нэрийн уусдаг төрөл бүрийн жимстэй цай	542,204	435,339
Сав баглааны борлуулалт	463	45
Түүхий эдийн борлуулалт	848	7,170
	<u>3,726,935</u>	<u>2,720,762</u>

22. Борлуулалтын өртөг

	6/30/2018	6/30/2017
Мянган төгрөгөөр		
Berry Vit төрөл бүрийн жимстэй үзэмтэй үрэл	593,529	488,479
Энжин нэрийн төрөл бүрийн цайны борлуулалт	185,161	165,430
Цэнэг нэрийн төрөл бүрийн бэлдмэл	532,385	303,420
Аами Таами үзэмтэй үрэл	144,963	18,014
Хаан жимс төрөл бүрийн жимсний шүүс	94,529	155,823
Экос - Зөөлөн усны борлуулалт	62,051	23,828
Эко нэрийн уусдаг төрөл бүрийн жимстэй цай	346,327	242,216
Сав баглааны борлуулалт	319	-
Түүхий эдийн борлуулалт	571	1,115
	<u>1,959,835</u>	<u>1,398,325</u>

23. Борлуулалт ба маркетингийн зардал

	6/30/2018	6/30/2017
Мянган төгрөгөөр		
Ажилчдын цалингийн зардал	292,740	242,747
ААН-ээс төлсөн НДШ-ийн зардал	35,696	28,021
Албан татвар, төлбөр, хураамж	2,319	1,631
Томилолтын зардал	16,277	12,026
Бичиг хэргийн зардал	2,603	575
Шуудан холбооны зардал	4,941	3,715
Мэргэжлийн үйлчилгээний зардал	11,490	8,515
Сургалтын зардал	5,000	-
Даатгалын зардал	294	406
Ашиглалтын зардал	741	-
Засварын зардал	3,360	3,449
Элэгдэл, хорогдолын зардал	10,912	5,204
Түрээсийн зардал	20,139	13,520
Цэвэрлэгээ, үйлчилгээний зардал ТЭМ, харуул хамгаалалт	3,462	780

Монголчууд ХХК
Гаруулалтын тайлан
2018 оны 6 сарын 30 28

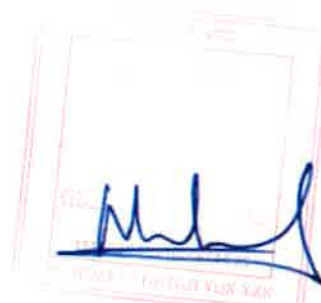

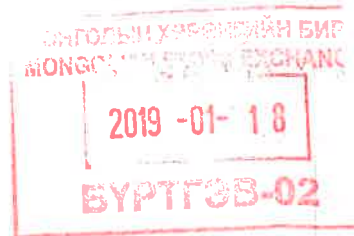

	6/30/2018	6/30/2017
Мянган төгрөгөөр		
Тээврийн зардал	7,687	5,090
Шатахууны зардал	35,619	28,154
Хүлээн авалтын зардал	284	-
Зар сурталчилгааны зардал	318,709	289,608
Бусад зардал	13,332	3,649
	<u>785,585</u>	<u>647,080</u>

24. Ерөнхий ба удирдлагын зардал

	6/30/2018	6/30/2017
Мянган төгрөгөөр		
Ажилчдын цалингийн зардал	193,004	142,487
ААН-ээс төлсөн НДШ-ийн зардал	23,737	16,253
Албан татвар, төлбөр, хураамж	15,512	4,787
Томилолтын зардал	21,660	21,693
Бичиг хэргийн зардал	2,433	4,165
Шуудан холбооны зардал	2,534	958
Мэргэжлийн үйлчилгээний зардал	59,325	37,568
Сургалтын зардал	30,888	3,831
Сонин сэтгүүл захиалгын зардал	-	117
Даатгалын зардал	528	89
Ашиглалтын зардал	4,257	5,240
Засварын зардал	1,446	1,924
Элэгдэл, хорогдолын зардал	13,905	9,204
Түрээсийн зардал	430	420
Цэвэрлэгээ, үйлчилгээний зардал ТЭМ	10,976	2,855
Тээврийн зардал	15	292
Шатахууны зардал	4,011	3,796
Хүлээн авалтын зардал	31,951	12,506
Бусад зардал	2,743	3,218
	<u>419,355</u>	<u>271,403</u>

25. Санхүүгийн зардал

	6/30/2018	6/30/2017
Мянган төгрөгөөр		
Банкнаас авсан эргэлтийн хөрөнгийн зээлийн хүүгийн зардал	1,441	2,336
Холбоотой талаас авсан эргэлтийн хөрөнгийн зээлийн хүүгийн зардал	65,883	69,455
	<u>67,324</u>	<u>71,791</u>

"Моностре" ХХК
Санхүүгийн тайлан
2018 оны 6 сарын 30 27



2019 оны 6 сарын 13 өдөр

МОНОС ХҮНС | Үнэт цаасны танилцуулга

№ 33

2019-01-18

БҮРТГЭВ-02

26. Бусад зардал

	6/30/2018	6/30/2017
Мянган төгрөгөөр		
Алданги, торгуулийн зардал	-	16,485
Хандив, тусламжийн зардал	-	15,000
Найдваргүй авлагын зардал	9,000	13,000
Банкны үйлчилгээний шимтгэл, хураамжийн зардал	3,218	3,588
Хөрөнгө акталж устгасны зардал	25,576	49,883
Туслах үйлдвэрлэл, үйлчилгээний зардал	-	9,497
	<u>37,794</u>	<u>107,453</u>

27. Орлогын татварын зардал

2018 оны 6 дугаар сарын 30-ны байдлаар орлогын татварын зардал 46,932 мянган төгрөг байна.

28. Балансын дараах үйл явдал

Компани нь үйл ажиллагаагаа улам өргөжүүлэн, бэхжүүлэх, болон чацарганы мод тариалах, жимс хураалтын ахуйн үйл ажиллагаа улам сайжруулах, шинээр бүтээгдэхүүн бэлтгэн гаргах зорилгоор "Моноскүнс" ХХК-ийг хувьцаат компанийн хэлбэрт шилжүүлэн, үнэт цаасны анхдагч зах зээлд олон нийтэд хувьцаагаа гаргахаар ажиллаж байна.

Худалдаа, Хөгжлийн банкнаас 2018 оны 4 дүгээр сарын 26-ны өдрийн №3Г/СС180426005-21 тоот зээлийн гэрээ байгуулан авсан 2,000,000 мянган төгрөгийн зээлийг 2018 оны 8 дугаар сарын 24-ний өдөр төлж, барагдуулсан байна.

Компанид худалдааны төлөөлөгч ажилтай Д. Ядамжав нь 2015 оны 11 дүгээр сараас 2018 оны 2 дугаар сар хүртэл ажилллах хугацаандаа дутагдал гаргаж, хувьдаа завшсан байх магадлалтай тул 2018 оны 6 дугаар сарын 19-ны өдөр Хан-Уул дүүргийн Цагдаагийн хэлтэст тус компани нэхэмжлэл гаргасан байна. Одоогоор шалгагдаж байна.

29. Санхүүгийн хэрэгсэл

29.1. Нягтлан бодох бүртгэлийн үндсэн бодлогууд

Хүлээн зөвшөөрөх шалгуур, орлог зарлагыг хүлээн зөвшөөрөх үндэслэл, санхүүгийн хөрөнгө, өр төлбөр, эздийн өмчийн хэрэгслийн ангиллын талаар хэрэглэж буй нягтлан бодох бүртгэлийн үндсэн бодлого, арга зэргийг тодруулга 3-д дэлгэрэнгүй харуулсан болно.

29.2. Санхүүгийн хэрэгслийн ангилал

Санхүүгийн байдлын тайланд тайлагнасан дансны үнэ нь дараах хөрөнгө, өр төлбөрийн ангилалтай холбоотой:

Санхүүгийн хөрөнгө

Мянган төгрөгөөр	6/30/2018	12/31/2017
Зээл, авлага:		
Дансны болон бусад авлага	1,155,580	1,026,755
Мөнгөн хөрөнгө	8,463	18,930
	<u>1,164,043</u>	<u>1,045,685</u>

"Моноскүнс" ХХК
Сөрөг үйлдлийн тайлан
2018 оны 6 сарын 30 28

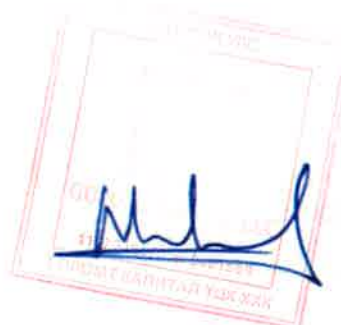



Үнэт цаасны танилцуулга

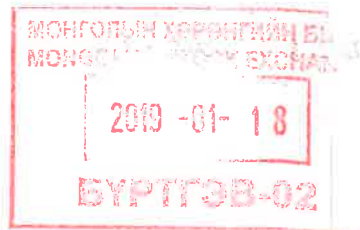

Санхүүгийн өр төлбөр

	6/30/2018	12/31/2017
Мянган төгрөгөөр		
Бодит үнэ цэнэ нь ашиг алдагдлаар хэмжигдэх:		
Зээл, зээллэг	6,120,463	4,059,917
Дансны ба бусад өглөг	937,750	1,160,059
	<u>7,058,213</u>	<u>5,219,976</u>

30. Санхүүгийн эрсдэлийн удирдлага

Компани нь санхүүгийн хэрэгслүүдийг ашиглах явцад зарим эрсдэлүүдтэй тулгарч байна. Үүнд зах зээлийн эрсдэл, зээлийн эрсдэл, хөрвөх чадварын эрсдэл зэрэг байна.

Компанид тулгарч буй томоохон санхүүгийн эрсдэлүүдийг дор харуулав.

Санхүүгийн эрсдэлийн хүчин зүйлс

30.1.1. Зах зээлийн эрсдэл

Компани санхүүгийн хэрэгслүүдийг хэрэглэх явцад зах зээлийн эрсдэл, үүнд үндсэн үйл ажиллагаа болон хөрөнгө оруулалтын үйл ажиллагаанаас үүдэн гарах хүүгийн түвшин болон бусад үнийн эрсдэлтэй тулгардаг байна.

30.1.2. Зээлийн эрсдэл

Зээлийн эрсдэл нь Компанид санхүүгийн эрсдэл үүссэний улмаас гэрээний үүргээ гүйцэтгэж чадахгүй болох эрсдэлийг харуулдаг. Компанийн хувьд энэхүү эрсдэлийн нөлөөлөл нь дансны авлага, санхүүгийн байгууллагын дансны өр гэх мэт өөр өөр санхүүгийн хэрэгслээс үүсдэг.

Тайлант хугацаанд дансны болон бусад авлагатай холбоотой зээлийн эрсдлийн томоохон асуудал байхгүй байна.

30.1.3. Хөрвөх чадварын эрсдэл

Хөрвөх чадварын эрсдэл гэдэг нь Компани хүлээсэн үүргээ биелүүлж чадахгүй байх эрсдэл юм.

Компанийн бодлого нь үйл ажиллагааны болон зээлийн үйлчилгээтэй холбоотой төлбөрийг барагдуулахад хангалттай мөнгөн хөрөнгө болон түргэн хөрвөх хөрөнгөтэй байх оновчтой хөрвөх чадварын удирдлагын бодлого хэрэгжүүлэх юм.

Дараах хүснэгтээр гэрээнд заасан эргэн төлөгдөх хугацаатай үүсмэл бус санхүүгийн өр төлбөрүүдийг төлөх Компанийн зээлийн үлдэгдэлтэй гэрээний хугацааг харуулав. Компани нь төлөх шаардлагатай эхний өдөр санхүүгийн өр төлбөрийн дискаунтчилаагүй мөнгөн гүйлгээнд үндэслэн уг хүснэгтийг гаргасан. Хүснэгтэд хүүний түвшин болон үндсэн мөнгөн гүйлгээг харуулсан.

	Хүүгүй	Тогтмол хүүтэй арга хэрэгсэл	Нийт
2018 оны 6 сарын 30-наар			
Жинлэсэн дундаж үр ашигт хүүгийн түвшин (%)	0%	9-14.4%	
1-5 жил	-	<u>5,334,346</u>	<u>5,334,346</u>
Монос Групп ХХК	-	<u>3,334,346</u>	<u>3,334,346</u>
Худалдав Хөвжлийн Банк	-	<u>2,000,000</u>	<u>2,000,000</u>
	-	<u>5,334,346</u>	<u>5,334,346</u>

Монос Групп ХХК
Бүтэцлэлт, танилцаж
2018 оны 6 сарын 30 29

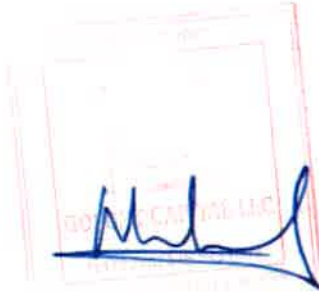

	Хүүгүй	Тогтмол хүүтэй арга хэрэгсэл	Нийт
2017 оны 12 сарын 31-нээр			
Жинлэсэн дундаж үр ашигт хүүгийн түвшин (%)	0%	9-30%	
6 сараас бага	-	26,052	26,052
6 сараас 1 жил	1,160,058	-	1,160,058
1-5 жил	-	73,750	73,750
5-с дээш жил	-	3,960,115	3,960,115
	<u>1,160,058</u>	<u>4,059,917</u>	<u>5,219,975</u>

Компани нь хөрвөх чадварын эрсдэл ялангуяа мөнгөний эх үүсвэр, дансны авлагыг үнэлэх, удирдахад санхүүгийн хөрөнгийн хүлээгдэж буй мөнгөн урсгалыг авч үздэг. Дансны болон бусад авлагын мөнгөн урсгал нь 1-3 сарын дотор төлөгдөх гэрээтэй юм. Тиймээс авлагын эргэн төлөгдөх хугацаа харьцангуй хурдан тул Компанийн мөнгөний эх үүсвэр, дансны авлага нь эргэлтийн мөнгөн урсгалын шаардлагаас их байна.

31. Капиталын эрсдэлийн удирдлага

Компани нь цаашид тасралтгүй ажиллах боломжийг хангах, оролцогч талуудад ноогдох ашгийг хамгийн их байлгахын тулд өөрийн хөрөнгөө удирддаг.

Компанийн капиталын бүтэц нь эздийн өмч, Тодруулга 12-д харуулсан зээл, өр төлбөрөөс бүрдэнэ.

Санхүүгийн хараат байдлаас зайлсхийх үр ашигтай санхүүгийн бүтцийг бий болгохын тулд удирдлага Компанийн капиталын шаардлагыг үнэлнэ. Энэ нь Компанийн өрийн ангилал бүрийн дэд түвшинг харгалзан авч үздэг. Капиталын бүтцийг удирдахын тулд Компани хувьцаа эзэмшигчдэд төлөх ноогдол ашгийн хэмжээг тогтоох, шинээр хувьцаа гаргах, зэвсэл өр төлбөрөө бууруулахаар хөрөнгө борлуулах гэх мэтээр удирддаг.

Компанийн тайлант хугацааны капиталын дүнг доор хураангуйлан харуулав:

	06/30/2018	12/31/2017
Мянган төгрөгөөр		
Нийт эздийн өмч	9,223,555	1,643,974
Хасах: мөнгө ба түүнтэй адилтгах хөрөнгө	8,463	18,931
Капитал	<u>9,215,092</u>	<u>1,625,043</u>
Нийт эздийн өмч	9,223,555	1,643,974
Зээл ба Зээллэг	<u>6,120,463</u>	<u>4,059,917</u>
Бүх санхүүжилт	<u>15,344,018</u>	<u>5,703,891</u>
Нийт санхүүжилт дэх капиталын харьцаа	60%	28%

32. Үүрэг

32.1. Капиталаас хүлээх үүрэг

Тус компанид худалдааны төлөөлөгч ажилтай Д. Ядамжав нь 2015 оны 11 дүгээр сараас 2018 оны 2 дугаар сар хүртэл ажилллах хугацаандаа дутагдал гаргаж, хувьдаа завшсан байх магадлалтай тул 2018 оны 6 дугаар сарын 19-ны өдөр Хан-Уул дүүргийн Цагдаагийн хэлтэст тус компани нэхэмжлэл гаргасан байна. Одоогоор шалгагдаж байна.

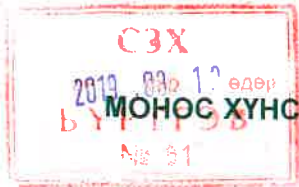

33. Холбоотой тал

Мянган төгрөгөөр	6/30/2018	12/31/2017
<i>Холбоотой талд өгөх өглөг:</i>		
Буман Айти ХХК	2,610	5,483
Монос Групп ХХК	3,441,414	3,459,876
Монос Косметик ХХК	14,357	19,975
Монос Фарм ХХК	-	(11)
Хүрэлбаатар Лувсан	-	341,785
Эрдэнэхишиг Балдандорж	-	7,065
	<u>3,458,381</u>	<u>3,834,153</u>
<i>Холбоотой талаас өгөх өглөг:</i>		
"Монос Улаанбаатар" ХХК	244,456	243,027
"Монос Фарм" ХХК	172	-
"МоносФарм Трейд" ХХК	162,515	147,327
"Нано интернэйшнл" ХХК	-	1,707
"Монос Хэнтий" ХХК	1,044	-
"Монос трейд" ХХК	3,127	-
"Бал Инвестмент" ХХК	259	-
	<u>411,573</u>	<u>392,061</u>

33.1. Хяналтын харилцаа

Компанийг Гүйцэтгэх захирал А.Отгондарь болон тус компанийн 100 хувийг эзэмшигч Л.Хүрэлбаатар нар хянадаг.



Санхүүгийн тайлан ба Хараат бус аудиторын тайлан “Моносхүнс” ХХК

2017 оны 12 дугаар сарын 31



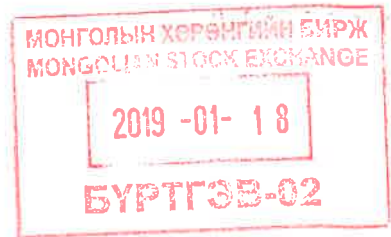
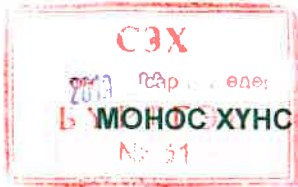

Агуулга

Компани, Төлөөлөн удирдах зөвлөлийн талаарх товч мэдээлэл	
Захирлуудын болон гүйцэтгэх удирдлагын мэдэгдэл	
Хараат бус аудиторын дүгнэлт	1
Санхүүгийн байдлын тайлан	4
Санхүүгийн байдлын тайлан (үргэлжлэл)	5
Орлогын дэлгэрэнгүй тайлан	6
Өмчийн өөрчлөлтийн тайлан	7
Мөнгөн гүйлгээний тайлан	8
Мөнгөн гүйлгээний тайлан (үргэлжлэл)	9
Санхүүгийн тайлангийн тодруулгууд	10

МОНОС ХҮНС УИР
Санхүүгийн тайлан
2017 оны 12 сарын 31

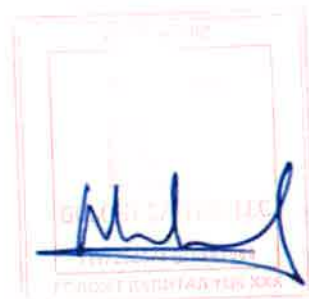

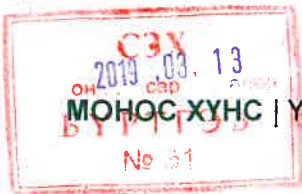

МОНОС ХҮНС | Үнэт цаасны танилцуулга

Компани, Төлөөлөн удирдах зөвлөлийн талаарх товч мэдээлэл

КОМПАНИЙН НЭР:	Монгол Англи	"Моносхүнс" ХХК "Monos Food" LLC
ТУЗ-ИЙН ГИШҮҮД:	ТУЗ-ийн дарга Орлогч дарга Гишүүн Гишүүн Гишүүн Гишүүн Гишүүн Гишүүн	Л. Хүрэлбаатар Х. Ананд Б. Эрдэнэхишиг Х. Солонго Ц. Цэцэгбадам Б. Уянга С. Баянмөнх
УДИРДЛАГЫН БАГ:	Гүйцэтгэх захирал Ерөнхий нягтлан бодогч Үйлдвэрлэл эрхэлсэн дэд захирал Маркетинг, борлуулалтын албаны дарга Чанарын менежер Санхүүгийн менежер Төслийн менежер Хүний нөөцийн менежер	А. Отгондарь Ц. Дэлгэрмаа С. Цэрэнпил Н. Түмэннаст Б. Мөнхцэцэг П. Тодрол Б. Хаш-Эрдэнэ А. Наран
КОМПАНИЙН ХАЯГ:	Компанийн байршил: Улаанбаатар хот, Хан-Уул дүүрэг 2-р хороо, Чингисийн өргөн чөлөө 205/2 "Моносхүнс" ХХК-ийн байр; Утас: (976)- 77773525 Имэйл: foods@monos.mn,	
РЕГИСТРИЙН ДУГААР:	5568927	
ҮЙЛ АЖИЛЛАГАА:	Жүүс, ундаа, чихэр, үрэл цай, зөөлөн капсултай бүтээгдэхүүн үйлдвэрлэл	
АЖИЛЛАГСДЫН ТОО:	110 гаруй	

Моносхүнс ХХК
Санхүүгийн менежер
2017 оны 12 сарын 31



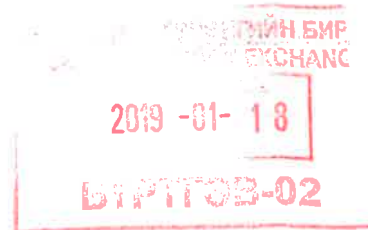
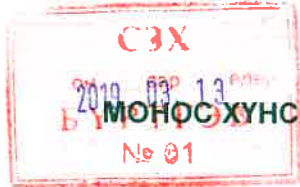

Захирлуудын болон гүйцэтгэх удирдлагын мэдэгдэл

"Моносхүнс" ХХК-ийн Гүйцэтгэх захирал А. Отгондарь болон Ерөнхий нягтлан бодогч Ц. Дэлгэрмаа бид энэхүү тайлангийн 4-30 дахь хуудсанд үзүүлсэн 2015, 2016, 2017 оны 12 сарын 31-ний өдрийн байдлаарх компанийн санхүүгийн байдал, уг өдрөөр дуусгавар болсон жилийн үйл ажиллагааны үр дүн, мөнгөн гүйлгээний тайлангууд нь Санхүүгийн тайлагналын олон улсын стандартуудын дагуу үнэн зөв, бодитой илэрхийлсэн гэдгийг үүгээр мэдэгдэж байна.

Гүйцэтгэх захирал



А. Отгондарь

Ерөнхий нягтлан бодогч

Ц. Дэлгэрмаа

"Моносхүнс" ХХК,
Санхүүгийн тайлан
2017 оны 12 сарын 31

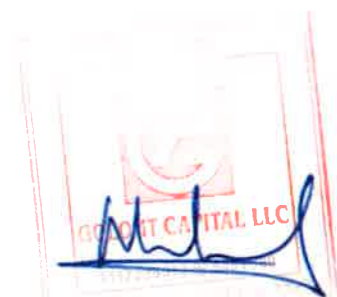



“УЛААНБААТАР АУДИТ КОРПОРАЦИ” ХХК

Хараат бус аудит, баталгаажуулалт, татварын болон зөвлөх үйлчилгээний
Грант Торнтон Интэрнэйшнлийн Монгол улс дахь нхлүүн

Хараат бус аудиторын дүгнэлт

“Улаанбаатар аудит
корпораци” ХХК
Далай тауэр, ЮНЕСКО-гийн
гудамж, Сүхбаатар дүүрэг-1,
Улаанбаатар 14230,
Монгол улс
Т + 976 70 110744
Ф + 976 70 110799

Ulaanbaatar audit
corporation LLC
Dalai Tower, UNESCO street,
Sukhbaatar District-1,
Ulaanbaatar 14230, Mongolia
T + 976 70 110744
F + 976 70 110799

“Моносахүнс” ХХК-ийн хувьцаа эзэмшигчдэд:

Дүгнэлт

Бид “Моносахүнс” ХХК (цаашид “Компани” гэх)-ийн 2015, 2016, 2017 оны 12 дугаар сарын 31-нээрх Санхүүгийн байдлын тайлан, уг өдрөөр дуусгавар болсон жилийн орлогын дэлгэрэнгүй тайлан, өмчийн өөрчлөлтийн тайлан, мөнгөн гүйлгээний тайлан болон нягтлан бодох бүртгэлийн гол бодлогын хурвангүй, бусад тайлбар тодруулгуудаас бүрдсэн Санхүүгийн тайлан (цаашид “Санхүүгийн тайлан” гэх)-гуудад аудит хийлээ.

Бидний дүгнэлтээр, “Моносахүнс” ХХК-ийн 2015, 2016, 2017 оны 12 дугаар сарын 31-нээрх Санхүүгийн байдал ба уг өдрөөр дуусгавар болсон жилийн санхүүгийн үр дүн ба мөнгөн гүйлгээ нь бүх материаллаг зүйлсийн хувьд Санхүүгийн тайлагналын олон улсын стандартын дагуу үнэн зөв, бодитой илэрхийлэгдсэн байна.

Дүгнэлтийн үндэслэл

Бид энэхүү аудитын ажлыг Аудитын олон улсын стандарт (АОУС)-уудын дагуу хийж гүйцэтгэв. Уг стандартуудын дагуу хүлээсэн үүрэг хариуцлагаа энэ тайлангийнхаа Санхүүгийн тайлангийн аудитад хүлээх аудиторын үүрэг хариуцлага гэсэн хэсэгт харуулав. Бид Нягтлан бодогчдын ёс зүйн Олон улсын стандартын зөвлөлийн Мэргэжлийн нягтлан бодогчдын ёс зүйн дүрэм болон Монгол улсын мэргэшсэн нягтлан бодогчдын ёс зүйн дүрмийн санхүүгийн тайлангийн аудиттай холбоотой ёс зүйн зохих шаардлагуудын дагуу тус компаниас хараат бус бөгөөд эдгээр ёс зүйн шаардлагуудад нийцүүлэн бусад ёс зүйн үүрэг хариуцлагаа бүрэн биелүүлсэн болно. Олж авсан аудитын баримт нотолгоо нь бидний гаргасан дүгнэлтийн үндэслэл болоход хангалттай, тохиромжтой гэж итгэж байна.

Удирдлага болон Засаглах эрх мэдэл бүхий этгээдүүдийн Санхүүгийн тайланд хүлээх үүрэг хариуцлага

Компанийн удирдлага эдгээр санхүүгийн тайлангуудыг Санхүүгийн тайлагналын олон улсын стандартын дагуу бэлтгэх, үнэн зөв толилуулах үүрэгтэй. Удирдлагын тодорхойлох энэхүү дотоод хяналт нь санхүүгийн тайланг аливаа алдаа эсвэл залилангийн улмаас үүсч болох материаллаг буруу илэрхийлэлгүй бэлтгэхэд шаардлагатай байдаг.

Удирдлага нь Санхүүгийн тайланг бэлтгэхдээ Компанийн үйл ажиллагааг зогсоох юмуу татан буулгахаар төлөвлөсөн эсвэл ингэхээс өөр бодит сонголт байхгүй байхаас бусад тохиолдолд санхүүгийн тайлангуудыг гаргахдаа тасралтгүй байх зарчмын дагуу үйл ажиллагаагаа зогсолтгүй явуулах компанийн чөдөмжийг үнэлэх, боломжтой бол тасралтгүй байх зарчимтай холбоотой асуудлуудыг тодруулах, нягтлан бодох бүртгэлийн тасралтгүй байх суурийг хэрэглэх үүрэг хариуцлагыг хүлээнэ.



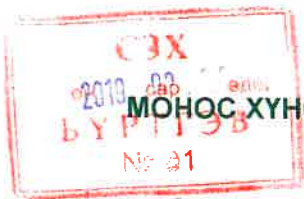

Засаглах эрх мэдэл бүхий этгээдүүд нь компанийн санхүүгийн тайлагналын үйл явцад хяналт тавих үүрэг хариуцлагатай байна.

Санхүүгийн тайлагналын аудитад хүлээх аудиторын үүрэг хариуцлага

Залилан эсвэл алдаанаас үүссэн материаллаг буруу илэрхийллээс санхүүгийн тайлан нь бүхэлдээ ангид эсэх талаарх үндэслэлтэй нотолгоо олж авах, дүгнэлт бүхий аудиторын тайлан гаргах нь бидний зорилго юм. Ул үндэслэлтэй нотолгоо гэдэг нь өндөр түвшний нотолгоо боловч АОУС-ын дагуу хийгдсэн аудитаар байгаа материаллаг буруу илэрхийллийг байнга илрүүлдэг гэсэн нотолгоо болохгүй. Буруу илэрхийлэх явдал нь залилан эсвэл алдаанаас үүсч болох ба хэрэв тэр нь дангаараа эсвэл нийтдээ Санхүүгийн тайланд үндэслэн гаргасан хэрэглэгчдийн эдийн засгийн шийдвэрт нөлөөлөх магадлалтай бол материаллагт тооцогддог.

АОУС-ын дагуу аудитын нэг хэсэг байдлаар бид мэргэжлийн шийдэл ашиглаж аудитын ажлын явцад мэргэжлийн үл итгэх хандлагыг баримтлан ажилладаг. Үүнд:

- Залилан эсвэл алдааны улмаас Санхүүгийн тайлан материаллаг буруу илэрхийлэгдэх эрсдэлийг тодорхойлж, түүнийг үнэлэн уг эрсдэлд тохирохуйц аудитын горимыг боловсруулан хэрэгжүүлж өөрсдийн дүгнэлтийнхээ үндэслэл болохуйц хангалттай, тохиромжтой аудитын баримт нотолгоог олж авдаг. Залилангаас үүссэн материаллаг буруу илэрхийллийг илрүүлэхгүй байх эрсдэл нь алдаанаас үүссэн буруу илэрхийллийг илрүүлэхгүй байх эрсдэлээс харьцангуй их байдаг, учир нь залиланд хуйвалдаан, бичиг баримт хуурамчаар үйлдэх, санаатайгаар орхигдуулах, буруу илэрхийлэх болон дотоод хяналтыг орхигдуулах явдлууд багтсан байж болно.
- Компанийн дотоод хяналтын үр ашигтай байдалд дүгнэлт өгөх зорилгоор бус тухайн нөхцөл байдалд тохирохуйц аудитын горим боловсруулахын тулд аудитын ажилтай холбоотой дотоод хяналтын талаар ойлголт олж авдаг.
- Ашигласан нягтлан бодох бүртгэлийн бодлогуудын нийцэмжтэй байдал, нягтлан бодох бүртгэлийн тооцооллын үл үндэслэл, удирдлагын гаргасан холбогдох тодруулгыг үнэлдэг.
- Нягтлан бодох бүртгэлийн тасралтгүй байх суурийг удирдлага зохистой хэрэглэсэн эсэх, мөн олж авсан аудитын баримт нотолгоонд үндэслэн Компанийн тасралтгүй үйл ажиллагаагаа үргэлжлүүлэн явуулах чадамжид мэдэгдэхүйц эргэлзээ үүсгэхүйц үйл явдал, нөхцөл байдалтай холбоотой материаллаг тодорхой бус байдал оршин байгаа эсэхийг тодорхойлдог. Хэрэв материаллаг хэмжээний тодорхой бус байдал оршин байна гэж үзвэл аудиторын тайлаандаа Санхүүгийн тайлангийн холбогдох тодруулгад анхаарал хандуулах эсвэл ийм тодруулга хийх нь хангалтгүй бол дүгнэлтээ өөрчлөх шаардлагатай болдог. Аудиторын тайлан гарах өдөр хүртэлх олж авсан аудитын баримт нотолгоондоо үндэслэн бид дүгнэлтээ гаргадаг. Гэхдээ ирээдүйн үйл явдал, эсвэл нөхцөл байдал Компани тасралтгүй байх зарчмын дагуу үйл ажиллагаагаа үргэлжлүүлэн явуулах боломжгүй болгоход хүргэж болно.
- Тодруулгыг багтаагаад Санхүүгийн тайлангийн ерөнхий толилуулга, бүтэц, агуулгыг үнэлж Санхүүгийн тайланд үнэн зөв толилууллын шаардлагыг хангахуйц байдлаар гол гол ажил гүйлгээ, үйл явдлуудыг илэрхийлсэн эсэхийг тодорхойлдог.

Бид бусад асуудлуудын дундаас аудитын ажлын төлөвлөсөн хамрах хүрээ, цаг хугацаа болон аудитын явцад тодорхойлсон дотоод хяналтын аливаа мэдэгдэхүйц доголдлыг багтаагаад аудитын илэрсэн томоохон асуудлуудаар засаглах эрх мэдэл бүхий этгээдүүдтэй харилцдаг.

Энэхүү Хараат бус аудиторын тайланг гаргахад оролцсон гэрээт ажлын Партнер нь Б.Осоргарав болно.

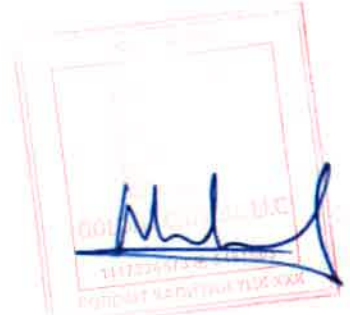



Аудитын тайлангийн хэрэглээ

Энэхүү тайланг "Компанийн тухай" хуулийн 94-р зүйлд зөвхөн дагуу зөвхөн компанийн хувьцаа эзэмшигчдэд зориулсан ба бусад өөр этгээдэд зориулаагүй болно.



Монгол улс, Улаанбаатар хот
2018 оны 8 дугаар сарын 30

www.grantthornton.mn

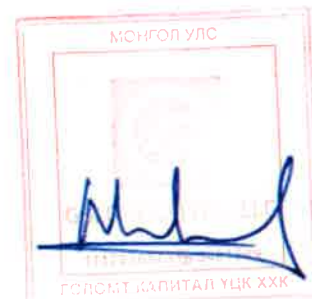



Санхүүгийн байдлын тайлан

Мянган төгрөгөөр	Тодруулга	12/31/2017	12/31/2016	12/31/2015
<i>Эрэлтийн хөрөнгө</i>				
Мөнгөн хөрөнгө	4	18,930	10,334	17,486
Дансны ба бусад авлага	5	1,026,756	861,933	1,125,099
Бараа материал	6	1,517,798	1,001,084	881,977
Урьдчилж төсөн зардал	7	205,712	263,700	176,155
		<u>2,769,193</u>	<u>2,137,051</u>	<u>2,180,717</u>
<i>Эрэлтийн бус хөрөнгө</i>				
Үндсэн хөрөнгө	8	2,251,426	2,045,247	2,149,194
Дуусаагүй барилга	9	2,218,973	2,024,476	1,878,201
Биет бус хөрөнгө	10	1,988	3,558	4,819
Хойшлогдсон татварын хөрөнгө		171	-	-
Биологийн хөрөнгө	11	21,839	21,839	21,839
		<u>4,494,397</u>	<u>4,095,120</u>	<u>4,054,053</u>
Нийт хөрөнгө		<u>7,263,590</u>	<u>6,232,171</u>	<u>6,234,770</u>

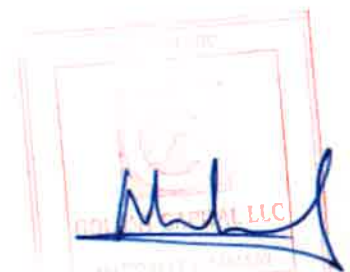

Санхүүгийн байдлын тайлан (үргэлжлэл)

Мянган төгрөгөөр	Тодруулга	12/31/2017	12/31/2016	12/31/2016
Эрэлтийн өр төлбөр				
Өмч ба өр төлбөр				
Эрэлтийн өр төлбөр				
Дансны ба бусад өглөг	12	1,160,059	658,151	375,470
Урьдчилж орсон орлого	13	1,005	29,821	159,917
Богино хугацаат зээл	14	99,802	109,708	386,200
Зээлийн хүүгийн өглөг	15	625,769	321,510	-
Бусад богино хугацаат өр төлбөр	16	398,635	680,621	2,678,421
		<u>2,285,270</u>	<u>1,809,811</u>	<u>3,600,008</u>
Эрэлтийн бус өр төлбөр				
Урт хугацаат зээл	17	3,334,346	3,334,346	1,500,000
Хойшлогдсон татварын өр төлбөр		-	2,717	-
		<u>3,334,346</u>	<u>3,337,063</u>	<u>1,500,000</u>
Хувьцаат капитал				
Хуримтлагдсан ашиг	18	1,233,687	1,233,687	1,233,687
		410,287	(148,190)	(98,925)
		<u>1,643,974</u>	<u>1,085,497</u>	<u>1,134,762</u>
Нийт өр төлбөр ба зэдийн өмч		<u>7,263,590</u>	<u>6,232,171</u>	<u>6,234,770</u>

Уг санхүүгийн тайланг 2018 оны 8 дугаар сарын 30-нд батлав:

А.Отгондэвч
Гүйцэтгэх захирал

Ц.Дэлгэрмаа
Ерөнхий нягтлан бодогч

Энэхүү санхүүгийн байдлын тайланг 10-30 дугаар хуудсан дахь тодруулгуудын хамт унших бөгөөд тодруулгууд нь Санхүүгийн тайлангийн нэг хэсгийг бүрдүүлэнэ.



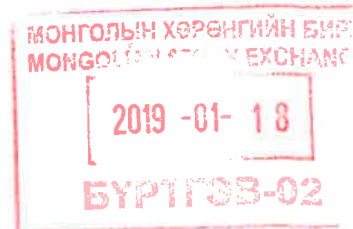

МОНГОС ХҮНС | Үнэт цаасны танилцуулга

Орлогын дэлгэрэнгүй тайлан

	Тодруулга	12/31/2017	12/31/2016	12/31/2015
Мянган төгрөгөөр				
Борлуулалтын орлого	19	5,938,654	3,778,685	2,524,020
Борлуулалтын өртөг	20	<u>(3,136,512)</u>	<u>(2,119,899)</u>	<u>(1,359,295)</u>
Нийт ашиг		<u>2,802,142</u>	<u>1,658,786</u>	<u>1,164,725</u>
Түрээсийн орлого	21	7,590	-	-
Хүүний орлого	22	55	216	281
Бусад орлого		2,227	-	-
Борлуулалт ба маркетингийн зардал	23	<u>(1,264,818)</u>	<u>(812,691)</u>	<u>(618,038)</u>
Ерөнхий ба удирдлагын зардал	24	<u>(567,987)</u>	<u>(651,680)</u>	<u>(486,125)</u>
Үндсэн үйл ажиллагааны үр дүн		<u>979,209</u>	<u>194,651</u>	<u>60,843</u>
Санхүүгийн зардал	25	<u>(141,537)</u>	<u>(187,389)</u>	<u>(161,874)</u>
Бусад зардал	26	<u>(186,051)</u>	-	-
Гадаад валютын ханшийн зөрүүний гэрз	27	<u>(6,243)</u>	<u>(52,067)</u>	<u>(4,088)</u>
Үндсэн хөрөнгө данснаас хассаны гэрз		<u>(1,762)</u>	<u>(1,656)</u>	<u>(5,171)</u>
Бусад ашиг /алдагдал/		-	<u>(66)</u>	<u>46,802</u>
Орлогын татварын өмнөх ашиг		<u>643,616</u>	<u>(46,527)</u>	<u>(63,488)</u>
Орлогын татварын зардал	28	<u>(87,883)</u>	<u>(2,738)</u>	<u>(28)</u>
Тайлант жилийн цэвэр ашиг		<u>555,733</u>	<u>(49,265)</u>	<u>(63,516)</u>
Бусад дэлгэрэнгүй орлого				
Үндсэн хөрөнгийн дахин үнэлгээний нэмэгдэл		-	-	-
Тайлант жилийн нийт дэлгэрэнгүй орлого		<u>555,733</u>	<u>(49,265)</u>	<u>(63,516)</u>

Энэхүү орлогын дэлгэрэнгүй тайланг 10-30 дугаар хуудсан дах тодруулгуудын хамт унших бөгөөд тодруулгууд нь Санхүүгийн тайлангийн нэг хэсгийг бүрдүүлнэ.

"Монгол" ҮХХ
Саягүүлийн тайлан
2017 оны 12 сарын 31



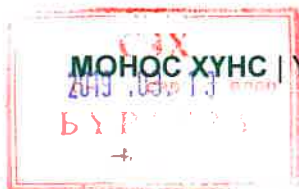

Өмчийн өөрчлөлтийн тайлан

	Хувьцаат капитал	Дахин үнэлгээний нөөц	Хуримтлагдсан ашиг	Нийт
Мянган төгрөгөөр				
2015.01.01-ний байдлаар	1,233,687	-	(35,409)	1,198,278
Тайлант жилийн ашиг	-	-	(63,516)	(63,516)
Ногдол ашиг	-	-	-	-
2015.12.31-ний байдлаар	1,233,687	-	(98,925)	1,134,762
Тайлант жилийн ашиг	-	-	(49,285)	(49,285)
Ногдол ашиг	-	-	-	-
2016.12.31-ний байдлаар	1,233,687	-	(148,190)	1,085,497
Өмчид гарсан өөрчлөлт	-	-	2,744	2,744
Тайлант жилийн ашиг	-	-	555,733	555,733
Ногдол ашиг	-	-	-	-
2017.12.31-ний байдлаар	1,233,687	-	410,287	1,643,974

Энэхүү өмчийн өөрчлөлтийн тайланг 10-аас 30 дугаар хуудсан дах тодруулгуудын хамт унших бөгөөд тодруулгууд нь Санхүүгийн тайлангийн нэг хэсгийг бүрдүүлнэ.

"Монгол Хүнс" ХХК
Санхүүгийн тайлан
2017 оны 12 сарын 31 7





Үнэт цаасны танилцуулга

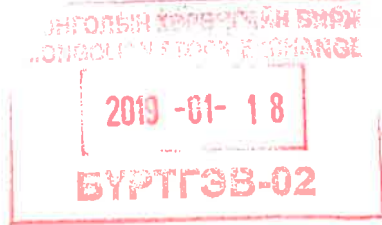

Мөнгөн гүйлгээний тайлан

Мянган төгрөгөөр	12/31/2017	12/31/2016	12/31/2015
Үндсэн үйл ажиллагааны мөнгөн гүйлгээ			
Мөнгөн орлогын дүн (+)	6,263,043	3,862,050	2,872,577
Бараа борлуулсан, үйлчилгээний үзүүлсний орлого	6,263,043	3,860,517	2,833,389
Даатгалын нөхөрөөс хүлээн авсан мөнгө	-	1,490	-
Бусад мөнгөн орлого	-	44	39,188
Мөнгөн зарлагын дүн (+)	5,820,045	3,359,086	2,451,815
Ажиллагчдад төлсөн мөнгө	968,696	763,435	532,373
Нийгмийн даатгалын байгууллагад төлсөн	352,243	147,829	94,500
Бараа материал худалдан авахад төлсөн	3,002,698	1,745,318	934,348
Ашиглалтын зардалд төлсөн	95,138	99,556	77,533
Түлш шатахуун тээврийн хөлс сэлбэг хэрэгсэлд төлсөн	115,050	103,992	40,127
Хүүний төлбөрт төлсөн	4,130	32,349	96,648
Татварын байгууллагад төлсөн	302,374	23,434	130,059
Даатгалын төлбөрт төлсөн	504	294	246
Бусад мөнгөн зарлага	979,212	442,881	545,981
Үндсэн үйл ажиллагааны цэвэр мөнгөн гүйлгээний дүн	442,998	502,964	420,762
Хөрөнгө оруулалтын үйл ажиллагааны мөнгөн гүйлгээ			
Мөнгөн орлогын дүн (+)	55	62,841	16,362
Бусдад олгосон зээл, мөнгөн урьдчилгааны буцаан төлөлт	-	62,824	16,081
Хүлээн авсан хүүний орлого	55	216	281
Мөнгөн зарлагын дүн (+)	171,107	189,993	66,670
Үндсэн хөрөнгө олж эзэмшихэд төлсөн	171,107	106,503	31,580
Биет бус хөрөнгө олж эзэмшихэд төлсөн	-	1,100	-
Бусад урт хугацаат хөрөнгө олж эзэмшихэд төлсөн	-	76,794	-
Бусдад олгосон зээл болон урьдчилгаа	-	5,596	35,090
Хөрөнгө оруулалтын үйл ажиллагааны цэвэр мөнгөн гүйлгээний дүн	(171,052)	(127,152)	(50,308)

"Монгол" ХХК
Саяхууны тайлан
2017 оны 12 сарын 31

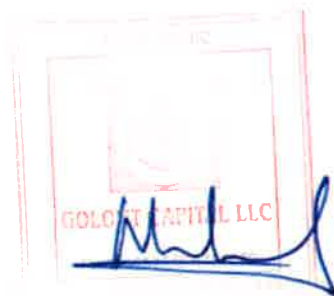

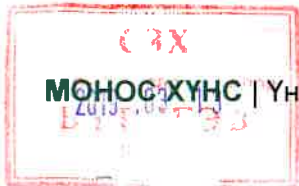

МОНОС ХҮНС | Үнэт цаасны танилцуулга

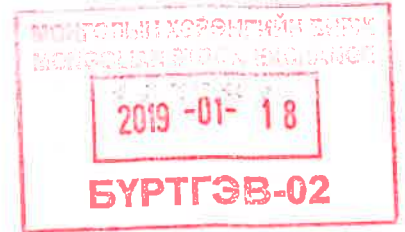

Мөнгөн гүйлгээний тайлан (үргэлжлэл)

Мянган төгрөгөөр	12/31/2017	12/31/2016	12/31/2015
Санхүүгийн үйл ажиллагааны мөнгөн гүйлгээ			
Мөнгөн орлогын дүн (+)	850,260	1,399,614	1,456,020
Зээл авсан, өрийн үнэт цаас гаргаснаас хүлээн авсан	850,260	1,399,614	1,456,020
Мөнгөн зарлагын дүн (-)	1,113,609	1,782,578	1,842,400
Зээл, өрийн үнэт цаасны төлбөрт төлсөн мөнгө	1,088,921	1,781,180	1,839,646
Төрөл бүрийн хандив	15,000	-	-
Валютын ханшийн зөрүү	9,688	1,398	2,753
Санхүүгийн үйл ажиллагааны цэвэр мөнгөн гүйлгээний дүн	(263,349)	(382,964)	(386,380)
Бүх цэвэр мөнгөн гүйлгээ	8,597	(7,152)	(15,926)
Мөнгө түүнтэй адилтгах хөрөнгийн эхний үлдэгдэл	10,334	17,486	33,412
Мөнгө түүнтэй адилтгах хөрөнгийн эцсийн үлдэгдэл	18,930	10,334	17,486

Энэхүү мөнгөн гүйлгээний тайланг 10-30 дугаар хуудсан дах тодруулгуудын хамт унших бөгөөд тодруулгууд нь Санхүүгийн тайлангийн нэг хэсгийг бүрдүүлнэ.

"Моносүнс" ХХК
Санхүүгийн тайлан
2017 оны 12 сарын 31



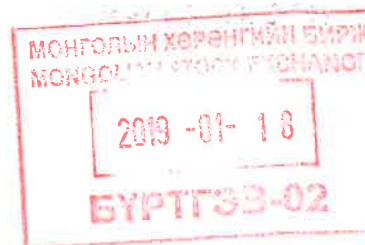

Санхүүгийн тайлангийн тодруулгууд

1. Үйл ажиллагааны онцлог, ерөнхий мэдээлэл

"Моносхүнс" ХХК (Компани) нь 2011 онд эрүүл мэндийг дэмжих үйлдэлтэй хүнсний болон хүнсний нэмэлт бүтээгдэхүүний үйлдвэрлэл, худалдааны чиглэлээр үйл ажиллагаагаа эхлүүлсэн. Тус компани нь үйлдвэрлэлийн гурван нэгж, чанарын хяналт, судалгаа шинжилгээ, маркетинг борлуулалт, санхүү аж ахуй гэсэн нэгж хэсгүүдээс бүрдэн ажиллаж байна.

2012 оны 3 дугаар сарын 2-ны өдөр Монгол улсын "Улсын бүртгэлийн алба"-нд бүртгүүлж, 5568927 тоот регистр бүхий 9011338029 тоот улсын бүртгэлийн гэрчилгээ авсан байна. Компанийн үүсгэн байгуулагчийн 2012 оны 03 дугаар сарын 01-ний өдрийн 01 тоот тогтоолоор дүрмээ баталсан, Хувьцаа эзэмшигчийн 2016 оны 04 дүгээр сарын 08-ны өдрийн 01 тоот шийдвэрийн 1 дүгээр хавсралтаар дүрмээ шинэчлэн баталсан байна.

Компани нь байгалийн гаралтай түүхий эдийг ашиглан эрүүл мэндийг дэмжсэн хүнсний болон хүнсний нэмэлт бүтээгдэхүүн үйлдвэрлэдэгээрээ онцлогтой. Мөн өөрсдийн тарьж ургуулсан чацаргана жимсээр "Хаан жимс" брэндийн чацарганы бүтээгдэхүүн болох чацарганы өтгөрүүлсэн шүүс болон шууд уух ундаа, цэвэр тос, үрийн тос, Монгол орныхоо хөрсөнд ургадаг эмийн ургамлаар хийсэн "Энхжин" брэндийн эрүүл мэндийн цуврал цайнууд, байгалийн зэрлэг жимснээс бэлтгэсэн "Berry Vit" брэндийн витаминт болон үзэмтэй үрлүүд зэрэг 6 брэндийн 84 нэр, төрлийн савалгаатай бүтээгдэхүүн үйлдвэрлэн гаргаж, зах зээлд нийлүүлж байна.

Импортыг орлох эрүүл мэндийн ундаанууд болон байгалийн цэвэр жимс жимсгэнээс бэлтгэсэн ундаанууд үйлдвэрлэх зорилгоор 2013 онд эрүүл мэндийн ундааны найрлагын болон савлагааны шугамыг шинээр суурилуулан ашиглалтанд оруулж ургамлын гаралтай эрүүл мэндийг дэмжих үйлдэлтэй "Цэнэг" брэндийн 7 төрлийн эрүүл мэндийн ундаа, чацарганы 2 төрлийн ундааг шинээр үйлдвэрлээд зах зээлд нэвтрүүлээд байна. Мөн Дархан-Уул аймгийн Орхон сумын нутаг дэвсгэр Бүрэн толгойд 35 гектор газарт чацаргана жимс тариалан эрүүл мэндийн бүтээгдэхүүнийхээ гол түүхий эд болгон ажиллаж байна.

2017 оноос Олон Улсын чанарын удирдлагын тогтолцоо ISO 9001:2015 болон HACCP стандартын төслийн гэрээг байгуулан хэрэгжүүлж эхэлсэн байна.

Компани нь дунджаар 110 ажилтан, албан хаагчидтай (2015: 54, 2016: 93) байна.

Компанийн байршил: Улаанбаатар хот, Хан-Уул дүүрэг 2-р хороо, Чингисийн өргөн чөлөө 205/2 "Моносхүнс" ХХК-ийн байр.

Утас: (976)- 11 343525 Факс:(976)- 11 343525

Имэйл: foods@monos.mn

2. Санхүүгийн тайлан бэлтгэх суурь

2.1. Үндсэн зарчим

Эдгээр Санхүүгийн тайланг Нягтлан бодох бүртгэлийн Олон улсын стандартын зөвлөл ("НББОУСЗ")-өөс баталсан Санхүүгийн тайлагналын Олон улсын стандарт ("СТОУС")-ын дагуу бэлтгэв.

2.2. Хэмжилтийн суурь

Эдгээр санхүүгийн тайланг бодит үнэ цэнээр илэрхийлэгдсэн дахин үнэлсэн дүнгээр илэрхийлсэн тодорхой үндсэн хөрөнгө болон борлуулалтын зардлыг хассан бодит үнэ цэнээр илэрхийлсэн хөдөө аж ахуйн бүтээгдэхүүнээс бусдаар түүхэн өртгийн сууриар бэлтгэсэн.

Моносхүнс ХХК
Бүтээгдэхүүн
2019 оны 12 сарын 31 10



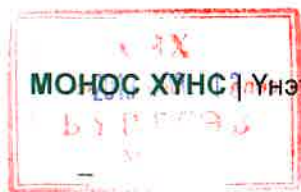

МОНГОС ХҮНС Үнэт цаасны танилцуулга

2.3. Үйл ажиллагааны ба толилуулгын валют

Монгол улсын мөнгөн тэмдэгт Төгрөг нь компанийн үндсэн үйл ажиллагаа болон ажил гүйлгээний эдийн засгийн бодит байдлыг хамгийн тохиромжтой илэрхийлж байгаа учраас төгрөг нь уг компанийн үйл ажиллагааны валют юм.

Санхүүгийн тайлангуудын хэрэглэгчдэд хамгийн тохиромжтой гэж удирдлага үзэж байгаа учраас эдгээр санхүүгийн тайлангуудыг Монгол төгрөгөөр толилуулна. Монгол төгрөгөөр илэрхийлсэн санхүүгийн бүх мэдээлэл мянган төгрөгөөр бүхэлтгэн илэрхийлэгдсэн.

3. Нягтлан бодох бүртгэлийн гол бодлогууд

3.1. Гадаад валют

Гадаад валютаарх ажил гүйлгээ

Санхүүгийн тайланг бэлтгэхэд үйл ажиллагааны валютаас бусад валютаарх ажил гүйлгээг ажил гүйлгээ гарсан өдөр Монгол банкнаас зарласан ханшаар бүртгэнэ. Тайлант хугацаа бүрийн эцэст гадаад валютаар илэрхийлэгдсэн мөнгөн зүйлсийг Монгол банкнаас тайлагналын өдрөөр зарласан ханшийг ашиглан дахин хөрвүүлэх бөгөөд 2017 оны 12 дугаар сарын 31-нд төгрөгийн 1 ам доллартай харьцах ханш 2,427.13 төгрөг, 1 вонтой харьцах ханш 2.27 төгрөг, 1 юаньтай харьцах ханш 371.6 төгрөгтэй (2015 оны 12 дугаар сарын 31-нд: 1 ам.доллар 1,995. төгрөг, 1 вон 1.7 төгрөг, 1 юань 307.5 төгрөг, 2016 оны 12 дугаар сарын 31-нд: 1 ам.доллар 2,489.53 төгрөг, 1 вон 2.06 төгрөг, 1 юань 358 төгрөг) тэнцэхээр байв.

Мөнгөн бус зүйлсийг дахин хөрвүүлэхгүй бөгөөд бодит үнэ цэнэ тодорхойлогдсон өдрийн ханшаар дахин хөрвүүлсэн гадаад валютаар илэрхийлэгдсэн бодит үнэ цэнээр бүртгэсэн мөнгөн бус зүйлсээс бусад мөнгөн бус зүйлсийг ажил гүйлгээ гарсан өдрийн валютын ханшийг ашиглан хөрвүүлсэн түүхэн өртгөөр хэмжинэ.

3.2. Үндсэн хөрөнгө

Үйлдвэрлэл, нийлүүлэлтийн зорилгоор ашиглаж буй барилга, байгууламжуудыг санхүүгийн тайланд түүхэн өртгөөр нь тайлагнана.

Бусад үндсэн хөрөнгийн зүйлс өртгөөс хуримтлагдсан элэгдэл болон хуримтлагдсан үнэ цэнийн бууралтын алдагдлыг хассан дүнгээр илэрхийлэгдэнэ. Өртөг нь импортын татвар, худалдан авалтын буцаалтгүй татвар болон бусад шууд хамааралтай зардлыг багтаасан худалдан авалтын үнээс бүрдэнэ. Үндсэн хөрөнгийн зүйлс өөр өөр ашиглах хугацаатай томоохон хэсгүүдээс бүрдэж байвал тэдгээрийг үндсэн хөрөнгийн тусдаа зүйлсээр бүртгэнэ.

Өртөгт шууд хамааралтай зардал, талбайн бэлтгэл, суурилуулалт угсралтын зардал, мэргэжлийн төлбөр багтах ба бэлтгэл шаардагдах хөрөнгийн хувьд зээл, зээлийн хүүгийн зардлыг компанийн нягтлан бодох бүртгэлийн бодлогын дагуу капиталжуулна.

Үндсэн хөрөнгийн данснаас хассан, ашиглалтаас гаргаснаас үүссэн олз, гарзыг тухайн хөрөнгийн борлуулалт болон дансны үнийн зөрүүгээр тодорхойлох ба олз, гарзыг ашиг, алдагдлаар хүлээн зөвшөөрнө.

Тусад нь бүртгэсэн үндсэн хөрөнгийн бүрэлдэхүүн хэсгийг солих зардлыг уг данснаас хассан бүрэлдэхүүн хэсгийн дансны үнээр капиталжуулна. Бусад дараа үеийн зардал ирээдүйд эдийн засгийн үр өгөөж өгөхөөр бол капиталжуулна. Засаар үйлчилгээ гэх мэт бусад бүх зардлыг үүссэн дүнгээр нь ашиг, алдагдлаар хүлээн зөвшөөрнө.

Элэгдлийг хөрөнгө тус бүрийн ашиглах хугацаагаар шулуун шугамын аргаар тооцож, ашиг алдагдлаар тусгана. Хөрөнгийг ашиглах боломжтой болсон үед элэгдүүлж эхэлнэ. Хөрөнгийн ашиглах хугацааг ерөнхийдөө дараах байдлаар тогтооно.

"Монголт" ООУ
Санхүүгийн тайлан
2017 оны 12 сарын 31 11

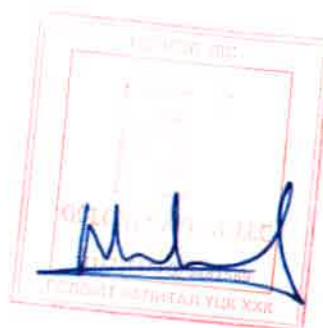

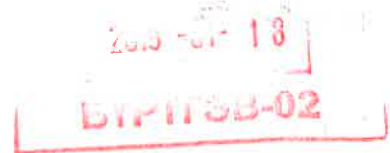
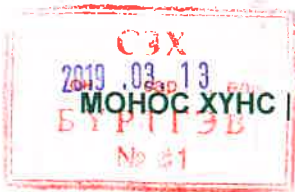

Байшин барилга	- 40 жил
Байгууламж	- 10 – 20 жил
Машин, тоног төхөөрөмж	- 5 – 10 жил
Тээврийн хэрэгсэл	- 5 жил
Тавилга, эд хогшил	- 3, 5, 10 жил
Компьютер дагалдах хэрэгсэл	- 3 жил
Бусад	- 10 жил

3.2.1. Эх ургамал хөрөнгө

Шалгуур үзүүлэлт

Эх ургамал гэдэг нь дараах 3 шалгуурыг зэрэг хангаж буй амьд эх ургамлыг хэлнэ. /НББОУС 41.5/

- Хөдөө аж ахуйн бүтээгдэхүүн үйлдвэрлэх буюу нийлүүлэхэд ашиглаж байгаа
- Нэгээс дээш тайлант хугацаанд үр жимс хураан авахаар хүлээгдэж байгаа
- Үлдэгдэл хэсгийг хөдөө аж ахуйн бүтээгдэхүүн байдлаар борлуулах магадлал маш бага

Эх ургамлыг аж ахуйн нэгжийн үндсэн хөрөнгийн бодлогоор хэмжиж бүртгэнэ. /НББОУС 16.22А/

Биологийн хөрөнгөд ангилагдаж байсан эх ургамлыг үндсэн хөрөнгийн ангилалд шилжүүлэхдээ стандарт шилжих өдрийн бодит үнэ цэнээр шилжүүлнэ. Шилжүүлэх үед үүсэх зөрүүг буцаан мөрдөх горимын дагуу өмнөх үеийн хуримтлагдсан ашиг руу бичнэ. /НББОУС 16.80С/

3.3. Биет бус хөрөнгө

Компани нь худалдан авсан хязгаарлагдмал ашиглах хугацаатай биет бус хөрөнгийг өртгөөс хуримтлагдсан хорогдлыг хассан дүнгээр тайлагнана.

Хорогдлыг биет бус хөрөнгийн ашиглах хугацаагаар шулуун шугамын аргаар тооцож, ашиг алдагдлаар тусгана.

Патент

Патентыг гаднаас худалдаж авбал худалдаж авсан үнэ дээр худалдаж авахтай холбогдож гарсан зардлыг нэмсэн дүн нь анхны өртөг болно. Патентын анхны өртгийг хуулийн хүчин төгөлдөр байх хугацаа ба уг патентаас байгууллага өгөөж хүртэхээр тооцоолж буй хугацааны аль бага хугацаанд хасагдуулга тооцно.

Патентыг эзэмших хугацаанд тухайн патенттай холбоотой шүүхийн маргаан гарсан бол патентыг хамгаалахтай холбогдсон материал бэлтгэх, өмгөөлөгчийн хөлс зэрэг зардлыг зөвхөн уг маргаан амжилттай шийдэгдсэн тохиолдолд патентын өртөгт капиталжуулна. Хуучин патентыг сайжруулж шинэ патент гаргаж болно.

Шинэ патентыг бүртгэлд 2 аргаар бүртгэж болно:

Хуучин патентын ашиглалтын хугацааг уртасгаж болно

Хуучин патентын хорогдуулаагүй өртгийг шинэ патентын анхны өртөгт шилжүүлэн бүртгэж болно

Шинэ патент гаргах, хуучин патентыг ашиглаж үйлдвэрлэх бүтээгдэхүүний эрэлт буурсан гэх мэт шалтгаанаар патент үнэ цэнэгүй болбол патентыг бүртгэлээс хасч, алдагдал бүртгэнэ.

3.4. Бараа материал

Бараа материал бол бизнесийн хэвийн үйл ажиллагаанд эсвэл үйлдвэрийн процесс юм уу үйлчилгээ үзүүлэхэд ашиглагдах материал болон хангамжийн хэлбэрээр худалдан борлуулах зориулалттай хөрөнгө юм.

МОНОС ХҮНС
Саяхуурын талдан
2017 оны 12 сарын 01 12

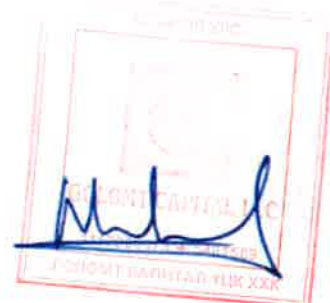



Бараа материалыг өртөг ба цэвэр боломжит үнэ цэнийн аль багаар тайлагнана. Цэвэр боломжит үнэ цэнийг бизнесийн хэвийн ажиллагааны үеийн бараа материалын борлуулах үнээс бараа материалыг иж бүрдэл болгох зардал ба борлуулах зардлыг хасч тооцно. Бараа материалын өртөг жинлэсэн дунджийн зарчимд суурилдаг ба бараа материалын худалдан авалтын зардал болон одоогийн байршил, нөхцөлд авчрахтай холбоотой гарсан бүх зардал багтана.

3.5. Үйлдвэрлэлийн зардал

Үйлдвэрлэлийн зардал нь шууд материал, шууд хөдөлмөр, үйлдвэрлэлийн нэмэгдэл зардлаас бүрдэнэ.

Шууд материалын зардалд түүхий эд материал, туслах материалын зардал ордог.

Шууд хөдөлмөрийн зардалд агрономич, үйлдвэрийн ажилтнуудын үндсэн цалин, нэмэгдэл цалин, нийгмийн даатгалын шимтгэлийн зардлууд ордог.

Үйлдвэрлэлийн нэмэгдэл зардалд хангамжийн зардал, цахилгаан, хөдөлмөр хамгаалал, бодис, шатахуун, засвар, үйлдвэрийн барилга, тоног төхөөрөмж, автомашин гэх мэт үндсэн хөрөнгийн элэгдэл, даатгалын зардал, газрын төлбөр гэх мэт байна.

Үндсэн түүхий эдийн өртөг тооцолт

Тайлант хугацааны үйлдвэрлэлийн зардлыг эх ургамал буюу хураасан жимсний килограмм (тоо хэмжээ)-д нь харьцуулан тооцож шингээдэг. Харин үр шимээ өгч байгаа чацарганы мод (эх ургамал)-ны хувьд үндсэн хөрөнгийн ангилалд анх хүлээн зөвшөөрч ашиглах хугацааг үр шимээ өгч дуусах хүртэлх насжилтыг тогтоон компани "Нягтлан бодох бүртгэлийн бодлогын баримт бичиг"-ээр зохицуулна.

3.6. Санхүүгийн хэрэглүүр

Хүлээн зөвшөөрөлт, анхдагч хэмжилт ба үл хүлээн зөвшөөрөлт

Компани нь тухайн санхүүгийн хэрэглүүрийн гэрээний заалтуудын нэг хэсэг болсон үед санхүүгийн хөрөнгө, ер төлбөрийг хүлээн зөвшөөрдөг.

Санхүүгийн хөрөнгөөс бий болох мөнгөний урсгал дах гэрээний эрх дуусгавар болоход эсвэл санхүүгийн хөрөнгө ба бүх бодит эрсдэл, өгөөж шилжихэд санхүүгийн хөрөнгийг үл хүлээн зөвшөөрнө.

Санхүүгийн ер төлбөрийг барагдуулсан, чөлөөлсөн, хүчингүй болгосон эсвэл хугацаа дууссан үед нь үл хүлээн зөвшөөрнө.

Санхүүгийн хөрөнгийн ангилал ба дараа үеийн хэмжилт

Дараа үеийн хэмжилтийн зорилгоор санхүүгийн хөрөнгө анхдагч хүлээн зөвшөөрөлтөөр дараах категорид хуваагдана.

- Зээл ба авлага
- Гэрээний хугацаа дуустал эзэмших санхүүгийн хөрөнгө

Санхүүгийн хөрөнгүүд хэрэглүүрийн шинж чанар, зорилгоос шалтгаалан анхдагч хүлээн зөвшөөрөлтөөр өөр өөр категорид ордог. Санхүүгийн хэрэглүүрийн категори нь түүний хэмжилт, санхүүгийн хэрэглүүрийн үр дүнд бий болсон орлого, зарлагыг ашиг, алдагдлаар эсвэл шууд бусад дэлгэрэнгүй орлогод хүлээн зөвшөөрөх эсэхэд чухал хамааралтай. Компанийн категорилсон санхүүгийн хөрөнгийн хураангуйг тодруулга 31.2-оос харна уу.

Компани нь ерөнхийдөө бүх санхүүгийн хөрөнгөө төлбөр тооцоо хийх өдрийн бүртгэлээр хүлээн зөвшөөрдөг. Санхүүгийн хөрөнгийн үнэ цэнэ буурсан эсэх талаарх үнэлгээг ядаж тайлант хугацааны эцэс бүрт хийнэ. Бусад зардалд толилуулсан дансны авлагын үнэ цэнийн бууралтаас бусад ашиг, алдагдлаар хүлээн зөвшөөрсөн санхүүгийн хөрөнгөтэй холбоотой бүх орлого, зардлыг санхүүгийн зардал, санхүүгийн орлого эсвэл бусад санхүүгийн зүйлсэд толилуулна.



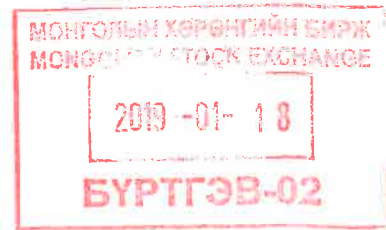
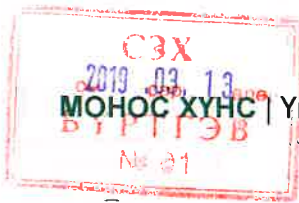

МОНГОС ХҮНС | Үнэт цаасны танилцуулга

i. Зээл ба авлага

Зээл болон авлага нь идэвхтэй зах зээл дээр арилжаалагддаггүй, тогтмол эсвэл тодорхойлж болох төлбөртэй дериватив бус санхүүгийн хөрөнгө юм. Зээл, авлагад дансны ба бусад авлага, гар дээрх бэлэн мөнгө болон банкин дах мөнгө багтана.

Дансны ба бусад авлага

Эргэлтийн дансны авлагыг бодит үнэ цэнээр анхлан хүлээн зөвшөөрнө. Харин дараа үед хорогдсон өртгөөс үнэ цэнийн бууралтын нөөцийг хассан дүнгээр хэмжинэ. Дансны авлагын үнэ цэнийн бууралтын нөөцийг Компани нь уг авлагыг анхдагч нөхцөлийн дагуу бүгдийг цуглуулах боломжгүй болсон гэсэн бодит нотолгоотой болсон үед байгуулна. Зээлдэгчид учирсан санхүүгийн томоохон бэрхшээл, гэрээ үл биелүүлэх болон төлөлт удаашрах зэрэг нь уг Дансны авлагын үнэ цэнэ буурсныг илтгэнэ. Нөөцийн дүн нь хөрөнгийн дансны үнэ болон анхдагч үр ашигт хүүний төвшингөөр дискауонтчилсан ирээдүйд орохоор тооцоолсон мөнгөн гүйлгээ хоорондын зөрүү юм.

Авлагын хасагдуулгын үлдэгдлийг тайлант хугацааны ашиг, алдагдалд тусгасан төлбөр эсвэл орлогыг бүртгэж тохируулна. Харилцагчийн дансны үлдэгдэлтэй холбоотой данснаас хассан аливаа дүнг өмнө нь байсан найдваргүй авлагын хасагдуулгаас хасна. Цуглуулах боломжгүй гэж үзсэн бүх дансны авлагыг данснаас хасна.

Бэлэн мөнгө ба банкин дах үлдэгдэл

Компанийн бэлэн мөнгө ба банкин дах үлдэгдэл нь гар дээрх бэлэн мөнгө, банкин дах дансад болон замд яваа бэлэн мөнгөөс бүрдэнэ.

ii. Гэрээний хугацаа дуустал эзэмших санхүүгийн хөрөнгө

Гэрээний хугацаа дуустал эзэмших санхүүгийн хөрөнгө нь тогтоосон эсвэл тодорхойлж болох төлбөртэй, тогтоосон дуусах хугацаатай дериватив бус санхүүгийн хөрөнгө бөгөөд арилжааны банкууд дах хадгаламж үүнд орно. Компанийн удирдлага хөрөнгө оруулалтыг хугацаа нь дуустал эзэмших зорилготой бол түүнийг хугацаа дуустал эзэмших хөрөнгө оруулалтаар ангилна.

Санхүүгийн өр төлбөрийн ангилал ба дараа үеийн хэмжилт

Компанийн санхүүгийн өр төлбөрт зээл ба зээллэг багтаасан дансны ба бусад өглөг орно. Компанийн санхүүгийн өр төлбөрийн категорилсон хураангуйг тодруулга 31.2-д харуулав.

i. Зээл ба зээллэг

Зээл ба зээллэгийг зээллэгтэй холбоотой гаргалтын зардлын цэвэр дүн буюу бодит үнэ цэнээр анхлан хүлээн зөвшөөрнө.

ii. Дансны ба бусад өглөг

Дансны ба бусад өглөгийг бодит үнэ цэнээр, дараа үед хорогдуулсан өртгөөр илэрхийлнэ.

3.7. Үнэ цэнийн бууралт

Үндсэн хөрөнгө, биет бус хөрөнгийн үнэ цэнийн бууралт

Ашиглах хугацаа нь тодорхойгүй хөрөнгө байхгүй бөгөөд жил бүр үнэ цэнийн бууралтын тест хийнэ. Биет бус хөрөнгийг ашиглах хугацаанд нь шулуун шугамын аргаар хорогдуулдаг. Харин хорогдуулах хөрөнгийн дансны үнэ нөхөгдөхөөргүй болсныг илтгэх өөрчлөлт, нөхцөл байдал үүссэн үед үнэ цэнийн бууралт хийх эсэхийг авч үзнэ. Үнэ цэнийн бууралтын алдагдлыг хөрөнгийн нөхөгдөх дүнгээс давсан дансны үнийн дүнгээр хүлээн зөвшөөрнө.

Борлуулах үнэ болон ашиглалтын үнэ цэнийн аль их нь нөхөгдөх дүн байна. Холбогдох хөрөнгийг дахин үнэлсэн дүнгээр илэрхийлж, үнэ цэнийн бууралтын гарзыг дахин үнэлгээний бууралтаар авч үзээгүй бол үнэ цэнийн бууралтын гарзыг даруй зардлаар хүлээн зөвшөөрнө.

Монгол Улс
Санхүүгийн туслах
2017 оны 12 сарын 31 - 14





3.8. Өмч

Хувьцаат капитал нь гаргасан хувьцааны нэрлэсэн үнийг илэрхийлнэ.
Хуримтлагдсан ашигт тайлант болон өмнөх хугацааны бүх ашиг багтана.
Ногдол ашгийг зарласан хугацаанд нь өр төлбөрөөр хүлээн зөвшөөрнө.

3.9. Орлогын албан татвар

Тайлант үеийн татвар гэдэг нь тайлант оны эцсээр хүчинтэй болсон эсвэл хүчин төгөлдөр мөрдөгдөж буй татварын хувь хэмжээг ашиглан тухайн оны татвар ногдох орлогод төлөх татварын өглөг болон өмнөх онуудтай холбоотой татварын өглөгийн залруулга юм.

Хойшлогдсон татварыг санхүүгийн тайлан дах хөрөнгө, өр төлбөрийн дансны үнэ болон татвар ногдох ашгийн тооцооллод ашиглан холбогдох татварын суурь хоорондын түр зөрүүгээр хүлээн зөвшөөрнө. Хойшлогдсон татварын өр төлбөрийг ерөнхийдөө бүх татвар ногдох түр зөрүүнд хүлээн зөвшөөрдөг. Хойшлогдсон татварын хөрөнгийг ерөнхийдөө түр хасагдах зөрүүг ашиглаж болохуйц хэмжээний татвар ногдох ашиг олох магадлалтай байгаа үед бүх хасагдах түр зөрүүнд хүлээн зөвшөөрнө. Ийм хойшлогдсон татварын хөрөнгө, өр төлбөрийг гүүдвэлийн анхдагч хүлээн зөвшөөрөлт эсвэл ажил гүйлгээн дэх бусад хөрөнгө, өр төлбөрийн анхдагч хүлээн зөвшөөрөлт нь татвар ногдох орлого ба нягтлан бодох бүртгэлийн ашгийн аль алинд нөлөөлөхгүй байвал хүлээн зөвшөөрөхгүй.

Хойшлогдсон татварын хөрөнгийн дансны үнийг тайлант хугацаа бүрийн эцэст эргэж харах ба хангалттай хэмжээний татвар ногдох орлогоор тухайн хөрөнгө бүхлээгээс эсвэл тодорхой хэсэг нь нөхөгдөх боломжтой болох үед бууруулна.

Хойшлогдсон татварын хөрөнгө, өр төлбөр нь хүчин төгөлдөр мөрдөгдөж буй эсвэл тайлант оны эцсээр хүчин төгөлдөр болсон татварын хувь хэмжээ (болон татварын хууль)-нд үндэслэн тухайн өр төлбөрийг барагдуулах эсвэл хөрөнгийг хүлээн зөвшөөрөх тайлант онд мөрдөгдөхөөр хүлээгдэж буй татварын хувь хэмжээгээр хэмжигдэнэ. Хойшлогдсон татварын хөрөнгө, өр төлбөрийн хэмжилт нь тайлант хугацааны эцэст Компани нь хөрөнгө ба өр төлбөрийн дансны үнийг нөхөх буюу барагдуулахаар хүлээж байгаагаас үүсэх татварын үр дагаварт нөлөөлдөг.

3.10. Орлогын хүлээн зөвшөөрөлт

Орлогыг компаниас үзүүлэхээр зөвшөөрсөн аливаа худалдааны хөнгөлөлт, урамшууллын дүнг харгалзаж үзэн хүлээж авсан эсвэл авахаар хүлээгдэж буй төлбөрийн бодит үнэ цэнээр хэмжинэ.

Орлого нь борлуулалтын буцаалт, урамшуулалт болон бусад төвтэй хөнгөлөлтүүдээр буурна.

Бараа борлуулалт

Дараах бүх нөхцөл хангагдсан тохиолдолд бараа борлуулалтыг орлогоор хүлээн зөвшөөрнө:

- Компани барааны өмчлөлтэй холбоотой үүсэх мэдэгдэхүйц эрсдэл ба өгөөжийг худалдан авагч талд шилжүүлсэн
- Компани борлуулсан барааныхаа өмчлөлд холбогдох удирдлагын болон хяналтын үүргийг өөртөө авч үлдээгүй
- Орлогын дүнг найдвартай хэмжих боломжтой байгаа
- Ажил гүйлгээтэй холбоотой эдийн засгийн өгөөжийг Компани хүртэх магадлалтай
- Тухайн ажил гүйлгээтэй холбоотой гарсан ба гарах зардлыг найдвартай хэмжих боломжтой байгаа.

Хүүний орлого

Хүүний орлогыг эзэлийн үлдэгдэл болон тохирох үр ашигт хүүний хувь хэмжээ буюу санхүүгийн хөрөнгийн тооцоолсон хугацаагаар ирээдүйд хүлээж авах мөнгийг тухайн хөрөнгийн дансны үнэ хүртэл дискантчилах хувь хэмжээг харгалзан үзэж тогтмол хуримтлуулан бүртгэнэ.



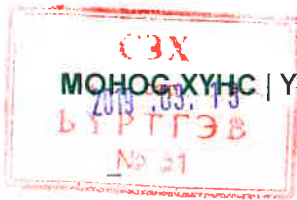

3.11. Мөнгө ба түүнтэй адилтгах хөрөнгө

Мөнгөн гүйлгээний тайлан бэлтгэх зорилгоор мөнгөтэй адилтгах хөрөнгөнд үнэ цэнэ нь өөрчлөгдөх өчүүхэн бага эрсдэлийг мэдэрдэг, мөнгөний тодорхой дүнд чөлөөтэй хувирдаг, хөрвөх чадвар сайтай богино хугацааны хөрөнгө оруулалт зэргийг хамруулдаг. Мөнгөтэй адилтгах хөрөнгийг хөрөнгө оруулалт болон бусад зорилгоос илүү богино хугацаат өр төлбөрийг барагдуулах зорилгоор эзэмшдэг. Хэрэв мөнгөтэй адилтгах хөрөнгийн үнэ цэнийг нь өөрчлөх өчүүхэн бага эрсдэлийг мэдэрдэг, мөнгөний тодорхой дүнд чөлөөтэй хувирдаг бол Компани нь хөрөнгө оруулалтыг мөнгөтэй адилтгах хөрөнгөөр ангилна.

4. Мөнгө, харилцахын үлдэгдэл

Мянган төгрөгөөр	Валют	12/31/2017	12/31/2016	12/31/2015
Бэлэн мөнгө	төгрөг	3,875	176	7,649
Харилцах дансны үлдэгдэл	төгрөг	12,182	9,986	9,718
Харилцах дансны үлдэгдэл	ам.доллар	2,873	172	119
		<u>18,930</u>	<u>10,334</u>	<u>17,486</u>

5. Дансны ба бусад авлага

Дансны авлага нь бүгд богино хугацаатай бөгөөд цэвэр дансны үнэ нь бодит үнэтэй ойролцоо гэж удирдлагууд үзсэн.

Мянган төгрөгөөр	12/31/2017	12/31/2016	12/31/2015
Худалдааны авлага	976,076	812,442	431,777
Бусад авлага	50,679	49,491	693,322
	<u>1,026,755</u>	<u>861,933</u>	<u>1,125,099</u>

Бараа борлуулалтын эзэлийн дундаж хугацаа нь 30 хоног (2016: 30 хоног) байна.

Дансны авлагад хүү тооцохгүй ба бүгд төгрөгөөрх авлага байна.

Худалдааны авлага:

Мянган төгрөгөөр	12/31/2017	12/31/2016	12/31/2015
Худалдааны авлага-УБ	474,162	566,844	400,575
Худалдааны авлага-Архангай	9,011	92,907	6,168
Худалдааны авлага-Баянхонгор	15,122	-	-
Худалдааны авлага-Говь-Алтай	13,448	-	-
Худалдааны авлага-Дархан-Уул	55,972	-	-
Худалдааны авлага-Дорноговь	14,459	-	-
Худалдааны авлага-Дорнод	6,990	-	-
Худалдааны авлага-Өвөрхангай	6,093	-	-
Худалдааны авлага-Сүхбаатар	2,517	-	-
Худалдааны авлага-Сэлэнгэ	3,857	-	-
Худалдааны авлага, Холбоотой тал, ААН *	392,061	152,691	25,034
Худалдааны авлага, Холбоотой тал, Хувь хүн	80	-	-
Найдваргүй авлагын хасагдуулга	(17,696)	-	-
	<u>976,076</u>	<u>812,442</u>	<u>431,777</u>

Худалдааны авлагад хугацаа хэтрэлттэй авлага байхгүй байна.

Монгол Улсын
Саялгачдын Холбоо
2017 оны 12 сарын 31 18

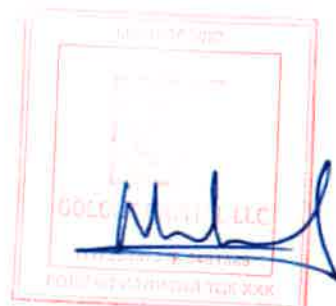

2019.09.13

2019-01-18

БҮРТГЭВ-02

Холбоотой талаас авах авлагад хүү тооцохгүй. Удирдлага Холбоотой талаас авах авлагыг бүрэн үндэслэлтэй гэж үзээд үнэ цэнийн бууралт хийгээгүй байна.

Бусад авлага

	12/31/2017	12/31/2016	12/31/2015
Мянган төгрөгөөр			
Аж ахуйн нэгжийн орлогын албан татвар	-	3,347	3,359
Нэмэгдсэн өртгийн албан татвар	2,001	303	64,757
Газрын төлбөр	374	-	-
Цалингийн урьдчилгаа, богино хугацаат зээл	13,958	15,550	14,459
Төлбөр, дутагдал	26,822	24,487	30,851
Худалдааны бус авлага, Хувь хүн	1,221	1,221	1,221
Худалдааны бус авлага, ААН	6,303	4,583	578,675
	50,679	49,491	693,322

6. Бараа материал

	12/31/2017	12/31/2016	12/31/2015
Мянган төгрөгөөр			
Агуулахад буй түүхий ад	749,962	508,994	383,241
Цехэд буй түүхий ад материал	296,895	258,948	155,678
Агуулахад байгаа бараа, бүтээгдэхүүн	1,084	-	263,128
Төв агуулахад буй бараа, бэлэн бүтээгдэхүүн	375,216	194,069	-
Цехэд буй Бараа, бэлэн бүтээгдэхүүн	64,274	-	-
Замд яваа бараа, бэлэн бүтээгдэхүүн	-	-	12,591
Төтөн авалтын буцаалтаас үүссэн өртгийн зөрүү	-	-	108
Агуулахад байгаа хангамжийн зүйлс	19,367	22,098	33,505
Ашиглаж буй хангамжийн материал	10,998	16,975	13,726
	1,517,796	1,001,084	861,977

Тайлант хугацаанд зардлаар хүлээн зөвшөөрсөн бараа материалын өртөг нь 3,134,285 мянган төгрөг (2015 онд 1,359,295 мянган төгрөг, 2016 онд 2,119,899 мянган төгрөг) байна.

Тайлант онд үндсэн хөрөнгө болох эх ургамлын чацарганы модноос хураасан чацаргана 4,818 кг (2016 онд: 54,525 кг) байсан.

7. Урьдчилж төлсөн зардал

	12/31/2017	12/31/2016	12/31/2015
Мянган төгрөгөөр			
Худалдааны бэлтгэн нийлүүлэгчдэд төлсөн урьдчилгаа (Аж ахуйн нэгж)	132,115	207,184	134,700
Худалдааны бэлтгэн нийлүүлэгчдэд төлсөн урьдчилгаа (Хувь хүн)	62,896	39,104	35,391
Бусад дараа тайлангийн урьдчилгаа	8,941	7,894	2,944
Урьдчилж төлсөн зардал-Түрээс	-	9,518	3,120
Урьдчилж төлсөн зардал-Барьцаа	1,760	-	-
	205,712	263,700	176,155

"Монос ХНС"
СЭНГЭГЧИЙН ХЭМЖЭГ
2017 оны 12 сарын 31



8. Үндсэн хөрөнгө

2017 оны 12 дугаар сарын 31-ний байдлаар компанийн бүх барилга нь эзэлийн барьцаанд тавигдаагүй байна (2015 оны 12 дугаар сарын 31: бүх үндсэн хөрөнгө). Эзэлийн талварх мэдээллийг тодруулга 13-аас харна уу.

2017 онд нэмж худалдан авсан дүн нь 1,648,291 мянган төгрөгийн үндсэн хөрөнгө (2015: 1,908,799 мянган төгрөг, 2016: 308,343 мянган төгрөг), ба үндсэн хөрөнгийн өртөгт капиталжуулсан 33,304 мянган төгрөгийн зарцуулалтаас (2016: 4,432 мянган төгрөг) бүрдэнэ.

Мянган төгрөгөөр	Барилга	Байгууламж	Машин тоног төхөөрөмж	Тээврийн хэрэгсэл	Тавилга эд хогшил	Компьютер дагалдах хэрэгсэл	Дуусаагүй барилга	Нийт
Өрлөө								
2015 оны 1 дүгээр сарын 1-нээрх	1,429,690	78,821	1,128,833	60,975	68,001	39,106	-	2,805,426
Нэмэгдсэн	-	-	16,361	-	4,451	9,788	1,878,201	1,908,801
Худалдаж авсан	-	-	16,361	-	4,451	9,788	1,878,201	1,908,801
Хасагдсан	-	-	-	25,000	338	824	-	26,162
Шилжүүлсэн (үнэ төлбөргүй)	-	-	-	25,000	-	-	-	25,000
Агталсан	-	-	-	-	338	824	-	1,162
2015 оны 12 дугаар сарын 31-нээрх дүн	1,429,690	78,821	1,145,194	35,975	72,114	48,070	1,878,201	4,688,085
Нэмэгдсэн	-	-	33,772	26,239	20,965	15,626	146,276	242,878
Худалдаж авсан	-	-	33,772	26,239	20,965	15,626	146,276	242,878
Хасагдсан	-	-	64	-	1,453	1,200	-	2,717
Шилжүүлсэн (үнэ төлбөргүй)	-	-	-	-	-	1,200	-	1,200
Агталсан	-	-	64	-	1,453	-	-	1,517
2016 оны 12 дугаар сарын 31-нээрх дүн	1,429,690	78,821	1,178,902	62,214	91,626	62,496	2,024,477	4,928,226
Нэмэгдсэн	-	53,304	244,115	29,100	92,416	18,297	194,496	631,728
Худалдаж авсан	-	53,304	244,115	29,100	92,416	18,297	194,496	631,728
2017 оны 12 дугаар сарын 31-нээрх дүн	1,429,690	132,125	1,423,017	91,314	184,042	80,793	2,218,973	6,558,954

Моносүс ХХК
Саяхуурын талбай
2017 оны 12 сарын 31

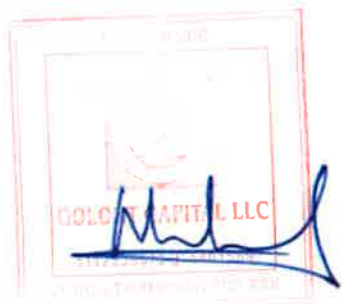

Мянган төгрөгөөр	Барилга	Байгууламж	Машин тоног төхөөрөмж	Тээврийн хэрэгсэл	Тавилга эд хогшил	Компьютер дагалдах хэрэгсэл	Дуусаагүй барилга	Нийт
Хуримтлагдсан элэгдэл								
2015 оны 1 дүгээр сарын 1-нээрх	100,152	23,358	286,526	12,688	31,308	16,782	-	470,814
Нэмэгдсэн	36,046	10,582	113,722	12,974	13,639	13,570	-	200,533
Байгуулсан элэгдэл	36,046	10,582	113,722	12,974	13,639	13,570	-	200,533
Хасагдсан	-	-	-	10,000	17	660	-	10,677
Данснаас хасагдсан хөрөнгийн элэгдэл	-	-	-	10,000	17	660	-	10,677
2015 оны 12 дугаар сарын 31-нээрх дүн	136,198	33,940	400,248	15,662	44,930	29,692	-	660,670
Нэмэгдсэн	36,046	10,582	116,600	8,712	12,209	15,296	-	199,445
Байгуулсан элэгдэл	36,046	10,582	116,600	8,712	12,209	15,296	-	199,445
Хасагдсан	-	-	25	-	754	833	-	1,612
Данснаас хасагдсан хөрөнгийн элэгдэл	-	-	25	-	754	833	-	1,612
2016 оны 12 дугаар сарын 31-нээрх дүн	172,244	44,522	516,823	24,374	56,385	44,155	-	858,503
Нэмэгдсэн	34,598	6,843	145,222	11,837	18,133	14,419	-	231,052
Байгуулсан элэгдэл	34,598	6,843	145,222	11,837	18,133	14,419	-	231,052
2017 оны 12 дугаар сарын 31-нээрх дүн	206,842	51,365	662,045	36,211	74,518	58,574	-	1,089,555
Дансны цэвэр дүн								
2015 оны 12 дугаар сарын 31-ний үлдэгдэл	1,293,492	44,881	744,946	20,313	27,184	18,378	1,878,201	4,027,395
2016 оны 12 дугаар сарын 31-ний үлдэгдэл	1,257,446	34,289	662,079	37,840	35,241	18,342	2,024,476	4,069,723
2017 оны 12 дугаар сарын 31-ний үлдэгдэл	1,222,848	80,760	760,972	55,103	108,524	22,219	2,218,973	4,470,399





МОНГОС ХҮНС | Үнэт цаасны танилцуулга



9. Дуусаагүй барилга

"Монос групп" ХХК-аас эзэлсэн 3.3 тэрбум төгрөгийн эзэлийн санхүүжилтээр, ус, ундааны үйлдвэрийн барилгыг "Их найман баганат" ХХК-иар гүйцэтгүүлж, 2015 оноос хойш 2017 оны 12 дугаар сарын 31-нийг хүртэл энэхүү дансанд 2,218,973 мянган төгрөгийн дуусаагүй барилга бүртгэсэн байна.

10. Биет бус хөрөнгө

Хорогдуулгын зардлыг өрөнхий ба удирдлагын зөрдалд тусгасан байна.

Мянган төгрөгөөр	Програм хангамж	Патент	Барааны тэмдэг	Нийт
<i>Өртөг</i>	<i>Өртөг</i>			
2015 оны 1 дүгээр сарын 1-нээрх	9,483	-	-	9,483
Нэмэгдсэн	226	-	-	226
Худалдаж авсан	226	-	-	226
Хасагдсан	178	-	-	178
Акталсан	178	-	-	178
2015 оны 12 дугаар сарын 31-нээрх дүн	9,531	-	-	9,531
Нэмэгдсэн	-	-	483	483
Худалдаж авсан	-	-	483	483
2016 оны 12 дугаар сарын 31-нээрх дүн	9,531	-	483	10,014
2017 оны 12 дугаар сарын 31-нээрх дүн	9,531	-	483	10,014
<i>Хуримтлагдсан элэгдэл</i>				
2015 оны 1 дүгээр сарын 1-нээрх	2,821	-	-	2,821
Нэмэгдсэн	2,069	-	-	2,069
Байгуулсан элэгдэл	2,069	-	-	2,069
Хасагдсан	178	-	-	178
Данснаас хасагдсан хөрөнгийн элэгдэл	178	-	-	178
2015 оны 12 дугаар сарын 31-нээрх дүн	4,712	-	-	4,712
Нэмэгдсэн	1,620	-	124	1,744
Байгуулсан элэгдэл	1,620	-	-	1,620
Шилжиж ирсэн элэгдэл	-	-	124	124
2016 оны 12 дугаар сарын 31-нээрх дүн	6,332	-	124	6,456
Нэмэгдсэн	1,597	-	-	1,597
Байгуулсан элэгдэл	1,597	-	-	1,597
Хасагдсан	-	-	27	27
Хөрөнгийн хасагдсан элэгдэл	-	-	27	27
2017 оны 12 дугаар сарын 31-нээрх дүн	7,929	-	97	8,026
<i>Дансны цэвэр дүн</i>				
2015 оны 12 дугаар сарын 31-ний үлдэгдэл	4,819	-	-	4,819
2016 оны 12 дугаар сарын 31-ний үлдэгдэл	3,199	-	359	3,558
2017 оны 12 дугаар сарын 31-ний үлдэгдэл	1,602	-	386	1,988

МОНГОС-ГРУПП ХХК
Энгийн хөрөнгийн танилцуулга
2017 оны 12 сарын 31 20



11. Биологийн хөрөнгө

Энэхүү дансанд Дархан-Уул аймгийн Сэлэнгэ сумын Бүрэн толгойд тариалж байгаа үндсэн түүхий эд болох чацарганы модыг бүртгэсэн байна. (23959 ширхэг)

12. Дансны ба бусад өглөг

	12/31/2017	12/31/2016	12/31/2015
Мянган төгрөгөөр			
Дансны өглөг	479,692	268,649	273,857
Бусад өглөг	680,367	389,502	101,613
	<u>1,160,059</u>	<u>658,151</u>	<u>375,470</u>

Дансны өглөг

	12/31/2017	12/31/2016	12/31/2015
Мянган төгрөгөөр			
Аж ахуйн нэгжид өгөх худалдааны өглөг	124,662	120,709	60,762
Хувь хүнд өгөх өглөг	7,500	9,055	35,172
Холбоотой талд өгөх өглөг	180,664	-	68,214
"Монос Групп" ХХК	180,664	-	-
Монос Эм Судлалын хүрээлэн	-	-	68,214
Гадны харилцагчдад өгөх худалдааны өглөг	166,865	138,886	109,709
Наранмандуул, БНХАУ	9,625	27,001	43,598
Инээ, БНХАУ	98,534	92,679	56,183
Гэрэлээ, БНХАУ	21,436	19,205	9,928
Asung industry co.,ltd	33,988	-	-
Miraesinyak co.ltd	3,283	-	-
	<u>479,692</u>	<u>268,649</u>	<u>273,857</u>

Бараа бүтээгдэхүүний худалдан авалтын зээлийн дундаж хугацаа нь 1 сар (2016: 1 сар) байна. Дансны өглөгт ямар нэгэн хүү тооцогддоггүй.

Бусад өглөг

	12/31/2017	12/31/2016	12/31/2015
Мянган төгрөгөөр			
Аж ахуйн нэгжийн орлогын албан татварын өглөг	87,138	-	-
Нэмэгдсэн өртгийн албан татварын өглөг	485,554	169,442	-
Хувь хүний орлогын албан татварын өглөг	38,261	92,331	18,739
Үл хөдлөх хөрөнгийн албан татвар	12,623	-	-
Цалингийн өглөг	24,095	17,695	28,745
Эрүүл мэнд нийгмийн даатгалын шимтгэлийн өглөг	32,696	110,034	54,129
	<u>680,367</u>	<u>389,502</u>	<u>101,613</u>

13. Урьдчилж орсон орлого

	12/31/2017	12/31/2016	12/31/2015
Мянган төгрөгөөр			
Борлуулалтын урьдчилж орсон орлого (Аж ахуйн нэгж)	1,005	29,621	-
Борлуулалтын урьдчилж орсон орлого (Холбоотой тал)	-	-	159,917
	<u>1,005</u>	<u>29,621</u>	<u>159,917</u>

Монос ХХК
 Сайншүүр-Төгрөг
 2017 оны 12 сарын 31 21





14. Богино хугацаат зээл

	12/31/2017	12/31/2016	12/31/2015
Мянган төгрөгөөр			
Банкны богино хугацаат зээл (Худалдаа хөгжлийн банк)	26,052	29,708	-
Банкны бус богино хугацаат зээл (Холбоотой тал)	73,750	80,000	386,200
"Монос дэлгэрэх" ХЗХ	43,750	-	-
"Монос Косметик" ХХК	30,000	80,000	80,000
"Монос Улаанбаатар" ХХК	-	-	306,200
	<u>99,802</u>	<u>109,708</u>	<u>386,200</u>

Компани нь санхүүгийн түр зуурын хэрэгцээг хангах зорилгоор Худалдаа хөгжлийн банкнаас 2016 оны 10 дугаар сарын 28-ны өдрийн № ОЭГ/СС161028006-22 тоот овердрафтын эрх нээх зээлийн гэрээг жилийн 19.2 хувийн хүүтэй, 24 сарын хугацаатай байгуулан авсан байна.

"Монос дэлгэрэх" ХЗХ-ноос 2017 оны 11 дүгээр сарын 13-ны өдөр №148 тоот зээлийн гэрээг жилийн 30 хувийн хүүтэй 12 сарын хугацаатай байгуулан 50,000 мянган төгрөгийг бизнесийн үйл ажиллагаа дэмжих зориулалттай зээлсэн байна.

"Монос Косметик" ХХК-тай 2016 оны 5 дугаар сарын 8-ны өдөр ЗГ: МК 06/01 тоот гэрээг нэг сарын 1 хувийн хүүтэй, 21 сарын хугацаатай байгуулан 80,000 мянган төгрөгийг санхүүгийн үйл ажиллагаагаа дэмжих зорилгоор зээлсэн байна.

15. Зээлийн хүүгийн өглөг

	12/31/2017	12/31/2016	12/31/2015
Мянган төгрөгөөр			
Банкны бус богино хугацаат зээлийн хүүгийн өглөг (Холбоотой тал)	625,769	321,510	-
	<u>625,769</u>	<u>321,510</u>	<u>-</u>

16. Бусад богино хугацаат өр төлбөр

	12/31/2017	12/31/2016	12/31/2015
Мянган төгрөгөөр			
Ажиллагсад өгөх өглөг	4,649	2,222	7,953
Бэлтгэн нийлүүлэгчид өгөх өглөг	44,298	104,463	112,696
Компани хоорондын худалдааны бус өглөг	151,383	352,876	2,283,598
Түрээсийн барьцааны өглөг	400	-	-
	<u>200,730</u>	<u>459,561</u>	<u>2,404,247</u>
Зээлийн өглөг (Холбоотой тал)	197,905	231,060	274,174
Хүрэлбаатар Луусан	197,905	206,060	274,174
Эрдэнэхишиг Балдэндорж	-	25,000	-
	<u>398,635</u>	<u>690,621</u>	<u>2,678,421</u>

Монгол Улс
Дэлхийн Банкны
2017 оны 12 сарын 31 22

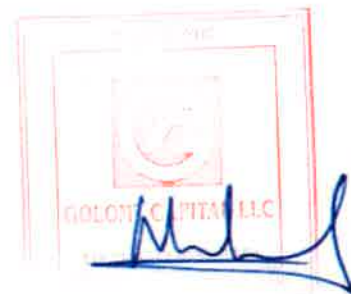

17. Урт хугацаат өр төлбөр

	12/31/2017	12/31/2016	12/31/2015
Мянган төгрөгөөр			
Баталгаатай банкны зээллэг (Худалдаа хөгжлийн банк)	-	-	1,500,000
Хойшлогдсон татварын өр төлбөр	-	2,717	-
Компани хоорондын зээлийн өглөг "Монос групп" ХХК	3,334,346	3,334,346	-
	<u>3,334,346</u>	<u>3,337,063</u>	<u>1,500,000</u>

"Монос групп" ХХК-аас 2016 оны 12 дугаар сарын 31-ний өдөр 3,334,346 мянган төгрөгийг жилийн 9 хувийн хүүтэй, 60 сарын хугацаатай, № 2016/01 тоот зээлийн гэрээ байгуулан авсан зээлийг бүртгэсэн байна.

18. Хувьцаат капитал

	Энгийн хувьцаа		
	12/31/2017	12/31/2016	12/31/2015
Мянган төгрөгөөр			
Зөвшөөрөгдсөн хувьцааны тоо /ширхэгээр/	123,369	123,369	123,369
Нэгж энгийн хувьцааны нэрлэсэн үнэ /төгрөгөөр/	10	10	10
Нийт хувьцаат капиталын дүн /мянган төгрөгөөр/	<u>1,233,687</u>	<u>1,233,687</u>	<u>1,233,687</u>

Компани нь нэг хувьцаа эзэмшигчтэй байна.

19. Борлуулалтын орлого

	12/31/2017	12/31/2016	12/31/2015
Мянган төгрөгөөр			
Вегу Vit төрөл бүрийн жимстэй үзэмтэй үрэл	2,177,436	1,256,270	907,537
Энхжин нэрийн төрөл бүрийн цайны борлуулалт	763,881	805,015	917,668
Цэнэг нэрийн төрөл бүрийн бэлдмэл	1,225,745	920,735	420,831
Аами Таами үзэмтэй үрэл	236,935	-	-
Хаан жимс төрөл бүрийн жимсний шүүс	486,513	430,578	276,270
Экос - Зелөн усны борлуулалт	108,937	73,460	1,041
Эко нэрийн уусдаг төрөл бүрийн жимстэй цай	925,744	284,399	-
Сав баглааны борлуулалт	4,665	458	-
Түүхий эдийн борлуулалт	8,798	7,770	673
	<u>5,938,654</u>	<u>3,778,685</u>	<u>2,524,020</u>

20. Борлуулсан бүтээгдэхүүний өртөг

	12/31/2017	12/31/2016	12/31/2015
Мянган төгрөгөөр			
Вегу Vit төрөл бүрийн жимстэй үзэмтэй үрэл	1,151,845	607,193	444,201
Энхжин нэрийн төрөл бүрийн цайны борлуулалт	320,028	368,649	451,246
Цэнэг нэрийн төрөл бүрийн бэлдмэл	611,288	465,468	276,859
Аами Таами үзэмтэй үрэл	130,309	-	-
Хаан жимс төрөл бүрийн жимсний шүүс	305,259	455,580	185,892

Монос групп ХХК
Сам-хуульчид талархи
2017 оны 12 сарын 31 23



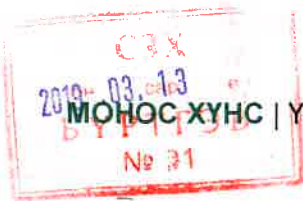

МОНГОС ХҮНС | Үнэт цаасны танилцуулга



	12/31/2017	12/31/2016	12/31/2015
Мянган төгрөгөөр			
Экос - Зөөлөн усны борлуулалт	72,099	39,307	611
Эко нэрийн уусдаг төрөл бүрийн жимстэй цай	543,627	176,363	-
Сав баглааны борлуулалт	-	456	-
Түүхий эдийн борлуулалт	2,057	6,883	486
	<u>3,136,512</u>	<u>2,119,899</u>	<u>1,359,295</u>

21. Түрээсийн орлого

"Монос фарм" ХХК-д үйлдвэрийн тоног төхөөрөмжөө 2017 онд түрээслүүсний орлого 7,590 мянган төгрөгийг бүртгэсэн байна.

22. Хүүний орлого

	12/31/2017	12/31/2016	12/31/2015
Мянган төгрөгөөр			
Хүүний орлого	55	216	281
	<u>55</u>	<u>216</u>	<u>281</u>

23. Борлуулалт ба маркетингийн зардал

	12/31/2017	12/31/2016	12/31/2015
Мянган төгрөгөөр			
Ажилчдын цалингийн зардал	510,094	329,976	189,067
ААН-ээс төлсөн НДШ-ийн зардал	59,061	38,216	21,941
Албан татвар, төлбөр, хураамж	5,552	2,203	-
Томилолтын зардал	26,404	25,558	11,458
Бичиг хэргийн зардал	7,930	404	968
Шуудан холбооны зардал	7,246	25,514	75
Мэргэжлийн үйлчилгээний зардал	21,351	13,338	-
Сургалтын зардал	508	1,634	-
Даатгалын зардал	504	294	196
Ашиглалтын зардал	57	-	-
Засварын зардал	11,858	4,475	3,343
Элэгдэл, хорогдолын зардал	13,231	11,810	10,938
Түрээсийн зардал	42,798	5,704	1,960
Цэвэрлэгээ, үйлчилгээний зардал ТЭМ, харуул хамгаалалт	3,320	-	-
Тээврийн зардал	10,781	4,988	-
Шатахууны зардал	63,100	46,480	24,858
Хүлээн авалтын зардал	661	1,326	1,680
Зар сурталчилгааны зардал	476,175	280,459	347,114
Бусад зардал	4,187	20,312	4,440
	<u>1,264,818</u>	<u>812,691</u>	<u>618,038</u>

МОНГОС ХҮНС
Танилцуулга
2017 оны 12 сарын 31 24



2019 09, 13

ОУ
МОНОС ХҮНС | Үнэт цаасны танилцуулга

БҮРТГЭВ

МОНГОЛЫН ХӨРӨНГҮЙН БИРЖ
MONSOLIAN STOCK EXCHANGE

2019 -01- 18

БҮРТГЭВ-02

24. Ерөнхий удирдлагын зардал

Мянган төгрөгөөр	12/31/2017	12/31/2016	12/31/2015
Ажилчдын цалингийн зардал	313,965	335,858	258,322
ААН-ээс төлсөн НДШ-ийн зардал	34,538	37,512	30,231
Албан татвар, төлбөр, хураамж	3,720	4,820	2,753
Томилолтын зардал	31,669	8,779	4,498
Бичиг хэргийн зардал	11,067	4,309	2,618
Шуудан холбооны зардал	3,305	8,747	2,605
Мэргэжлийн үйлчилгээний зардал	12,497	18,141	-
Сургалтын зардал	10,605	642	2,247
Сонин сэтгүүл захиалгын зардал	117	24	-
Даатгалын зардал	89	-	-
Ашиглалтын зардал	10,013	15,534	13,463
Засварын зардал	13,221	22,396	4,654
Элэгдэл, хорогдолын зардал	16,688	68,172	70,260
Түрээсийн зардал	911	6,042	5,071
Цэвэрлэгээ, үйлчилгээний зардал ТЭМ	6,565	3,180	14,266
Тээврийн зардал	292	152	1,457
Шатахууны зардал	7,611	5,943	9,768
Хүлээн авалтын зардал	7,728	1,837	731
Бусад зардал	83,386	109,572	63,181
	<u>567,987</u>	<u>651,660</u>	<u>486,125</u>

25. Санхүүгийн зардал

Мянган төгрөгөөр	12/31/2017	12/31/2016	12/31/2015
Банкнаас авсан эргэлтийн хөрөнгийн зээлийн хүүгийн зардал	4,125	102,948	149,176
Холбоотой талаас авсан эргэлтийн хөрөнгийн зээлийн хүүгийн зардал	137,162	84,441	12,698
Эргэлтийн хөрөнгийн зээл авахтай холбоотой зардал	250	-	-
	<u>141,537</u>	<u>187,389</u>	<u>161,874</u>

26. Бусад зардал

Мянган төгрөгөөр	12/31/2017	12/31/2016	12/31/2015
Алданги, торгуулийн зардал	70,170	-	-
Хандив, тусламжийн зардал	15,000	-	-
Найдваргүй авлагын зардал	19,700	-	-
Банкны үйлчилгээний шимтгэл, хураамжийн зардал	5,724	-	-
Хөрөнгө акталж устгасны зардал	65,919	-	-
Туслах үйлдвэрлэл, үйлчилгээний зардал	9,538	-	-
	<u>186,051</u>	<u>-</u>	<u>-</u>

Монголын ХХК
Улаанбаатар хот
2017 оны 12 сарын 31 25



27. Валютын ханшийн зөрүүний хэрэгжсэн олз / гарз

	12/31/2017	12/31/2016	12/31/2015
Мянган төгрөгөөр			
Мөнгөн хөрөнгийн үлдэгдэлд хийсэн ханшийн тэгшитгэлийн зөрүү	(21)	4,771	(3,891)
Эргэлтийн бус авлага, ер төлбөртэй холбоотой үүссэн ханшийн зөрүү	(9,680)	(21,294)	(197)
Валютын ханшийн тэгшитгэлийн хэрэгжээгүй олз	5,415	-	-
Валютын ханшийн тэгшитгэлийн хэрэгжээгүй гарз	(1,977)	(35,544)	-
	<u>(6,243)</u>	<u>(52,067)</u>	<u>(4,088)</u>

28. Орлогын татварын зардал

	12/31/2017	12/31/2016	12/31/2015
Мянган төгрөгөөр			
Тайлант жилийн татвар	88,054	21	28
Хойшлогдсон татвар	171	2,717	-
	<u>87,883</u>	<u>2,738</u>	<u>28</u>

29. Капитал ба нөөц

29.1. Хувь нийлүүлсэн хөрөнгө

	Энгийн хувьцаа		
	12/31/2017	12/31/2016	12/31/2015
Мянган төгрөгөөр			
Зөвшөөрөгдсөн хувьцааны тоо /ширхэгээр/	123,369	123,369	123,369
Нэгж энгийн хувьцааны нэрлэсэн үнэ /төгрөгөөр/	10	10	10
Нийт хувьцаат капиталын дүн /мянган төгрөгөөр/	<u>1,233,687</u>	<u>1,233,687</u>	<u>1,233,687</u>
Татварын өмнөх ашиг	643,616	(46,527)	(63,488)
Нэгж хувьцаанд ногдох цэвэр ашиг	5,22	(0,38)	(0,51)

Компани нь тогтмол орлогын эрхгүй энгийн хувьцааны нэг л ангилалтай. Компани нь 2017 оны 12 сарын 31-ний байдлаар нэг хувьцаа эзэмшигчтэй байна.

29.2. Ногдол ашиг

Компани нь үүссэн байгуулагдсанаас хойш үндсэн үйл ажиллагаагаа сайжруулах, олонд танигдсан үндэсний үйлдвэрлэлийн эрүүл мэндийн бүтээгдэхүүн болох хүртэл алдагдалтай ажиллаж байсан ч 2017 оны 12 дугаар сарын 31-ний байдлаар борлуулалт сайжирч, ашигтай ажиллаж эхэлсэн байна.

30. Балансын дараах үйл явдал

Компани нь үйл ажиллагаагаа улам өргөжүүлэн бэхжүүлэх, чацарганы мод тариалах, жимс хураалтын ахуйн үйл ажиллагаагаа сайжруулах, шинэ нэр төрлийн бүтээгдэхүүн бэлтгэн гаргах зорилгоор "Моносхүнс" ХХК-ийг хувьцаат компанийн хэлбэрт шилжүүлэн, үнэт цаасны анхдагч зах зээлд олон нийтэд хувьцаагаа гаргахаар ажиллаж байна.

Компани нь 2018 оны байдлаар үндсэн хөрөнгөө дахин үнэлж, НББОУС 16-д заасны дагуу дахин үнэлгээний загвараар бүртгэх нягтлан бодох бүртгэлийн бодлогыг баримтлан ажиллаж байна.

Компанид худалдааны төлөөлөгч ажилтай Д. Ядамжаа нь 2015 оны 11 дүгээр сараас 2018 оны 2 дугаар сар хүртэл ажиллах хугацаандаа дутагдал гаргаж, хувьдаа завшсан байх магадлалтай тул 2018 оны 6 дугаар сарын 19-ны өдөр Хан-Уул дүүргийн Цагдаагийн хэлтэст тус компани нэхэмжлэл гаргасан байна. Одоогоор шалгагдаж байна.

Моносхүнс ХХК
Синхрончлох байр
2017 оны 12 сарын 31 28

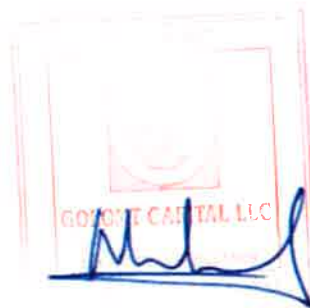

31. Санхүүгийн хэрэгсэл

31.1. Нягтлан бодох бүртгэлийн үндсэн бодлогууд

Хүлээн зөвшөөрөх шалгуур, орлого зарлагыг хүлээн зөвшөөрөх үндэслэл, санхүүгийн хөрөнгө, өр төлбөр, эздийн өмчийн хэрэгслийн ангиллын талаар хэрэглэж буй нягтлан бодох бүртгэлийн үндсэн бодлого, арга зэргийг тодруулга 3-д дэлгэрэнгүй харуулсан болно.

31.2. Санхүүгийн хэрэгслийн ангилал

Санхүүгийн байдлын тайланд тайлагнасан дансны үнэ нь дараах хөрөнгө, өр төлбөрийн ангилалтай холбоотой:

Санхүүгийн хөрөнгө

Мянган төгрөгөөр	12/31/2017	12/31/2016	12/31/2015
<i>Зээл, авлага:</i>			
Дансны болон бусад авлага	1,026,755	861,933	1,125,099
Мөнгөн хөрөнгө	18,930	10,334	17,486
	<u>1,045,685</u>	<u>872,267</u>	<u>1,142,585</u>

Санхүүгийн өр төлбөр

Мянган төгрөгөөр	12/31/2017	12/31/2016	12/31/2015
<i>Зээл, зээллэг</i>			
Дансны ба бусад өглөг	4,059,917	3,765,564	1,886,200
	1,160,058	728,211	2,678,104
	<u>5,219,975</u>	<u>4,493,775</u>	<u>4,564,304</u>

32. Санхүүгийн эрсдэлийн удирдлага

Компани нь санхүүгийн хэрэгслүүдийг ашиглах явцад зарим эрсдэлүүдтэй тулгарч байна. Үүнд зах зээлийн эрсдэл, зээлийн эрсдэл, хөрвөх чадварын эрсдэл зэрэг байна.

Компанид тулгарч буй томоохон санхүүгийн эрсдэлүүдийг дор харуулав.

Санхүүгийн эрсдэлийн хүчин зүйлс

32.1.1. Зах зээлийн эрсдэл

Компани санхүүгийн хэрэгслүүдийг хэрэглэх явцад зах зээлийн эрсдэл, үүнд үндсэн үйл ажиллагаа болон хөрөнгө оруулалтын үйл ажиллагаанаас үүдэн гарах хүүгийн түвшин болон бусад үнийн эрсдэлтэй тулгардаг байна.

32.1.2. Зээлийн эрсдэл

Зээлийн эрсдэл нь Компанид санхүүгийн эрсдэл үүссэний улмаас гэрээний үүргээ гүйцэтгэж чадахгүй болох эрсдэлийг харуулдаг. Компанийн хувьд энэхүү эрсдэлийн нөлөөлөл нь дансны авлага, санхүүгийн байгууллагын дансны өр гэх мэт өөр өөр санхүүгийн хэрэгслээс үүсдэг.

Тайлант хугацаанд дансны болон бусад авлагатай холбоотой зээлийн эрсдлийн томоохон асуудал байхгүй байна.



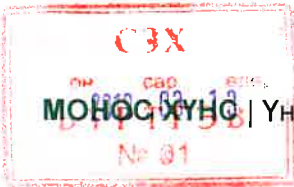

32.1.3. Хөрвөх чадварын эрсдэл

Хөрвөх чадварын эрсдэл гэдэг нь Компани хүлээсэн үүргээ биелүүлж чадахгүй байх эрсдэл юм.

Компанийн бодлого нь үйл ажиллагааны болон зээлийн үйлчилгээтэй холбоотой төлбөрийг барагдуулахад хангалттай мөнгөн хөрөнгө болон түргэн хөрвөх хөрөнгөтэй байх оновчтой хөрвөх чадварын удирдлагын бодлого хэрэгжүүлэх юм.

Дараах хүснэгтээр гэрээнд заасан эргэн төлөгдөх хугацаатай үүсмэл бус санхүүгийн өр төлбөрүүдийг төлөх Компанийн зээлийн үлдэгдэлтэй гэрээний хугацааг харуулав. Компани нь төлөх шаардлагатай эхний өдөр санхүүгийн өр төлбөрийн дискаунтчилаагүй мөнгөн гүйлгээнд үндэслэн уг хүснэгтийг гаргасан. Хүснэгтэд хүүний түвшин болон үндсэн мөнгөн гүйлгээг харуулсан.

	Хүүгүй	Тогтмол хүүтэй арга хэрэгсэл	Нийт
2017 оны 12 сарын 31-нээр			
Жинлэсэн дундаж үр ашигт хүүгийн түвшин (%)	0%	9-30%	
6 сараас бага	-	26,052	26,052
6 сараас 1 жил	681,779	-	681,779
1-5 жил	-	73,750	73,750
5-с дээш жил	-	3,532,251	3,532,251
	<u>681,779</u>	<u>3,632,053</u>	<u>4,313,832</u>

	Хүүгүй	Тогтмол хүүтэй арга хэрэгсэл	Нийт
2016 оны 12 сарын 31-нээр			
Жинлэсэн дундаж үр ашигт хүүгийн түвшин (%)	0%	9-19.2%	
6 сараас бага	-	29,708	29,708
6 сараас 1 жил	728,211	-	728,211
1-5 жил	-	3,645,406	3,645,406
	<u>728,211</u>	<u>3,675,114</u>	<u>4,403,325</u>

	Хүүгүй	Тогтмол хүүтэй арга хэрэгсэл	Нийт
2015 оны 12 сарын 31-нээр			
Жинлэсэн дундаж үр ашигт хүүгийн түвшин (%)	0%	11.45%	
6 сараас бага	2,678,104	306,200	2,984,304
6 сараас 1 жил	-	1,500,000	1,500,000
1-5 жил	-	354,174	354,174
	<u>2,678,104</u>	<u>2,160,374</u>	<u>4,838,478</u>

Компани нь хөрвөх чадварын эрсдэл ялангуяа мөнгөний эх үүсвэр, дансны авлагыг үнэлэх, түүнийг удирдахад санхүүгийн хөрөнгийн хүлээгдэж буй мөнгөн урсгалыг авч үздэг. Дансны болон бусад авлагын мөнгөн урсгал нь 1-3 сарын дотор төлөгдөх гэрээтэй юм. Тиймээс авлагын эргэн төлөгдөх хугацаа харьцангуй хурдан тул Компанийн мөнгөний эх үүсвэр, дансны авлага нь эргэлтийн мөнгөн урсгалын шаардлагаас их байна.

33. Капиталын эрсдэлийн удирдлага

Компани нь цаашид тасралтгүй ажиллах боломжийг хангах, оролцогч талуудад ногдох ашгийг хамгийн их байлгахын тулд өөрийн хөрөнгөө удирддаг.

Компанийн капиталын бүтэц нь эздийн өмч, Тодруулга 17-д харуулсан зээл, өр төлбөрөөс бүрдэнэ.

Санхүүгийн хараат байдлаас зайлсхийх үр ашигтай санхүүгийн бүтцийг бий болгохын тулд удирдлага Компанийн капиталын шаардлагыг үнэлнэ. Энэ нь Компанийн өрийн ангилал бүрийн дэд түвшинг

MOHOS ХҮНС
Хяналтын газар
2017 оны 12 сарын 31 28

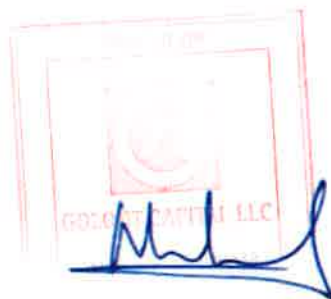

харгалзан авч үздэг. Капиталын бүтцийг удирдахын тулд Компани хувьцаа эзэмшигчдэд төлөх ногдол ашгийн хэмжээг тогтоох, шинээр хувьцаа гаргах, зэвсэл өр төлбөрөө бууруулахаар хөрөнгө борлуулах гэх мэтээр удирддаг.

Компанийн тайлант хугацааны капиталын дүнг доор хураангуйлан харуулав:

	12/31/2017	12/31/2016	12/31/2015
Мянган төгрөгөөр			
Нийт эздийн өмч	1,667,100	1,085,497	1,134,762
Хасах: мөнгө ба түүнтэй адилтгах хөрөнгө	18,931	10,334	17,486
Капитал	1,648,169	1,075,163	1,117,276
Нийт эздийн өмч	1,667,100	1,085,497	1,134,762
Зээл ба Зээллэг	4,059,917	3,765,564	1,886,200
Бүх санхүүжилт	5,727,017	4,851,061	3,020,962
Нийт санхүүжилт дэх капиталын харьцаа	29%	22%	37%

34. Үүрэг

34.1. Капиталаас хүлээх үүрэг

Тус компани нь 2017 оны 12 дугаар сарын 31-ний байдлаар ямар нэгэн томоохон шүүхийн нэхэмжлэл, маргаангүй байна. Тийм учир компани нь холбоотой талтай холбоотой ирээдүйн капиталын зарцуулалтаас хүлээх үүрэг байхгүй.

35. Холбоотой тал

	12/31/2017	12/31/2016	12/31/2015
Мянган төгрөгөөр			
<i>Холбоотой талд өгөх өглөг:</i>			
"Буман Айти" ХХК	1,467	6,139	-
"Монос Групп" ХХК	3,469,428	3,642,388	2,211,910
"Монос Косметик" ХХК	14,834	28,021	6,609
"Монос Фарм" ХХК	-	5,564	56,449
"Монос Групп" ХХК	-	-	5,834
Эм Судлалын хүрээлэн	-	5,111	-
"Тэргэл медиа" ХХК	-	-	2,795
Хүрэлбаатар Лувсан	131,592	206,060	274,174
Эрдэнэхишиг Балдандорж	-	25,000	-
	3,617,321	3,918,283	2,557,771

Холбоотой талаас авах авлага:

"Монос Улаанбаатар" ХХК	243,027	18,531	25,034
"Монос Фарм" ХХК	-	-	-
"МоносФарм Трейд" ХХК	147,327	131,454	-
"Нано интернэйшл" ХХК	1,707	2,706	-
"Монос Констракшн" ХХК	-	-	-
"Монос дэлгэрэх" ХЗХ	-	-	-
"Нано Фэшн" ХХК	-	-	-
"Нано интернэйшл" ХХК	-	-	-
Эм зүйн шийжлэх ухааны их сургууль	-	-	-

"Монос" АХК
Санхүүгийн тайлан
2017 оны 12 сарын 31 28



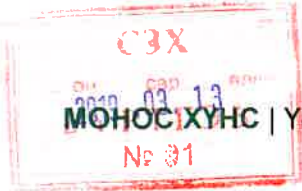

Мянган төгрөгөөр	12/31/2017	12/31/2016	12/31/2015
	<u>392,061</u>	<u>152,691</u>	<u>25,034</u>

35.1. Хяналтын харилцаа

Компанийг Гүйцэтгэх захирал А.Отгондарь болон тус компанийн 100 хувийг эзэмшигч Л.Хүрэлбаатар нар хянадаг.

35.2. Удирдлага болон тэдний ойр дотнын гэр бүлийн гишүүдтэй хийсэн ажил гүйлгээ

Ажилчдын цалингийн тооцооноос харахад удирдлага нь тайлант жилд дараах цалин, урамшуулалыг авсан байна.

Мянган төгрөгөөр	12/31/2017	12/31/2016	12/31/2015
Цалин, нэмэгдэл цалин	179,607	158,323	129,992
Шагнал урамшуулал	1,611	324	1,641
Утасны төлбөр	618	793	2,187
	<u>181,836</u>	<u>159,440</u>	<u>133,820</u>

Компанийн хувьцаа эзэмшигчээс 2017 онд нийт 242,000 мянган төгрөгийн (2016 онд: 721,835 мянган төгрөг) богино хугацаат зээл авсан. Үүний 943,529 мянган төгрөгийн (2016 онд: 726,529 мянган төгрөг) үлдэгдлийг бусад өглөгөөр тайлагнасан.

"МонгоСис" ХХК
Самуулын тайлан
2017 оны 12 сарын 31 30

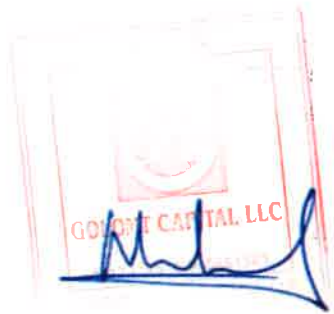

4.5 ХУУЛИЙН БАЙГУУЛЛАГА

Өмгөөллийн “ИЭлСи” ХХН (хязгаарладмал хариуцлагатай нөхөрлөл) нь 2000 онд үүсгэн байгуулагдаж үйл ажиллагаа явуулж эхэлсэн, 18 дах жилдээ үйл ажиллагаагаа явуулж буй арвин туршлагатай ба Монголын Хуульчдын Холбооны 2017 оны “Шилдэг Хуулийн Нөхөрлөл” –өөр шалгарсан 100 хувийн дотоодын хөрөнгө оруулалттай салбартаа тэргүүлэх байгууллагуудын нэг юм. Монгол, Англи, Орос, Герман болон Хятад хэлээр мэргэжлийн түвшний үйлчилгээ үзүүлдэг ба хуульч, эрх зүйчдээс бүрдсэн 20 гаруй хүний бүрэлдэхүүнтэй ажиллаж байна. СЗХ-ны 2014 оны 01-р сарын 29-ний өдрийн 24 тоот тогтоолын дагуу үнэт цаасны зах зээлд оролцогчид хууль зүйн зөвлөгөө үзүүлэх хуулийн этгээдээр бүртгэгдэн ажиллаж байна.

Хуульчийн эрх зүйн байдлын тухай хууль (2013) болон тус онд нэмэлт, өөрчлөлт орсон нөхөрлөлийн тухай хуулиудын шаардлагад нийцүүлэн 2013 оны 11-р сарын 06-ны өдрөөс эхлэн өмгөөллийн хязгаарлагдмал хариуцлагатай нөхөрлөлийн хэлбэрээр үйл ажиллагаагаа явуулж эхлэхдээ “Легалвэй” ХХК-г эгнээндээ нэгтгэн үйл ажиллагаагаа явуулж байна.

Нэр	“ИЭлСи” ХХН
Улсын бүртгэлийн дугаар	9022001046
Регистрийн дугаар	5765412
Хаяг	62 тоот, Жамьян гүний 3-р байр, 1-р хороо, Сүхбаатар, Улаанбаатар хот
Утас	+976-70118193
Факс	+976-70118191
И-мэйл	Info@elclawoffice.mn
Вэб хуудас	http://elclawoffice.mn

Хуулийн фирмийн гол үзүүлэлтүүд:

- 2013 онд "Chambers and Partners" байгууллага нь “ИЭлСи” ХХН болон Гүйцэтгэх захирал Бүдрагчаагийн Баярыг Монгол Улс дахь тэргүүлэх хуулийн фирмүүдийн нэгээр тодруулж "Chambers Asia Pacific Guide 2014" жагсаалтандаа оруулсан.
- 2015 онд мөн үйлчлүүлэгчдээс авсан хараат бус мэдээллийг үндэслэн “Chambers Global - The Client’s Guide 2015” жагсаалтандаа оруулж, бизнесийн эрх зүйн тэргүүлэх хуулийн фирмээр дахин шалгаруулсан юм.

ХУУЛИЙН БАЙГУУЛЛАГАТАЙ БАЙГУУЛСАН ГЭРЭЭ

Өмгөөллийн “ИЭлСи” ХХН нь СЗХ-ны 2013 оны 451 дүгээр тогтоолын дагуу Үнэт цаасны зах зээлд оролцогчид хууль зүйн зөвлөгөө үзүүлэх хуулийн этгээдээр бүртгэгдсэний дагуу үнэт цаас гаргагчтай 2018 оны 07-р сарын 17-ны өдөр Б18-020 тоот гэрээг байгуулан ажиллаж байна. Уг гэрээний зорилго нь хуульчид үнэт цаас гаргагч нь дүгнэлт гаргахад



шаардагдах мэдээлэл, бичиг баримтыг бүрэн ирүүлэх ба хуульчийн дүгнэлт гаргахын тулд холбогдох баримт бичгийг бүрэн судалж, зохих стандартын дагуу үйл ажиллагаа явуулах, гаргасан дүгнэлтийнхээ хариуцлагыг бүрэн хүлээхэд оршиж байна.

4.6 ХУУЛИЙН ДҮГНЭЛТ



ELC LLP ADVOCATES
ӨМГӨӨЛЛИЙН “ИЭЛСИ” ХХН

Монгол Улс, Улаанбаатар,
Сүхбаатар дүүрэг, 1-р хороо,
Гэнэгийн гудамж,
Ардчиллын өргөө, 6 давхарт
Утас: 77118193; 77118194
Бүдрэгчаагийн Баяр
Гишүүн, Гүйцэтгэх захирал
Утас: 88105991
E-mail: bayar@elclawoffice.mn
Вэбсайт: www.elclawoffice.mn
Ш/х – 371, Улаанбаатар-211213

САНХҮҮГИЙН ЗОХИЦУУЛАХ ХОРОО БОЛОН “МОНОС ХҮНС” ХХК-Д

2018 оны 8 дугаар сарын 30-ны өдөр

Улаанбаатар хот

Дүгнэлт гаргах нь

“Өмгөөллийн И Эл Си” ХХН нь Санхүүгийн Зохицуулах Хорооны 2014 оны 1 сарын 29-ний өдрийн 24 тоот тогтоолоор Үнэт цаасны зах зээлийн тухай хуулийн 33 дугаар зүйлийн 33.2.1 дэх хэсэгт зааснаар Үнэт цаасны зах зээлд оролцогчид хууль зүйн зөвлөгөө үзүүлэх хуулийн этгээдээр бүртгэгдсэн Үнэт цаасны зах зээлийн зохицуулалттай этгээдийн хувьд энэхүү дүгнэлтийг гаргах эрхтэй болно.

Үнэт цаасны зах зээлийн тухай хуулийн 6 дугаар зүйлд зааснаар “Монос Хүнс” ХХК нь үнэт цаасаа нийтэд санал болгон худалдах гэж байгаатай холбогдуулан Санхүүгийн Зохицуулах Хорооны 2015 оны 408 дугаар тогтоолын Хавсралт “Үнэт цаасны бүртгэлийн журам”-ын 4 дүгээр зүйлийн 4.2.2. Монголын Хөрөнгийн Бирж ТӨХК-ийн ТУЗ-ийн 2018 оны 2018/01 тоот тогтоолын хавсралтаар батлагдсан “Үнэт цаасны бүртгэлийн журам”-ын 2 дугаар зүйлийн 2.6 дахь хэсгийг тус тус үндэслэн “Өмгөөллийн И Эл Си” ХХН нь 2018 оны 7 сарын 17-ны өдрөөс Хууль зүйн үйлчилгээ үзүүлэх гэрээ байгуулан ажиллаж энэхүү дүгнэлтийг гаргаж байна.

Энэхүү хууль зүйн дүгнэлтийг зөвхөн Монгол улсад хүчин төгөлдөр мөрдөгдөж буй хууль тогтоомж, түүний дотор Компанийн тухай хуулийн 23 дугаар зүйлийн 23.1-т “...хязгаарлагдмал хариуцлагатай компанийг хувьцаат компани болгох замаар компанийн хэлбэрийг өөрчилж болно.” 4 дүгээр зүйлийн 4.3-т “Компанийн дүрэмд өөрөөр заагаагүй бол нээлттэй хувьцаат компани нь нээлттэй буюу хаалттай захиалгын үндсэн дээр хувьцаа болон үнэт цаас гаргаж болно.” гэж хуульчилсны дагуу “Монос Хүнс” ХХК нь нэмж гаргах энгийн хувьцаагаа олон нийтэд санал болгох замаар хувьцаат компани болж өөрчлөн байгуулагдах эрх зүйн үндэслэлтэй гэж үзсэний үндсэн дээр гаргаж байна.

Тус компани нь Үнэт цаасны зах зээлийн тухай хуулийн 5 дугаар зүйл (Үнэт цаас), 6 дугаар зүйл (Үнэт цаас гаргах), 7 дугаар зүйл (Үнэт цаас гаргагч), 8 дугаар зүйл (Нийтэд санал болгох үнэт цаас гаргах журам), 9 дүгээр зүйл (Үнэт цаас бүртгэх, нийтэд санал болгохыг зөвшөөрөх), 11-р зүйл (Үнэт цаас нийтэд санал болгох)-д заасны дагуу хувьцаагаа Санхүүгийн зохицуулах хороо(цаашид “Хороо” гэх), Монголын хөрөнгийн бирж (цаашид “МХБ” гэх)-д бүртгүүлж, нийтэд санал болгон гаргахаар төлөвлөж байна.



Хариуцлага хязгаарлах тухай мэдэгдэл:

Энэхүү хууль зүйн дүгнэлтийг 2018 оны 7 сарын 20-ны өдрөөс 2018 оны 8 сарын 20-ны өдрийг дуустал хугацаанд хүлээн авсан мэдээлэлдээ тулгуурлан гаргасан болно. Санхүүгийн Зохицуулах Хорооны зүгээс дүгнэлтийн зарим хэсэгт нэмэлт тодруулга хийх шаардлага тавьсны дагуу дүгнэлтийн зарим хэсэгт тодруулга хийсэн. Энэхүү хууль зүйн дүгнэлтийн бусад гэрээ хэлэлцээртэй холбоотой дүгнэлтийг сүүлийн 3 жилийн дотор хийгдсэн компанийн хувьд чухал ач холбогдол бүхий гэж тооцогдсон гэрээ хэлцлүүдэд үндэслэсэн болно. Харин энэхүү дүгнэлтийн 5 дугаар бүлгийг “Монос Хүнс” ХХК-аас ирүүлсэн сүүлийн 3 жилийн хугацаанд хийгдсэн их хэмжээний болон сонирхлын зөрчилтэй гэж тодорхойлсон хэлцэл, түүнтэй холбогдох гэрээг үндэслэж дүгнэлт гаргасан болно.

Энд дурдагдаж буй эрх бүхий байгууллагын тодорхойлолтод үндэслэгдэж хийж буй дүгнэлтийн хамаарах хугацаа нь тухайн тодорхойлолтын огноогоор хязгаарлана. Тухайн тодорхойлолтын огнооноос хойших үйл явдалд Өмгөөллийн И Эл Си ХХН хууль зүйн дүгнэлт хийгээгүй бөгөөд түүнд манай нөхөрлөлийн зүгээс ямар нэгэн баталгаа гаргахгүй болно.

“Өмгөөллийн И Эл Си” ХХН нь ийнхүү дүгнэлтээ гаргахдаа (1) үнэт цаасны танилцуулгад тусгасан андеррайтер, аудитор, хөрөнгийн үнэлгээчний хийсэн судалгаа дүгнэлт санхүүгийн мэдээлэл үнэн зөв, (2) компанийн удирдлага, ажилтнуудаас бидэнд олгосон мэдээлэл нь үнэн зөв, (3) тэдгээр баримт бичигт зурагдсан гарын үсэг, дарагдсан тамга, тэмдэг бодит зөв, (4) бидний судалж ашигласан бичиг баримтыг бэлтгэсэн болон түүнд гарын үсэг зурсан этгээд нь тийнхүү уг баримт бичгийг бэлтгэх, гарын үсэг зурах эрх бүхий гэж үзсэний үндсэн дээр дүгнэлт гаргах өдрийн байдлаар хүчин төгөлдөр мөрдөгдөж байсан хууль тогтоомжид нийцүүлэн энэхүү дүгнэлтийг гаргав.

“Монос Хүнс” ХХК-ийн талаар гаргасан энэхүү дүгнэлтэд дараах мэдээллийг хамруулаагүй.

- 1) Компанийн үйлчлүүлэгчдийн талаарх мэдээлэл,
- 2) Санхүүгийн тайлан мэдээ,
- 3) Хүний нөөцийн талаарх мэдээлэл (ажил үүргийн хуваарь, цалин урамшуулал зэрэг),
- 4) Өмч хөрөнгийн тоо бүртгэл түүний удирдлага (элэгдэл хорогдол, үнэлгээ зэрэг),
- 5) Маркетингийн бодлого, стратеги,
- 6) Бизнесийн төлөвлөгөө, техник эдийн засгийн үндэслэл,
- 7) Компанийн зүгээс явуулж буй бүтээгдэхүүн боловсруулах судалгаа, төлөвлөгөө,
- 8) Чанарын хяналтын талаарх үйл ажиллагаа.
- 9) Зэргэлдээ компаниудын Хуулийн этгээдийн улсын бүртгэлд бүртгэгдсэн мэдээллээс бусад мэдээлэл

Иймд бидний энэхүү дүгнэлт нь “Монос Хүнс” ХХК-тай холбоотой бүхий л мэдээллийг хамарсан гэж үзэх боломжгүй.





МОНОС ХҮНС | Үнэт цаасны танилцуулга



Энэхүү дүгнэлтийг зөвхөн “Монос Хүнс” ХХК нь үнэт цаасаа нийтэд санал болгох замаар худалдах гэж байгаатай холбогдон мэдээлэл хүлээж авах эрх бүхий холбогдох байгууллагуудад хүргүүлж байгаа бөгөөд бусад гуравдагч этгээдэд зориулагдаагүй, тараагаагүй.

Дор дурдсанаас бусад тохиолдолд хуульчдын бичгээр өгсөн зөвшөөрөлгүйгээр энэхүү дүгнэлтийг ашиглах, ишлэх, бусад баримт бичигт оруулан дурдах, бусад хувиан хүргүүлэхийг хориглоно. Үүнд:

- а) “Монос Хүнс” ХХК үнэт цаасаа нийтэд санал болгох замаар худалдах гэж байгаатай холбоотой ажиллаж буй нягтлан бодогч, хуульч болон мэргэжлийн зөвлөхүүд;
- б) холбогдох хууль тогтоомжийн дагуу та бүхний мэдээлэл, тайлан гаргаж хүргүүлэх ёстой төр захиргааны болон зохицуулагч байгууллага, агентлагууд;
- в) холбогдох харьяаллын шүүх болон маргаан таслах байгууллагаас томилогдсон этгээд.

Компани үнэт цаасаа нийтэд санал болгон худалдах гэж байгаатай холбогдуулан гаргасан энэхүү дүгнэлтийг Санхүүгийн Зохицуулах Хороо (СЗХ)-д хүргүүлж зохих зөвшөөрлийг авсан өдрөөс хойш холбогдох хууль тогтоомжид өөрчлөлт орсон зэрэг бусад үйл ажиллагаатай холбогдуулан бид нэмэлт хууль зүйн дүгнэлт хийх үүрэг хүлээхгүй болно.

ХҮНДЭТГЭСЭН:
“ӨМГӨӨЛЛИЙН И ЭЛ СИ” ХХН-ИЙН
ГҮЙЦЭТГЭХ ЗАХИРАЛ



/Б.БАЯР/

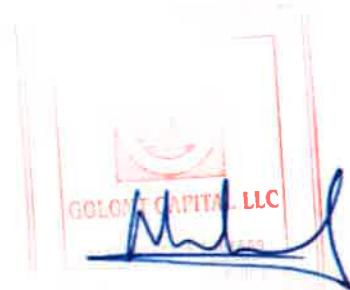

ГАРЧИГ

Нэг. Үнэт цаас гаргагч нь хуулийн дагуу үүсгэн байгуулагдаж, бүртгэгдсэн эсэх талаар.....6

1.1. Компанийг үүсгэн байгуулсан талаар.....7

1.2. Компанийн хувь нийлүүлсэн хөрөнгө, хувьцаа.....7

1.3. Компанийн үйл ажиллагааны чиглэл, хугацаа.....7

1.4. Компанийн хаяг.....8

1.5. Компанийн удирдлагын бүтэц.....8

1.5.1.Хувьцаа эзэмшигчдийн хурал.....8

1.5.2.Төлөөлөн удирдах зөвлөл.....9

1.5.3.Гүйцэтгэх удирдлага.....11

1.6. Компанийн охин, хараат, зэргэлдээ компаниуд.....12

1.7. Компанийн салбар.....20

Хоёр. ТУЗ, Гүйцэтгэх удирдлага, эрх бүхий албан тушалтан нь холбогдох хууль тогтоомж болон хорооноос баталсан "Монголын компанийн засаглалын кодекс"-т тавигдах шаардлага хангасан эсэх, тэдгээрийн удирдах чадвар, дадлага туршлагын талаар..... 18

- 2.1. Компанийн тухай хууль болон Компанийн засаглалын кодексийн шалгуур үзүүлэлтүүд...22
- 2.2. “Монос Хүнс” ХХК-ийн эрх бүхий албан тушаалтан.....22
- 2.3. Эрх бүхий албан тушаалтнуудын удирдах чадвар, дадлага туршлагын байдал.....22

Гурав. Үнэт цаас гаргагчийн дүрэм, дотоод журмууд нь холбогдох хууль тогтоомж, хорооноос баталсан "Компанийн засаглалын кодекс"-т нийцсэн эсэх талаар27

- 3.1. “Монос Хүнс” ХХК-ийн дүрэм нь хуульд нийцсэн эсэх талаарх дүгнэлт.....28
- 3.2. Компанийн дүрэм нь “Компанийн засаглалын кодекс”-т нийцэж буй эсэх талаар.....29
- 3.3. Үнэт цаасаа анх удаа нийтэд санал болгон гаргаж байгаа хувьцаат компанийн дүрмийн төсөл нь хуульд нийцсэн эсэх талаарх дүгнэлт.....31
- 3.4. Компанийн дүрэм нь “Компанийн засаглалын кодекс”-т нийцэж буй эсэх талаарх дүгнэлт.....33
- 3.5. Хөдөлмөрийн дотоод журам нь хууль тогтоомжид нийцэж буй эсэх талаарх дүгнэлт.....37
- 3.6. “Монос Хүнс” ХХК-ийн бусад журмууд нь Монгол Улсын хууль тогтоомж, Санхүүгийн Зохицуулах Хорооноос баталсан “Компанийн засаглалын кодекс”-т нийцсэн эсэх талаар дүгнэлт.....39

Дөрөв. Үнэт цаас гаргагчийн үйл ажиллагаанд чухал ач холбогдол үзүүрэх бусадтай байгуулсан гэрээ, хэлцэл нь хууль тогтоомжид нийцэж байгаа эсэх талаар.....43

- 4.1. Худалдах худалдан авах гэрээ.....47
- 4.2. Зээлийн гэрээ.....47
- 4.3. Барьцааны гэрээ, бусад.....49



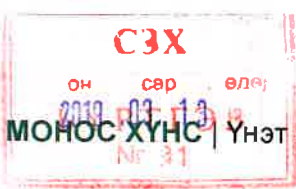

МОНОС ХҮНС | Үнэт цаасны танилцуулга

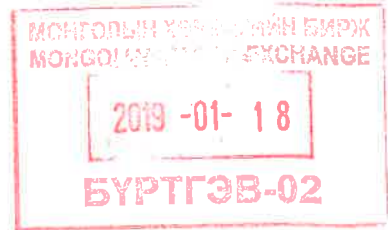

Тав. Сүүлийн 3 жилийн дотор хийсэн их хэмжээний болон сонирхлын зөрчилтэй хэцлийг хуульд заасан журмын дагуу байгуулагдсан эсэх талаар.....52

- 5.1. Компанийн тухай хуулийн болон Компанийн Засаглалын кодексийн ерөнхий шаардлага.53
- 5.2. Их хэмжээний хэлцэл.....53
- 5.3. Сонирхлын зөрчилтэй хэлцэл.....54

Зургаа. Үйл ажиллагааны тусгай зөвшөөрөл, лиценз, зохиогчийн эрх, патент, бараа, үйлчилгээний тэмдгийн хүчин төгөлдөр эсэх, тэдгээрийн хугацаа дуусах, цуцлагдах, үүргийн гүйцэтгэлийг хангуулах үүрэг хүлээсэн эсэх зэргээр үнэт цаас гаргагчийн үйл ажиллагаанд нь бодитой нөлөөлж болохуйц нөхцөл буй эсэх талаар.....56

- 6.1. Үйл ажиллагааны тусгай зөвшөөрлийн тухайд.....60
- 6.2. Оюуны өмчийн эрхийн тухайд.....60

Долоо. Үнэт цаас, үл хөдлөх хөрөнгө болон бусад эд хөрөнгө өмчлөх эрх нь хүчин төгөлдөр эсэх, аливаа үүргийн гүйцэтгэлийг хангах үүрэг хүлээсэн эсэх талаар.....61

- 7.1. Компанийн хувьцаа.....66
- 7.2. Компанийн хөрөнгийн талаар.....66
- 7.3. Компанийн өр зээл.....67
- 7.4. Хэрэг хянан шийдвэрлэх ажиллагаа.....67
- 7.5. Татвар, нийгмийн даатгалын төлөлт.....68

Найм. Үнэт цаасыг бүртгүүлэх өргөдөл, танилцуулгад тусгагдсан мэдээлэл нь хүчин төгөлдөр баримтаар нотлогдож байгаа эсэх талаар.....65

- 8.1. Үнэт цаас гаргагчийн тухай мэдээлэл.....69
- 8.2. Шинээр гаргах үнэт цаас болон тухайн үнэт цаасаар гэрчлэгдсэн эрхийн талаарх мэдээлэл.....70
- 8.3. Үнэт цаас гаргах ажиллагаанд оролцсон этгээдийн тухай мэдээлэл.....70

Ес. Компанийн толгой, охин, хараат, зэргэлдээ компанийн мэдээлэлд үндэслэн үнэт цаас гаргагч компанийн хяналтыг хэрэгжүүлэгч этгээдийг тодорхойлсон дүгнэлт.....68



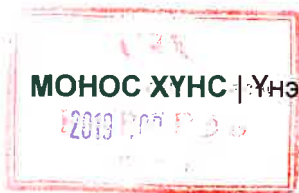

МОНОС ХҮНС | Үнэт цаасны танилцуулга

2019-01-18

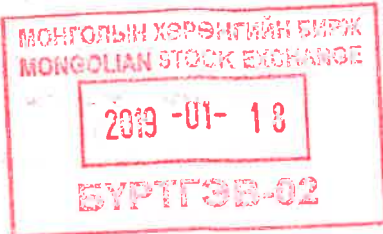

НЭГ. ҮНЭТ ЦААС ГАРГАГЧ НЬ ХУУЛИЙН ДАГУУ ҮҮСГЭН БАЙГУУЛАГДАЖ, БҮРТГЭГДСЭН ЭСЭХ ТАЛААРХ ДҮГНЭЛТ

Үндэслэсэн баримт бичиг:

- ↓ Компанийн улсын бүртгэлийн гэрчилгээ;
- ↓ 2016 оны 4 дүгээр сарын 8-ны өдрийн Хувьцаа эзэмшигчийн 01 тоот шийдвэрийн 1-р хавсралтаар батлагдсан Компанийн дүрэм;
- ↓ 2018 оны 7 дугаар сарын 31-ны өдрийн Хувьцаа эзэмшигчийн MF/06/2018/07 тоот шийдвэрийн 1-р хавсралтаар батлагдсан Компанийн дүрэм;
- ↓ Компанийн 2012 оны 3 дугаар сарын 1-ний өдрийн үүсгэн байгуулагчдын тогтоол
- ↓ Компанийн дүрэм;
- ↓ 2018 оны 8 дугаар сарын 8-ны өдрийн Хувьцаа эзэмшигчийн MF07.201808 тоот шийдвэрийн 1-р хавсралтаар батлагдсан Компанийн дүрэм;
- ↓ 2018 оны 7 дугаар сарын 23-ны өдрийн 002957876 дугаартай Улсын бүртгэлийн ерөнхий газрын улсын бүртгэлийн нэгдсэн архивын газраас авсан Хуулийн этгээдийн улсын бүртгэлийн дэлгэрэнгүй лавлагаа;
- ↓ Улсын бүртгэлийн ерөнхий газар Улсын бүртгэлийн нэгдсэн архивын газрын 2018 оны 9 дугаар сарын 5-ны өдрийн 003043503 тоот лавлагаа
- ↓ “Монос Фарм” ХХК улсын бүртгэлийн гэрчилгээ, компанийн дүрэм;
- ↓ “Монос Фарм трэйд” ХХК улсын бүртгэлийн гэрчилгээ, компанийн дүрэм;
- ↓ “Монос Улаанбаатар” ХХК улсын бүртгэлийн гэрчилгээ, компанийн дүрэм;
- ↓ “Монос Тур” ХХК улсын бүртгэлийн гэрчилгээ, компанийн дүрэм;
- ↓ “Монос Трэйд” ХХК улсын бүртгэлийн гэрчилгээ, компанийн дүрэм;
- ↓ “Монос Косметикс” ХХК улсын бүртгэлийн гэрчилгээ, компанийн дүрэм;
- ↓ “Монос Констракшн” ХХК улсын бүртгэлийн гэрчилгээ, компанийн дүрэм;
- ↓ “Монос Групп” ХХК улсын бүртгэлийн гэрчилгээ, компанийн дүрэм;
- ↓ “Цомбо Фарм” ХХК улсын бүртгэлийн гэрчилгээ, компанийн дүрэм;
- ↓ “Нано Фэйшн” ХХК улсын бүртгэлийн гэрчилгээ, компанийн дүрэм;
- ↓ “Ремон” ХХК улсын бүртгэлийн гэрчилгээ, компанийн дүрэм;
- ↓ “Нано Интернэйшнл” ХХК нь улсын бүртгэлийн гэрчилгээ, дүрэм;
- ↓ “Монос Холдинг” ХХК улсын бүртгэлийн гэрчилгээ, компанийн дүрэм;
- ↓ Компанийн Засаглалын Үндэсний Зөвлөл 2016 оны 9 дүгээр сарын 17-ны 0130625 тоот гэрчилгээ;
- ↓ Компанийн Засаглалын Үндэсний Зөвлөл 2016 оны 9 дүгээр сарын 17-ны 0130626 тоот гэрчилгээ;
- ↓ Компанийн Засаглалын Үндэсний Зөвлөл 2016 оны 11 дүгээр сарын 26-ны 0130665 тоот гэрчилгээ;
- ↓ Компанийн Засаглалын Үндэсний Зөвлөл 2016 оны 9 дүгээр сарын 17-ны 0130627 тоот гэрчилгээ;
- ↓ Компанийн Засаглалын Үндэсний Зөвлөл 2014 оны 2 дугаар сарын 16-ны 0520103 тоот гэрчилгээ;
- ↓ Компанийн Засаглалын Үндэсний Зөвлөл 2016 оны 9 дүгээр сарын 17-ны 0130608 тоот гэрчилгээ;
- ↓ Компанийн Засаглалын Үндэсний Зөвлөл 2016 оны 9 дүгээр сарын 17-ны 0130628 тоот гэрчилгээ;
- ↓ Компанийн Засаглалын Үндэсний Зөвлөл 2015 оны 7 дугаар сарын 4-ний 01303862014 тоот гэрчилгээ;
- ↓ Эрх бүхий албан тушаалтны анкетууд;



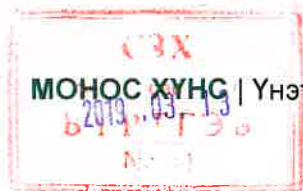

МОНГОС ХҮНС | Үнэт цаасны танилцуулга



1.1. Компанийг үүсгэн байгуулсан талаар;

“Монос Хүнс” ХХК(даашид “Компани” гэх) нь 2012 оны 3 дугаар сарын 1-ны өдрийн үүсгэн байгуулагчдын хурлын 01 тоот тогтоолоор 1,000,000 төгрөгийн хувь нийлүүлсэн хөрөнгөтэйгөөр, 1 хувьцаа эзэмшигч (Лувсан овогтой Хүрэлбаатар, РД:ЧВ52110911)-тэйгээр Монгол Улсын хууль тогтоомжийн дагуу үүсгэн байгуулагдаж, 2012 оны 3 дугаар сарын 2-ны өдөр улсын бүртгэлд бүртгүүлсэн байна¹. (улсын бүртгэлийн дугаар: 9011338029, регистрийн дугаар:5568927)

1.2. Компанийн хувь нийлүүлсэн хөрөнгө, хувьцаа;

Компани нь 2016 оны 4 дүгээр сарын 8-ны өдрийн Хувьцаа эзэмшигчдийн хурлын 01 тоот тогтоолын 1 дүгээр хавсралтаар батлагдсан Компанийн дүрмийн 5 дугаар зүйлийн 5.2 дахь хэсэгт зааснаар Компанийн хувь нийлүүлсэн хөрөнгийн хэмжээг 1,233,687,127.64 (нэг тэрбум хоёр зуун гучин гурван сая зургаан зуун наян долоон мянга нэг зуун хорин долоон төгрөг жаран дөрвөн мөнгө)төгрөг болгон нэмэгдүүлж, Улсын бүртгэлийн газарт 2016 оны 4 сарын 11-ний өдөр бүртгүүлсэн байна. Компанийн дүрмийн 5 дугаар зүйлийн 5.2-т зааснаар Компанийн хувь нийлүүлсэн хөрөнгийг бүрдүүлэх нийт зарласан болон гаргасан хувьцаа нь нэг бүр нь 10,000 (арван мянга) төгрөгийн нэрлэсэн үнэ бүхий 123,368 (нэг зуун хорин гурван мянга гурван зуун жаран найм) ширхэг энгийн хувьцаатай байна.

2018 оны 7 дугаар сарын 31-ний өдрийн Хувьцаа эзэмшигчийн MF/06/2018/07 тоот шийдвэрээр “Монос Хүнс” ХХК-ийн 2018 оны эхний хагас жилийн санхүүгийн тайлангаар нотлогдож буй хувийн өмчийн 389,615,872.36 (гурван зуун наян есөн сая зургаан зуун арван таван мянга найман зуун далан хоёр төгрөг гучин зургаан мөнгө)төгрөгөөр нэмэгдүүлж, тухайн дүнтэй тэнцэхүйц хувьцаа гарган, компанийн хувь нийлүүлсэн хөрөнгө, дүрмийн санг 1,623,303,000 (нэг тэрбум зургаан зуун хорин гурван сая гурван зуун гурван мянга)төгрөгөөр шинэчлэн тогтоосон байна.

2018 оны 8 дугаар сарын 8-ны өдрийн Хувьцаа эзэмшигчийн №MF07/201808 тоот шийдвэрээр “Монос Хүнс” ХХК-ийн 1,623,303,000 (нэг тэрбум зургаан зуун хорин гурван сая гурван зуун гурван мянга) төгрөгийн хувь нийлүүлсэн хөрөнгө, дүрмийн сантай, 10,000 (арван мянга) төгрөгийн үнэтэй нэгж хувьцааны үнийг 5.67 (таван төгрөг жаран долоон мөнгө) болгож 162,330 ширхэг хувьцааг 286,195,300 (хоёр зуун наян зургаан сая нэг зуун ерэн таван мянга гурван зуун) ширхэг болгон хуваасан байна. Хувь нийлүүлсэн хөрөнгийн хэмжээ 1,623,303,000 төгрөг болсон байна.

Энэхүү мэдээлэл нь Улсын бүртгэлийн ерөнхий газар, Улсын бүртгэлийн нэгдсэн архивын газрын 2018 оны 9 дүгээр сарын 5-ны өдрийн 003043503 тоот лавлагаагаар нотлогдож байна. Лавлагаанд тусгагдсаны дагуу 2018 оны 8 дугаар сарын 8-ны өдрийн Хувьцаа эзэмшигчийн шийдвэрийг бүртгэсэн бүртгэлээс хойш компанийн хувь нийлүүлсэн хөрөнгийн хэмжээнд өөрчлөлт ороогүй байна.

1.3. Компанийн үйл ажиллагааны чиглэл, хугацаа;

¹ УБЕГ-ын УБНАГ-ын 2018.07.23-ны өдрийн 002957876 дугаар “Монос Хүнс”ХХК-ийн улсын бүртгэлийн дэлгэрэнгүй лавлагаа





Компани нь үүсгэн байгуулагдахдаа 011300 кодтой шүүс, ундаа, чихэр, үрэл, цай, зөөлөн капсултай бүтээгдэхүүний үйлдвэрлэл, 511000 кодтой Гадаад худалдааны чиглэлээр үйл ажиллагаа эрхлэхээр 2012 оны 3 дугаар сарын 2-ны өдөр улсын бүртгэлд бүртгүүлсэн болох нь Улсын бүртгэлийн ерөнхий газар Улсын бүртгэлийн нэгдсэн архивын газрын 2018 оны 9 дугаар сарын 5-ны өдрийн 003043503 тоот лавлагаагаар нотлогдож байна. Эдгээр үйл ажиллагааг хугацаагүйгээр эрхлэхээр бүртгүүлсэн.

1.4. Компанийн хаяг;

Компанийн дүрмийн 1 дүгээр зүйлийн 1.2 дахь хэсэгт зааснаар Компанийн албан ёсны хаяг нь Монгол улс, Улаанбаатар хот, Хан-Уул дүүрэг, 2-р хороо, Чингисийн өргөн чөлөө, 205/2 тоот байна. Компани тус хаягийн мэдээллийг Компанийн тухай хууль болон Хуулийн этгээдийн бүртгэлийн тухай хуульд заасны дагуу улсын бүртгэлийн ерөнхий газарт 2012 оны 3 дугаар сарын 2-ны өдөр бүртгүүлсэн, энэ хугацаанаас хойш хаягт өөрчлөлт оруулаагүй байна.

1.5. Компанийн удирдлагын бүтэц:

1.5.1. Хувьцаа эзэмшигчдийн хурал:

Компанийн тухай хуулийн 59 дүгээр зүйлийн 59.1 дэх хэсэг болон 2014 оны 5 дугаар сарын 7-ны өдөр Санхүүгийн Зохицуулах Хорооны 162-р тогтоолоор баталсан “Компанийн засаглалын кодекс” (цаашид “КЗК” гэх)-ийн 4 дүгээр зүйлийн 4.1.1 хэсэгт заасны дагуу компанийн эрх барих дээд байгууллага нь Хувьцаа эзэмшигчдийн хурал байна. Тус компанийн хувьд нэг хувьцаа эзэмшигчтэй учир Компанийн тухай хуулийн 59 дүгээр зүйлийн 59.2-т заасны дагуу “нэг хувьцаа эзэмшигчтэй компанийн хувьд хувьцаа эзэмшигчдийн хурлын бүрэн эрхийг хувьцаа эзэмшигч өөрөө хэрэгжүүлнэ” гэсэнтэй нийцнэ.

2018 оны 8 дугаар сарын 8-ны өдрийн Хувьцаа эзэмшигчдийн хурлын MF07/201808 тоот тогтоолын 1-р хавсралтаар батлагдсан Компанийн дүрэм болон Улсын бүртгэлийн ерөнхий газар, Улсын бүртгэлийн нэгдсэн архивын газраас авсан Хуулийн этгээдийн улсын бүртгэлийн 2018 оны 9 дүгээр сарын 5-ны өдрийн 003043503 тоот дэлгэрэнгүй лавлагаагаар “Монос Хүнс” ХХК-ийн нийт гаргасан 286,195,300 ширхэг хувьцааг Лувсан овогтой Хүрэлбаатар нь 100 хувь эзэмшиж байна. Энэ нь Компанийн тухай хуулийн 12 дугаар зүйлийн 12.2 “Компаниас гаргасан хувьцааг Монгол Улсын иргэн, хуулийн этгээд эзэмшиж болно” гэсэнтэй нийцэж байна.

Компанийн тухай хуулийн 69 дүгээр зүйлд “...Саналын эрхтэй 50-аас дээш хувийг эзэмшиж байгаа хувьцаа эзэмшигч нар оролцооноор Хувьцаа эзэмшигч нарын хурал хүчин төгөлдөр байна”, Компанийн дүрмийн 7 дугаар зүйлийн 7.1-д “Компанийн хувьцаа эзэмшигчдийн бүрэн эрхийг хувьцаа эзэмшигч өөрөө хэрэгжүүлнэ” гэж заасан тул 100 хувийн хувьцаа эзэмшиж буй Лувсан овогтой Хүрэлбаатар шийдвэр гаргаснаар “Монос Хүнс” ХХК-ийн хувьцаа эзэмшигчдийн хурал хүчин төгөлдөр болно.

Компанийн дүрмийн 7 дугаар зүйлийн 7.5.1-7.5.13-д Хувьцаа эзэмшигчдийн хурлын бүрэн эрхийг оруулсан нь Компанийн тухай хуулийн 34 дүгээр зүйл, 62 дугаар зүйлийн



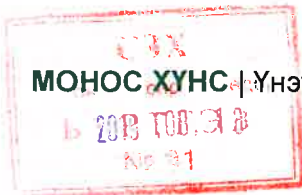

МОНОС ХҮНС | Үнэт цаасны танилцуулга



62.1 болон Компанийн засаглалын кодексийн 2.1, 2.2-г нийцсэн Мөн хуулийн 62 дугаар зүйлийн 62.1.4 “Компанийн хэлбэрийг өөрчлөх”, 62.1.12 “Энэ хуульд заасны дагуу компани өөрийн хувьцаагаа эргүүлэн худалдан авахыг зөвшөөрөх” гэсэн заалтыг компанийн дүрэмд тусгаагүй ч хуульд тухайлан заасан тул нийцсэн гэж үзнэ.

1.5.2. Төлөөлөн удирдах зөвлөл:

Компанийн тухай хуулийн 75 дугаар зүйлийн 75.1-д зааснаар Хувьцаа эзэмшигчдийн хурлын чөлөөт цагт компанийн эрх барих байгууллага нь Төлөөлөн удирдах зөвлөл байдаг. Хязгаарлагдмал хариуцлагатай компанийн хувьд Компанийн тухай хуулийн 75 дугаар зүйлийн 75.2-г зааснаар Төлөөлөн удирдах зөвлөлгүй байж болох ч “Монос Хүнс” ХХК-ийн хувьд хувьцаа эзэмшигч дангаараа шийдвэр гаргалгүй 2015 оны 1 дүгээр сарын 27-ны өдрийн “Монос Холдинг” ХХК-ийн хувьцаа эзэмшигчдийн хурлын МН2016/04 тоот тогтоолоор батлагдсан “Төлөөлөн Удирдах Зөвлөлийн нэгдсэн дүрэм”-ийг үндэслэн 2016 оны 1 сарын 1-ны өдөр хувьцаа эзэмшигчийн MF01/2016 тоот шийдвэрээр Хувьцаа эзэмшигчийн дэргэд “Удирдлагын зөвлөл”-ийн гишүүдийг томилон ажиллуулж, зарим голлох шийдвэрүүдийг гаргаж байсан байна.

Удирдлагын зөвлөлийн 2016 оны 01 сарын 05-ний өдрийн MF02/2016 тоот шийдвэрээр тус зөвлөлийн дэргэд тусгайлсан асуудлаар бодлого боловсруулах, санал зөвлөмж өгөх чиглэл бүхий Нэр дэвшүүлэх үйл ажиллагааны хороо, Цалин урамшууллын хороо, Аудит, эрсдэлийн хороог байгуулсан байна.

Нэр дэвшүүлэх үйл ажиллагааны хороо нь Удирдлагын зөвлөлийн гишүүн болон гүйцэтгэх удирдлагад нэр дэвшигчид тавих шаардлагыг тодорхойлж, ур чадвар, мэдлэг боловсрол, ажлын туршлага зэргийг нь үнэлэх шалгуур тогтоох, эдгээр шаардлагыг хангаж байгаа эсэхэд үнэлэлт дүгнэлт өгөх, Удирдлагын зөвлөл болон гүйцэтгэх удирдлагын гишүүдийн үйл ажиллагаанд үнэлэлт, дүгнэлт өгөх үндсэн чиг үүргийг хэрэгжүүлж ажилласан байна. Цалин, урамшууллын хороо нь удирдлагын зөвлөлийн гишүүн, гүйцэтгэх удирдлага болон компанийн бусад эрх бүхий албан тушаалтны цалин, урамшууллын асуудлыг зохицуулах бодлогыг боловсруулахад Удирдлагын багт дэмжлэг үзүүлэх, ТУЗ-ийн гишүүд болон Гүйцэтгэх удирдлагын үйл ажиллагаанд дүгнэлт өгч, цалин урамшууллын хэмжээг тогтоох чиг үүргийг хэрэгжүүлэхээр журамласан байна.

Аудитын хороо нь компанийн нягтлан бодох бүртгэл Монгол Улсын хууль тогтоомж, олон улсын стандартад нийцэж байгаа эсэхэд хяналт тавих, дотоод хяналтын болон эрсдэлийн удирдлагын үйл ажиллагаа, санхүүгийн тайлан, санхүү эдийн засгийн бусад мэдээллийн үнэн бодит байдалд хяналт тавих, компанийн санхүүгийн тайланд аудит хийх аудитын байгууллагыг сонгох, их хэмжээний болон сонирхлын зөрчилтэй хэлцэлд хяналт тавих, дүгнэлт гаргах зэрэг үндсэн чиг үүргийг хэрэгжүүлэхээр журамласан байна.

Компани ТУЗ-тэй байх эсэх, ТУЗ-ийн гишүүдийн тооны талаар тухайн үед хүчин төгөлдөр мөрдөгдөж байсан компанийн дүрэм²-д тодорхой зохицуулалт байхгүй ч хязгаарлагдмал хариуцлагатай компанийн хувьд Төлөөлөн удирдах зөвлөлийн чиг үүргийг

² 2016 оны 4 сарын 8-ны өдрийн Хувьцаа эзэмшигчийн хурлын шийдвэрээр батлагдсан Компанийн дүрэм

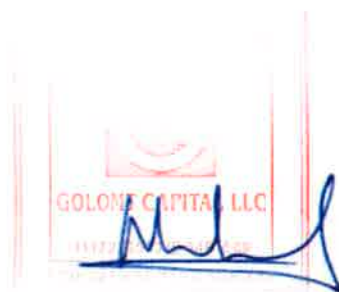

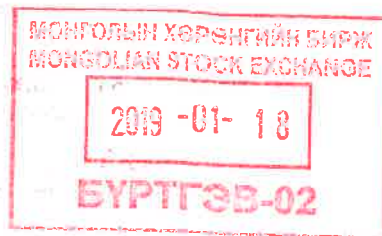

хэрэгжүүлж буй Удирдлагын зөвлөл, түүний дэргэд нэр дурдсан хороод ажиллаж байсан нь хамтын удирдлагын тогтоолцоотой, компанийн засаглал сайтай гэж үзнэ.

Харин 2018 оны 7 дугаар сарын 31-ний өдрийн №MF06/201807 тоот Хувьцаа эзэмшигчийн шийдвэрээр компанийн ТУЗ-ийн гишүүдийг дараах бүрэлдэхүүнтэйгээр томилсон байна. Үүнд:

1. Л.Хүрэлбаатар /ТУЗ-ийн дарга/
2. Б.Эрдэнэхишиг /ТУЗ-ийн гишүүн/
3. Х.Солонго /ТУЗ-ийн гишүүн/
4. Х.Ананд /ТУЗ-ийн гишүүн/
5. Ц.Цэцэгбадам /ТУЗ-ийн гишүүн/
6. Б.Уянга /ТУЗ-ийн гишүүн/
7. С.Баянмөнх /ТУЗ-ийн гишүүн/

Компанийн дүрмийн 8 дугаар зүйлийн 8.2-т “Монос Хүнс” ХХК-ийн Төлөөлөн удирдах зөвлөл (“ТУЗ”) нь 7 гишүүнтэй байхаар зохицуулсан нь Компанийн тухай хуулийн 75 дугаар зүйлийн 75.3 дэх хэсэгт заасан “Төлөөлөн удирдах зөвлөлийн гишүүдийн тоог компанийн дүрмээр тогтооно.” гэсэн шаардлагад нийцсэн байна.

Компанийн тухай хуулийн 78 дугаар зүйлийн 78.1-т Компанийн дүрэмд өөрөөр заагаагүй бол төлөөлөн удирдах зөвлөлийн даргыг төлөөлөн удирдах зөвлөлийн гишүүдийн дотроос нийт гишүүний олонхийн саналаар сонгоно гэж заасны дагуу “Монос Хүнс” ХХК нь дүрмийн 8 дугаар зүйлийн 8.5.7 дахь хэсэгт төлөөлөн удирдах зөвлөлийн гишүүдийн олонхийн саналаар ТУЗ-ийн даргыг сонгохоор зохицуулсан нь хуульд нийцсэн байна.

Компанийн дүрэмд зааснаар компанийн ТУЗ дараах бүрэлдэхүүнтэй байгаа нь Компанийн тухай хууль болон Компанийн засаглалын кодексийн 5.2.2-т заасан Төлөөлөн удирдах зөвлөлийн гишүүдийн тоо сондгой байхаар бүтцийг бүрдүүлэх нь зүйтэй гэсэнтэй нийцсэн байна. Үүнд:

Хүснэгт №1

	Томилгогдсон шийдвэр	Албан тушаал	Овог, нэр	Мэргэжил	Компанийн засаглалын гэрчилгээний дугаар
1.	Хувьцаа эзэмшигчийн 2018 оны 7 сарын 31-ний өдрийн MF06/201807 тоот шийдвэр	ТУЗ-ийн дарга	Л.Хүрэлбаатар РД:ЦБ52110911	Эм зүйч	Компанийн Засаглалын Үндэсний Зөвлөл 2016 оны 9 сарын 17-ны дугаар: 0130625
2.		ТУЗ-ийн гишүүн	Х.Ананд РД:ЧС87080819	Эм зүйч, Санхүүч	Компанийн Засаглалын Үндэсний Зөвлөл 2016 оны 9 сарын 17-ны дугаар: 0130626
3.		ТУЗ-ийн гишүүн	Б.Эрдэнэхишиг РД:ЧЕ57061004	Физик математикийн багш	Компанийн Засаглалын Үндэсний Зөвлөл 2016 оны 11 сарын 26-ны



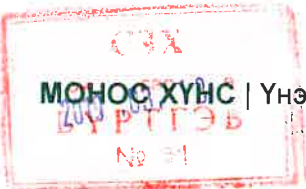

					дугаар: 0130665
4.	ТУЗ-ийн гишүүн	Х.Солонго РД:ҮС80010501	Олон улсын бизнесийн удирдлага	Компанийн Засаглалын Үндэсний Зөвлөл 2016 оны 9 сарын 17-ны дугаар: 0130627	
5.	ТУЗ-ийн гишүүн	С.Баяжмөнх РД:ХК75091410	Бизнесийн удирдлага	Компанийн Засаглалын Үндэсний Зөвлөл 2014 оны 2 сарын 16-ны дугаар: 0520103	
6.	ТУЗ-ийн гишүүн	Ц.Цэцэгбадам РД:ПЮ74101768	Бизнесийн удирдлага	Компанийн Засаглалын Үндэсний Зөвлөл 2016 оны 9 сарын 17-ны дугаар: 0130608	
7.	ТУЗ-ийн гишүүн	Б.Уянга РД:ЧР81032368	Олон улсын харилцаа	Компанийн Засаглалын Үндэсний Зөвлөл 2016 оны 9 сарын 17-ны дугаар: 0130628	
8.	ТУЗ-ийн 2018.8.1 №MF01/201 808	ТУЗ-ийн нарийн бичгийн дарга З.Осоржам РД:М392092227	Сэтгэл зүйч, бизнесийн удирдлага	Компанийн Засаглалын Үндэсний Зөвлөл 2017 оны 9 сарын 16 дугаар: 0130802	

Хуульчдад хүргүүлсэн баримт бичгийн дагуу ТУЗ-ийн бүх гишүүд нь компанийн төлөөлөн удирдах зөвлөлийн гишүүн, нарийн бичгийн дарга нарт зориулсан Компанийн засаглалын сургалтад хамрагдаж зохих ёсоор гэрчилгээ авсан байгаа нь Компанийн тухай хууль болон Компанийн засаглалын кодекст заасан шаардлагад нийцсэн.

Төлөөлөн удирдах зөвлөлийн 7 гишүүний бүрэлдэхүүнд хараат бус гишүүн байхгүй байгаа нь Компанийн тухай хуулийн 75 дугаар зүйлийн 75.4, 75.5-д заасантай зөрчилдөөгүй байна. Учир нь тус компани ХХК хэлбэртэйгээр үйл ажиллагаагаа явуулж байгаа бөгөөд тус хуулиар ХК хэлбэртэй бол заавал хараат бус гишүүнтэй байхаар зохицуулсан. Хэрэв тус компани нээлттэй ХК хэлбэртэй болсон тохиолдолд батлагдах дүрмийн төсөлд заавал хараат бус гишүүнтэй байхаар зохицуулалт оруулсантай нийцэж байна.

1.5.3. Гүйцэтгэх удирдлага:

Компанийн тухай хуулийн 76 дугаар зүйлийн 76.1.8 дахь хэсэгт заасны дагуу компани нь өдөр тутмын үйл ажиллагааг удирдах гүйцэтгэх удирдлагыг томилох үүрэгтэй байдаг бөгөөд “Монос Хүнс” ХХК-ийн гүйцэтгэх захирлаар 2016 оны 1 сарын 21-ны өдрийн Хувьцаа эзэмшигчийн SH02 тоот шийдвэрээр Агваандорж овогтой Отгондарь(РД:ГЭ82032801)-ийг томилсныг 2016 оны 5 сарын 20-ны өдөр улсын бүртгэлд бүртгүүлсэн байна.

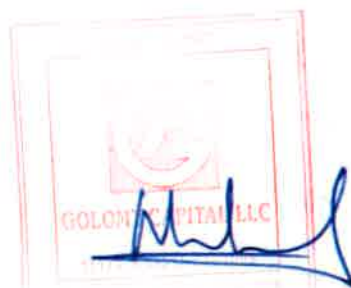

1.6.Компанийн охин, хараат, зэргэлдээ компаниуд:

“Монос Хүнс” ХХК-ийн охин³, хараат⁴, зэргэлдээ⁵ компаниудыг тодруулахад тус компанийн 100 хувийн хувьцаа эзэмшигч Лувсангийн Хүрэлбаатарын хувьцаа эзэмшдэг компаниуд 2018 оны 8 дугаар сарын 20-ны өдрийн байдлаар дараах бүтэцтэй байна.

³ Компанийн тухай хуулийн 6 дугаар зүйлийн 6.3-д заасны дагуу “Компанийн нийт гаргасан энгийн хувьцааны 50-аас дээш хувийг өөр /толгой/ компани дангаараа буюу нэгдмэл сонирхолтой этгээдтэй хамтран эзэмшдэг бие даасан компанийг охин компани гэнэ.”

⁴ Компанийн тухай хуулийн 6 дугаар зүйлийн 6.1-д заасны дагуу “Компанийн нийт гаргасан энгийн хувьцааны 20-50 хувийг өөр /толгой/ компани дангаараа буюу нэгдмэл сонирхолтой этгээдтэй хамтран эзэмшиж байгаа тохиолдолд уг компанийг хараат компани гэнэ.”

⁵ Компанийн тухай хуулийн 6 дугаар зүйлийн 6.15-д заасны дагуу “Нэг толгой компанийн хараат болон охин компаниуд, эсхүл нэг этгээд дангаараа болон нэгдмэл сонирхолтой этгээдтэй хамтран хувьцааных нь хяналтын багцыг эзэмшдэг компаниудыг зэргэлдээ компани гэнэ.”



Үүсгэн байгуулагч, Удирдах зөвлөлийн дарга

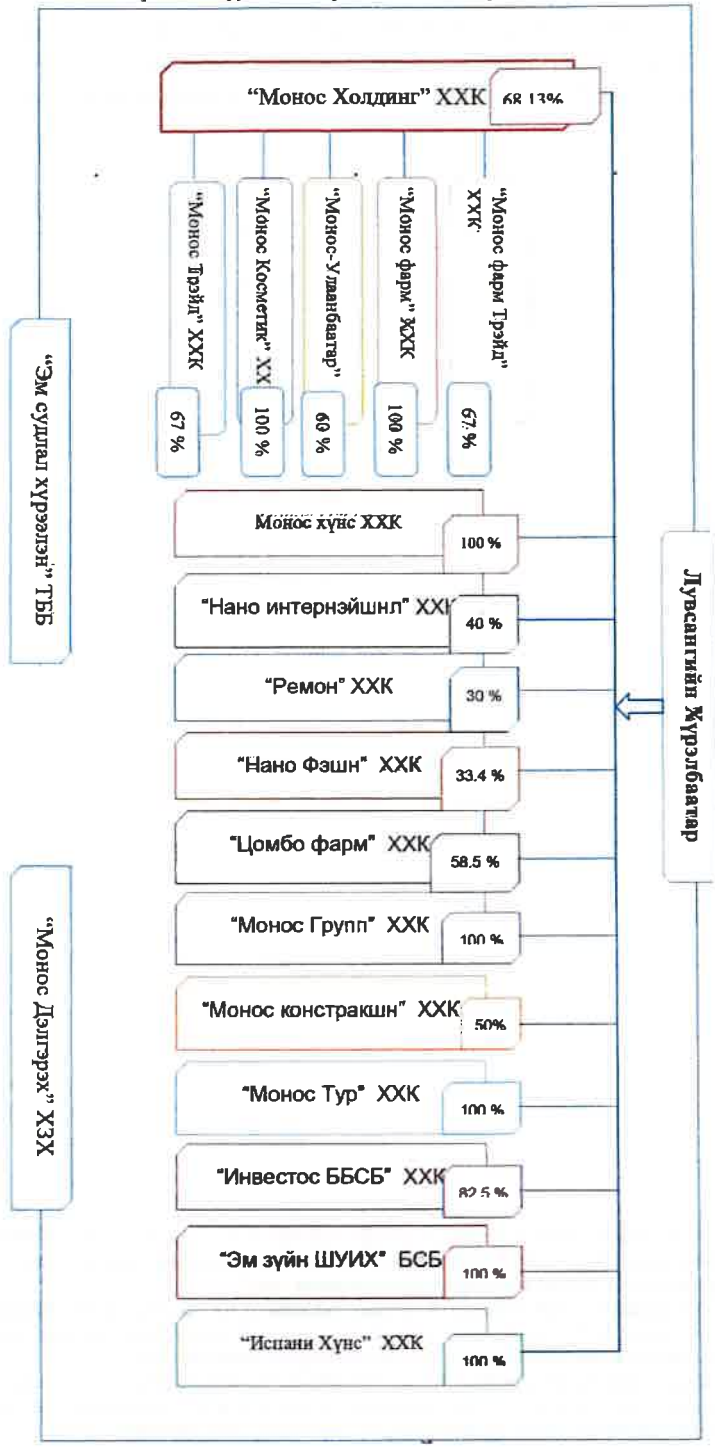

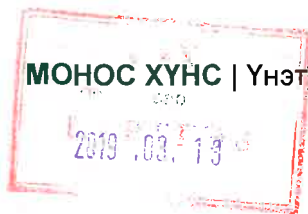

“Монос Хүнс” ХХК-ийн зэргэлдээ компаниудын ерөнхий мэдээллийг дор дурдав:

“Монос Хүнс” ХХК-ийн зэргэлдээ компани болох “Монос Холдинг” ХХК

“Монос Холдинг” ХХК (цаашид “Компани” гэх) нь 2009 оны 12 дугаар сарын 29-ний өдрийн Хувьцаа эзэмшигчдийн хурлын 01 тоот тогтоолоор 10,000,000 төгрөгийн хувь нийлүүлсэн хөрөнгөтэйгөөр Монгол Улсын хууль тогтоомжийн дагуу үүсгэн байгуулагдаж, гадаад худалдаа, гоо сайхны бүтээгдэхүүний үйлдвэрлэл худалдаа, аялал жуулчлал, эрдэм шинжилгээ судалгааны ажил, өргөн хэрэглээний бараа бүтээгдэхүүний худалдаа, барилгын засал чимэглэлийн чиглэлээр үйл ажиллагаа эрхлэхээр улсын бүртгэлд бүртгүүлсэн байна.

2018 оны 4 дүгээр сарын 20-ны өдрийн Хувьцаа эзэмшигчдийн хурлын МН02/2018.04 тоот тогтоолын 1 дүгээр хавсралтаар шинэчлэн батлагдсан Компанийн дүрмийн 4 дүгээр зүйлийн 4.2-т зааснаар Компанийн хувь нийлүүлсэн хөрөнгийн хэмжээ 12,551,000 төгрөг байна. Компанийн хувь нийлүүлсэн хөрөнгийг бүрдүүлэх нийт зарласан болон гаргасан хувьцаа нь нэг бүр нь 1,000 төгрөгийн нэрлэсэн үнэ бүхий 12,551 ширхэг энгийн хувьцаатай байна.

Компанийн хувьцааг дараах хувьцаа эзэмшигчид эзэмшдэг:

1. Лувсангийн Хүрэлбаатар – 8551 ширхэг хувьцаа (68,13%)
2. Балдандоржийн Эрдэнэхишиг – 3,500 ширхэг хувьцаа (27,89%)
3. Хүрэлбаатарын Ананд- 500 ширхэг хувьцаа (3.98%)

“Монос Хүнс” ХХК-ийн зэргэлдээ компани болох “Нано Интернэйшнл” ХХК

“Нано Интернэйшнл” ХХК нь 2007 оны 1 дүгээр сарын 9-ний өдөр үүсгэн байгуулагдаж, Гадаад худалдаа, гэр ахуйн модон эдлэлийн үйлдвэрлэл, хүнсний бүтээгдэхүүний бөөний худалдааны чиглэлээр үйл ажиллагаа эрхлэхээр улсын бүртгэлд бүртгэгдсэн байна. Компанийн 2017 оны 7 дугаар сарын 4-ний өдрийн Хувьцаа эзэмшигчдийн хурлын 02 тоот тогтоолын 1 дүгээр хавсралтаар батлагдсан Дүрмийн 5 дугаар зүйлийн 5.2-т зааснаар Компанийн хувь нийлүүлсэн хөрөнгийн хэмжээ 331,450,000 (Гурван зуун гучин нэгэн сая дөрвөн зуун тавин мянга) төгрөг байна. Компанийн хувь нийлүүлсэн хөрөнгийг бүрдүүлэх нийт зарласан болон гаргасан хувьцаа нь нэг бүр нь 1,000 төгрөгийн нэрлэсэн үнэ бүхий 331,450 (гурван зуун гучин нэг дөрвөн зуун тавин мянга) ширхэг энгийн хувьцаатай байна.

Компанийн хувьцааг дараах хувьцаа эзэмшигчид эзэмшдэг:

1. Лувсангийн Хүрэлбаатар – 132,580 ширхэг хувьцаа (40%)
2. Лувсангийн Эрдэнэчимэг – 132,580 ширхэг хувьцаа (40%)
3. Нарантуяагийн Батбаатар – 66,290 ширхэг хувьцаа (20%)

“Монос Хүнс” ХХК-ийн зэргэлдээ компани болох “Ремон” ХХК



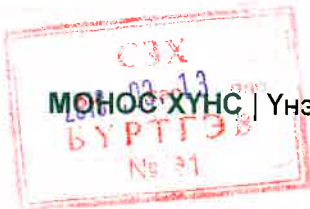

“Ремон” ХХК нь 2015 оны 1 дүгээр сарын 21-ний өдөр үүсгэн байгуулагдаж, Үл хөдлөх хөрөнгийн зуучлал, гадаад худалдааны чиглэлээр үйл ажиллагаа эрхлэхээр улсын бүртгэлд бүртгэгдсэн байна. Компанийн 2015 оны 1 дүгээр сарын 12-ны өдрийн Хувьцаа эзэмшигчдийн хурлын 02 тоот тогтоолын 1 дүгээр хавсралтаар батлагдсан Дүрмийн 5 дугаар зүйлийн 5.2-т зааснаар Компанийн хувь нийлүүлсэн хөрөнгийн хэмжээ 1,000,000 төгрөг байна. Компанийн хувь нийлүүлсэн хөрөнгийг бүрдүүлэх нийт зарласан болон гаргасан хувьцаа нь нэг бүр нь 1,000 төгрөгийн нэрлэсэн үнэ бүхий 1,000 ширхэг энгийн хувьцаатай байна.

Компанийн хувьцааг дараах хувьцаа эзэмшигчид эзэмшдэг:

1. Лувсангийн Хүрэлбаатар – 300 ширхэг хувьцаа (30%)
2. Пүрэвийн Баясгалан – 300 ширхэг хувьцаа (30%)
3. Нарантуяагийн Батбаатар – 200 ширхэг хувьцаа (20%)
4. Болдын Бүжинлхам – 200 ширхэг хувьцаа (20%)

“Монос Хүнс” ХХК-ийн зэргэлдээ компани болох **“Нано Фэши” ХХК**

“Нано Фэши” ХХК нь 2013 оны 3 дугаар сарын 28-ны өдөр үүсгэн байгуулагдаж, Гадаад худалдааны чиглэлээр үйл ажиллагаа эрхлэхээр улсын бүртгэлд бүртгэгдсэн байна. Компанийн Дүрмийн 5 дугаар зүйлийн 5.2-т зааснаар Компанийн хувь нийлүүлсэн хөрөнгийн хэмжээ 10,000,000 (арван сая) төгрөг байна. Компанийн хувь нийлүүлсэн хөрөнгийг бүрдүүлэх нийт зарласан болон гаргасан хувьцаа нь нэг бүр нь 1,000 төгрөгийн нэрлэсэн үнэ бүхий 10,000 ширхэг энгийн хувьцаатай байна.

Компанийн хувьцааг дараах хувьцаа эзэмшигчид эзэмшдэг:

1. Лувсангийн Хүрэлбаатар – 3334 ширхэг хувьцаа (33,4%)
2. Пүрэвийн Баясгалан – 3333 ширхэг хувьцаа (33,3%)
3. Нарантуяагийн Батбаатар – 1667 ширхэг хувьцаа (16,7%)
4. Болдын Бүжинлхам – 1666 ширхэг хувьцаа (16,6%)

“Монос Хүнс” ХХК-ийн зэргэлдээ компани болох **“Цомбо Фарм” ХХК**

“Цомбо Фарм” ХХК нь 2016 оны 5 дугаар сарын 30-ны өдөр үүсгэн байгуулагдаж, гадаад худалдааны чиглэлээр үйл ажиллагаа эрхлэхээр улсын бүртгэлд бүртгэгдсэн байна. Компанийн 2017 оны 2 дугаар сарын 3-ны өдрийн Хувьцаа эзэмшигчдийн хурлын 01 тоот тогтоолын 1 дүгээр хавсралтаар батлагдсан Дүрмийн 5 дугаар зүйлийн 5.2-т зааснаар Компанийн хувь нийлүүлсэн хөрөнгийн хэмжээ 20,000 (хорин мянга) төгрөг байна. Компанийн хувь нийлүүлсэн хөрөнгийг бүрдүүлэх нийт зарласан болон гаргасан хувьцаа нь нэг бүр нь 20 төгрөгийн нэрлэсэн үнэ бүхий 1000 ширхэг энгийн хувьцаатай байна.

Компанийн хувьцааг дараах хувьцаа эзэмшигчид эзэмшдэг:

1. Лувсангийн Хүрэлбаатар – 585 ширхэг хувьцаа (58,5%)
2. Цомбо ХХК – 275 ширхэг хувьцаа (27,5%)

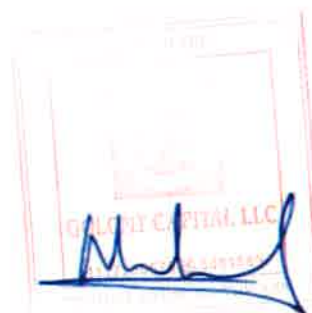

2019.03.13

2019-01-18

БҮРТГЭСВ-02

3. И.Балжинням – 140 ширхэг хувьцаа (14%)

“Монос Хүнс” ХХК-ийн зэргэлдээ компани болох “Монос Групп” ХХК

“Монос Групп” ХХК нь 2006 оны 2 дугаар сарын 21-ний өдөр үүсгэн байгуулагдаж, гадаад худалдааны чиглэлээр үйл ажиллагаа эрхлэхээр улсын бүртгэлд бүртгэгдсэн байна. Компанийн 2012 оны 6 дугаар сарын 11-ний өдрийн Хувьцаа эзэмшигчдийн хурлын 01 тоот тогтоолын 1 дүгээр хавсралтаар батлагдсан Дүрмийн 5 дугаар зүйлийн 5.2-т зааснаар Компанийн хувь нийлүүлсэн хөрөнгийн хэмжээ 85,067,379 (наян таван сая жаран долоон мянга гурван зуун далан ес) төгрөг байна. Компанийн хувь нийлүүлсэн хөрөнгийг бүрдүүлэх нийт зарласан болон гаргасан хувьцаа нь нэг бүр нь 500 төгрөгийн нэрлэсэн үнэ бүхий 170,135 ширхэг энгийн хувьцаатай байна.

Компанийн хувьцааг дараах хувьцаа эзэмшигч эзэмшдэг:

1. Лувсангийн Хүрэлбаатар – 170,135 ширхэг хувьцаа (100%)

“Монос Хүнс” ХХК-ийн зэргэлдээ компани болох “Монос Констракшн” ХХК

“Монос Констракшн” ХХК нь 2011 оны 9 дүгээр сарын 12-ны өдөр үүсгэн байгуулагдаж, гадаад худалдаа, барилгын засал чимэглэлийн чиглэлээр үйл ажиллагаа эрхлэхээр улсын бүртгэлд бүртгэгдсэн байна. Компанийн 2012 оны 3 дугаар сарын 28-ны өдрийн Хувьцаа эзэмшигчдийн хурлын 01 тоот тогтоолын 1 дүгээр хавсралтаар батлагдсан Дүрмийн 5 дугаар зүйлийн 5.2-т зааснаар Компанийн хувь нийлүүлсэн хөрөнгийн хэмжээ 331,450,000 (гурван зуун гучин нэгэн сая дөрвөн зуун тавин мянга) төгрөг байна. Компанийн хувь нийлүүлсэн хөрөнгийг бүрдүүлэх нийт зарласан болон гаргасан хувьцаа нь нэг бүр нь 1,000 төгрөгийн нэрлэсэн үнэ бүхий 331,450 (гурван зуун гучин нэгэн мянга дөрвөн зуун тавь) ширхэг энгийн хувьцаатай байна.

Компанийн хувьцааг дараах хувьцаа эзэмшигчид эзэмшдэг:

1. Лувсангийн Хүрэлбаатар – 20,050 ширхэг хувьцаа (50%)
2. Лувсангийн Эрдэнэчимэг – 20,050 ширхэг хувьцаа (50%)

“Монос Хүнс” ХХК-ийн зэргэлдээ компани болох “Монос Косметик” ХХК

“Монос Косметик” ХХК нь 2006 оны 2 дугаар сарын 10-ны өдөр үүсгэн байгуулагдаж, гоо сайхны тос бэлтгэх, гадаад худалдааны чиглэлээр үйл ажиллагаа эрхлэхээр улсын бүртгэлд бүртгэгдсэн. Компанийн 2012 оны 3 дугаар сарын 29-ний өдрийн Хувьцаа эзэмшигчдийн хурлын 01 тоот тогтоолын 1 дүгээр хавсралтаар батлагдсан Дүрмийн 5 дугаар зүйлийн 5.2-т зааснаар Компанийн хувь нийлүүлсэн хөрөнгийн хэмжээ 110,000,000 (нэг зуун арван сая) төгрөг байна. Компанийн хувь нийлүүлсэн хөрөнгийг бүрдүүлэх нийт зарласан болон гаргасан хувьцаа нь нэг бүр нь 10,000 төгрөгийн нэрлэсэн үнэ бүхий 11,000 ширхэг энгийн хувьцаатай байна.

Компанийн хувьцааг дараах хувьцаа эзэмшигч эзэмшдэг:





1. Монос холдинг ХХК – 11,000 ширхэг хувьцаа (100%)

“Монос Хүнс” ХХК-ийн зэргэлдээ компани болох “Монос Трэйд” ХХК

“Монос Трэйд” ХХК нь 2017 оны 1 дүгээр сарын 18-ны өдөр үүсгэн байгуулагдаж, гадаад худалдааны чиглэлээр үйл ажиллагаа эрхлэхээр улсын бүртгэлд бүртгэгдсэн байна. Компанийн 2017 оны 11 дүгээр сарын 24-ний өдрийн Хувьцаа эзэмшигчдийн хурлын 04 тоот тогтоолын 1 дүгээр хавсралтаар батлагдсан Дүрмийн 5 дугаар зүйлийн 5.2-т зааснаар Компанийн хувь нийлүүлсэн хөрөнгийн хэмжээ 108,000,000 (нэг зуун найман сая) төгрөг байна. Компанийн хувь нийлүүлсэн хөрөнгийг бүрдүүлэх нийт зарласан болон гаргасан хувьцаа нь нэг бүр нь 10,000 төгрөгийн нэрлэсэн үнэ бүхий 10,800 ширхэг энгийн хувьцаатай байна.

Компанийн хувьцааг дараах хувьцаа эзэмшигчид эзэмшдэг:

1. Монос холдинг ХХК – 7,236 ширхэг хувьцаа (67%)
2. Лувсангийн Эрдэнэчимэг- 3,564 ширхэг хувьцаа (33%)

“Монос Хүнс” ХХК-ийн зэргэлдээ компани болох “Монос Тур” ХХК

“Монос Тур” ХХК нь 2006 оны 2 дугаар сарын 21-ний өдөр үүсгэн байгуулагдаж, гадаад худалдааны чиглэлээр үйл ажиллагаа эрхлэхээр улсын бүртгэлд бүртгэгдсэн байна. Компанийн 2012 оны 6 дугаар сарын 11-ний өдрийн Хувьцаа эзэмшигчдийн хурлын 01 тоот тогтоолын 1 дүгээр хавсралтаар батлагдсан Дүрмийн 5 дугаар зүйлийн 5.2-т зааснаар Компанийн хувь нийлүүлсэн хөрөнгийн хэмжээ 5,200,000 (таван сая хоёр зуун мянга) төгрөг байна. Компанийн хувь нийлүүлсэн хөрөнгийг бүрдүүлэх нийт зарласан болон гаргасан хувьцаа нь нэг бүр нь 500 төгрөгийн нэрлэсэн үнэ бүхий 10,400 ширхэг энгийн хувьцаатай байна.

Компанийн хувьцааг дараах хувьцаа эзэмшигчид эзэмшдэг:

1. Лувсангийн Хүрэлбаатар – 10,400 ширхэг хувьцаа (100%)

“Монос Хүнс” ХХК-ийн зэргэлдээ компани болох “Монос-Улаанбаатар” ХХК

“Монос-Улаанбаатар” ХХК нь 2017 оны 6 дугаар сарын 13-ны өдөр үүсгэн байгуулагдаж, эмийн сан, гадаад худалдааны чиглэлээр үйл ажиллагаа эрхлэхээр улсын бүртгэлд бүртгэгдсэн байна. Компанийн 2012 оны 3 дугаар сарын 29-ний өдрийн Хувьцаа эзэмшигчдийн хурлын 01 тоот тогтоолын 1 дүгээр хавсралтаар батлагдсан Дүрмийн 5 дугаар зүйлийн 5.2-т зааснаар Компанийн хувь нийлүүлсэн хөрөнгийн хэмжээ 610,381,000 (зургаан зуун арван сая гурван зуун наян нэгэн мянга) төгрөг байна. Компанийн хувь нийлүүлсэн хөрөнгийг бүрдүүлэх нийт зарласан болон гаргасан хувьцаа нь нэг бүр нь 1,000 төгрөгийн нэрлэсэн үнэ бүхий 610,381 (зургаан зуун арван мянга гурван зуун наян нэг) ширхэг энгийн хувьцаатай байна.

Компанийн хувьцааг дараах хувьцаа эзэмшигчид эзэмшдэг:

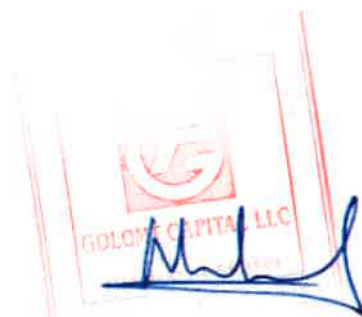



1. Монос холдинг ХХК – 366,229 ширхэг хувьцаа (60%)
2. Лувсангийн Эрдэнэчимэг- 244,152 ширхэг хувьцаа (40%)

“Монос Хүнс” ХХК-ийн зэргэлдээ компани болох “Монос Фарм Трэйд” ХХК

“Монос Фарм Трэйд” ХХК нь 2006 оны 1 дүгээр сарын 9-ний өдөр үүсгэн байгуулагдаж, эм, эмнэлгийн хэрэгсэл ханган нийлүүлэх, импортлох чиглэлээр үйл ажиллагаа эрхлэхээр улсын бүртгэлд бүртгэгдсэн байна. Компанийн 2012 оны 3 дугаар сарын 29-ний өдрийн Хувьцаа эзэмшигчдийн хурлын 01 тоот тогтоолын 1 дүгээр хавсралтаар батлагдсан Дүрмийн 5 дугаар зүйлийн 5.2-т зааснаар Компанийн хувь нийлүүлсэн хөрөнгийн хэмжээ 587,930,380 (таван зуун наян долоон сая есөн зуун гучин мянга гурван зуун наян) төгрөг байна. Компанийн хувь нийлүүлсэн хөрөнгийг бүрдүүлэх нийт зарласан болон гаргасан хувьцаа нь нэг бүр нь 1,000 төгрөгийн нэрлэсэн үнэ бүхий 587,930 (таван зуун наян долоон мянга есөн зуун гуч) ширхэг энгийн хувьцаатай байна.

Компанийн хувьцааг дараах хувьцаа эзэмшигчид эзэмшдэг:

1. Монос холдинг ХХК – 393,913 ширхэг хувьцаа (67%)
2. Лувсангийн Эрдэнэчимэг- 194,017 ширхэг хувьцаа (33%)

“Монос Хүнс” ХХК-ийн зэргэлдээ компани болох “Монос Фарм ” ХХК

“Монос Фарм ” ХХК нь 2005 оны 12 дугаар сарын 23-ны өдөр үүсгэн байгуулагдаж, эм гоо сайхны бараа үйлдвэрлэл, хүнсний нэмэлт бүтээгдэхүүний худалдаа, гадаад худалдааны чиглэлээр үйл ажиллагаа эрхлэхээр улсын бүртгэлд бүртгэгдсэн байна. Компанийн 2012 оны 3 дугаар сарын 29-ний өдрийн Хувьцаа эзэмшигчдийн хурлын 01 тоот тогтоолын 1 дүгээр хавсралтаар батлагдсан Дүрмийн 5 дугаар зүйлийн 5.2-т зааснаар Компанийн хувь нийлүүлсэн хөрөнгийн хэмжээ 500,000,000 (таван зуун сая) төгрөг байна. Компанийн хувь нийлүүлсэн хөрөнгийг бүрдүүлэх нийт зарласан болон гаргасан хувьцаа нь нэг бүр нь 10,000 төгрөгийн нэрлэсэн үнэ бүхий 50,000 (тавин мянга) ширхэг энгийн хувьцаатай байна.

Компанийн хувьцааг дараах хувьцаа эзэмшигч эзэмшдэг:

1. Монос холдинг ХХК – 50,000 ширхэг хувьцаа (100 %)

“Монос Хүнс” ХХК-ийн зэргэлдээ хуулийн этгээд болох “Эм Судлалын хүрээлэн” ТББ

“Эм судлалын хүрээлэн” ТББ нь 2010 оны 3 дугаар сарын 25-ны өдөр үүсгэн байгуулагдаж, 751400 кодтой эрдэм шинжилгээний бүтээл туурвих, судалгаа хийх чиг үүрэгтэй бөгөөд Монгол улсын шинжлэх ухаан технологийн тухай хуульд заасны дагуу өмчийн хэлбэр харгалзахгүйгээр шинжлэх ухаан, боловсрол, үйлдвэрлэл, бизнесийн үйл ажиллагааг зохистойгоор хослуулах, эрдэм шинжилгээ, судалгааны ажил явуулахаар байгуулагдсан байна.





. Улсын бүртгэлийн дугаар 9071009129, регистрийн дугаар 8022232. Тус төрийн бус байгууллага нь Монос Хүнс ХХК-ийн хувьцаа эзэмшигч Л.Хүрэлбаатар нь тус ТББ-ын үүсгэн байгуулагч бөгөөд одоогоор удирдах зөвлөлийн даргаар ажиллаж байна.

“Монос Хүнс” ХХК-ийн зэргэлдээ хуулийн этгээд болох “Эм зүйн шинжлэх ухааны их сургууль” БСБ

“Эм зүйн шинжлэх ухааны их сургууль” БСБ нь 2000 оны 3 дугаар сарын 22-ны өдөр үүсгэн байгуулагдаж, 8530 кодтой дээд боловсрол олгох сургалтын чиглэлээр үйл ажиллагаа эрхлэхээр улсын бүртгэлд бүртгэгдсэн байна. Улсын бүртгэлийн дугаар 9025001002, регистрийн дугаар 8172315. Боловсрол сургалтын байгууллагын дүрэм, улсын бүртгэлийн гэрчилгээнд зааснаар 1 хувьцаа эзэмшигчтэй байна.

Монос Хүнс ХХК-ийн хувьцаа эзэмшигч Л.Хүрэлбаатар нь тус БСБ-ын үүсгэн байгуулагч.

“Монос Хүнс” ХХК-ийн зэргэлдээ компани болох “Монос Дэлгэрэх” ХЗХоршоо

“Монос Дэлгэрэх” ХЗХ нь 2006 оны 6 дугаар сарын 19-ний өдөр үүсгэн байгуулагдан, Санхүүгийн зохицуулах хорооны 2007 оны 2-р сарын 2-ны өдрийн Дугаар 13 тогтоолоор Хадгаламж зээлийн хоршооны үйл ажиллагаа эрхлэх зөвшөөрөл олгосон. 2018 оны 9 сарын 28-ны өдөр Л.Хүрэлбаатар нь хувьцаа эзэмшигч, үүсгэн байгуулагчаар улсын бүртгэлийн газар бүртгүүлсэн байна. “Монос Дэлгэрэх” ХЗХоршооны Бүх гишүүдийн хурлаар хувь нийлүүлсэн хөрөнгийн хэмжээг 530,000 (таван зуун гучин мянга) төгрөгөөр хасагдаж, 15,565,000 (арван таван сая таван зуун жаран таван мянга) төгрөг болсон байна. Хувь нийлүүлэгчдийн тоо 47-оор нэмэгдэж, 100 хасагдаж, үүсгэн байгуулагчдын тоо нийт 253 болж өөрчлөгдсөнийг улсын бүртгэлд 2018 оны 9 сарын 28-ны өдөр бүртгэсэн байна.

“Монос Хүнс” ХХК-ийн зэргэлдээ компани болох “Испани харш” ХХК

Испани Харш ХХК нь 2008 оны 1 дүгээр сарын 30-ны өдөр үүсгэн байгуулагдаж, Барилгын засал чимэглэл, Барилгын материалын үйлдвэрлэл чиглэлээр үйл ажиллагаа эрхлэхээр улсын бүртгэлд бүртгэгдсэн байна. Компанийн дүрмийн 5.2-т зааснаар компанийн хувь нийлүүлсэн хөрөнгийн хэмжээ 1,000,000 (нэг сая) төгрөг бөгөөд нэг бүр нь 1000 төгрөгийн нэрлэсэн үнэ бүхий 1000 ширхэг энгийн хувьцаатай байна. Компанийн хувьцааг Лувсангийн Хүрэлбаатар – 60%, Хүрэлбаатарын Ананд 40% тус тус эзэмшиж байна.

“Монос Хүнс” ХХК-ийн зэргэлдээ компани болох “Инвестос” ББСБ ХХК

Инвестос ББСБ нь 2013 оны 2 дугаар сарын 27-ний өдөр үүсгэн байгуулагдаж, Зээлийн үйл ажиллагаа эрхлэхээр улсын бүртгэлд бүртгэгдсэн байна. Хувьцаа эзэмшигчдийн 2018.8.9-ны өдрийн 8 дугаар тоот тогтоолын 01 дүгээр хавсралтаар батлагдсан Компанийн дүрмийн 7.1-т зааснаар ББСБ-ын зарласан хувьцаа нь нэг бүр нь 10,000 төгрөгийн нэрлэсэн үнэтэй 500,000 (таван зуу) ширхэг энгийн хувьцаатай, 10,000



2019.03.13

2019-01-18

БҮРТГЭВ-02

төгрөгийн нэрлэсэн үнэтэй 500,000 ширхэг давуу эрхийн хувьцаанаас бүрдэнэ. Хувьцаа эзэмшигчдийн худалдан авч эзэмшсэн буюу эргэлтэд гаргасан хувьцааны нэрлэсэн үнийн дүнгээс компанийн хувь нийлүүлсэн хөрөнгө бүрдэнэ. Компанийн хувь нийлүүлсэн хөрөнгийн хэмжээ нь нэг бүрийн 10,000 төгрөгийн нэрлэсэн үнэтэй 250,000 ширхэг энгийн хувьцаа байх бөгөөд Компанийн хувь нийлүүлсэн хөрөнгийн хэмжээ 2,500,000,000 (Хоёр тэрбум таван зуун сая) төгрөг байна. Компанийн хувьцааг Лувсангийн Хүрэлбаатар – 90,96%, Б.Эрдэнэхишиг 9,4%-ийг тус тус эзэмшиж байна.

1.7. Компанийн салбарууд:

“Монос Хүнс” ХХК үйл ажиллагаа эрхлэх салбаргүй байх бөгөөд энэ нь 2018 оны 9 дүгээр сарын 5-ны өдрийн 003043503 тоот улсын бүртгэлийн ерөнхий газрын Улсын бүртгэлийн нэгдсэн архивын газраас авсан Хуулийн этгээдийн улсын бүртгэлийн лавлагаагаар тогтоогдож байна.



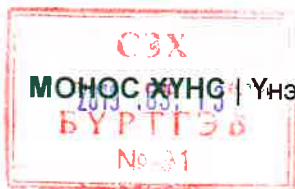

Үнэт цаасны танилцуулга

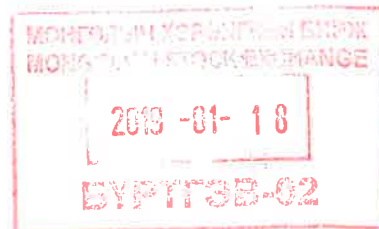

**ХОЁР. ТӨЛӨӨЛӨН УДИРДАХ ЗӨВЛӨЛ, ГҮЙЦЭТГЭХ УДИРДЛАГА, ЭРХ БҮХИЙ
АЛБАН ТУШААЛТАН НЬ ХОЛБОГДОХ ХУУЛЬ ТОГТООМЖ БОЛОН
ХОРООНООС БАТАЛСАН “МОНГОЛЫН КОМПАНИЙН ЗАСАГЛАЛЫН
КОДЕКС”-Т ТАВИГДАХ ШААРДЛАГА ХАНГАСАН ЭСЭХ ТУХАЙ БОЛОН
ТЭДГЭЭРИЙН УДИРДАХ ЧАДВАР, ДАДЛАГА ТУРШЛАГЫН ТАЛААРХ
ДҮГНЭЛТ**

Үндэслэсэн баримт бичиг:

- ↓ 2018 оны 8 дугаар сарын 8-ны өдрийн Хувьцаа тээмшигчийн MF07.201808 тоот шийдвэрийн 1-р хавсралтаар батлагдсан Компанийн дүрэм;
- ↓ Компанийн Засаглалын Үндэсний Зөвлөл 2016 оны 9 дүгээр сарын 17-ны 0130625 тоот гэрчилгээ;
- ↓ Компанийн Засаглалын Үндэсний Зөвлөл 2016 оны 9 дүгээр сарын 17-ны 0130626 тоот гэрчилгээ;
- ↓ Компанийн Засаглалын Үндэсний Зөвлөл 2016 оны 11 дүгээр сарын 26-ны 0130665 тоот гэрчилгээ;
- ↓ Компанийн Засаглалын Үндэсний Зөвлөл 2016 оны 9 дүгээр сарын 17-ны 0130627 тоот гэрчилгээ;
- ↓ Компанийн Засаглалын Үндэсний Зөвлөл 2014 оны 2 дугаар сарын 16-ны 0520103 тоот гэрчилгээ;
- ↓ Компанийн Засаглалын Үндэсний Зөвлөл 2016 оны 9 дүгээр сарын 17-ны 0130608 тоот гэрчилгээ;
- ↓ Компанийн Засаглалын Үндэсний Зөвлөл 2016 оны 9 дүгээр сарын 17-ны 0130628 тоот гэрчилгээ;
- ↓ Компанийн Засаглалын Үндэсний Зөвлөл 2015 оны 7 дугаар сарын 4-ний 01303862014 тоот гэрчилгээ;
- ↓ Л.Хүрэлбаатар-н Эрх бүхий албан тушаалтны анкет
- ↓ Х.Ананд-н Эрх бүхий албан тушаалтны анкет
- ↓ Б.Эрдэнэхишиг-н Эрх бүхий албан тушаалтны анкет
- ↓ Х.Солонгогын Эрх бүхий албан тушаалтны анкет
- ↓ С.Баянмөнх-н Эрх бүхий албан тушаалтны анкет
- ↓ Б.Уянга-н Эрх бүхий албан тушаалтны анкет
- ↓ Ц.Цэнгэбадам-н Эрх бүхий албан тушаалтны анкет
- ↓ А.Отгондарь-н Эрх бүхий албан тушаалтны анкет
- ↓ П.Тодрол-н Эрх бүхий албан тушаалтны анкет
- ↓ З.Осоржам -н Эрх бүхий албан тушаалтны анкет
- ↓ Ц.Дэлгэрмаа-н Эрх бүхий албан тушаалтны анкет



2.1 Компанийн тухай хууль болон Компанийн засаглалын кодексийн шалгуур үзүүлэлтүүд:

Компанийн тухай хуулийн 84 дүгээр зүйлийн 84.1-д зааснаар компанийн төлөөлөн удирдах зөвлөл (“ТУЗ”), гүйцэтгэх удирдлагын багийн гишүүн, гүйцэтгэх захирал, санхүүгийн албаны дарга, ерөнхий нягтлан бодогч, ерөнхий мэргэжилтэн, төлөөлөн удирдах зөвлөлийн нарийн бичгийн дарга зэрэг компанийн албан ёсны шийдвэрийг гаргахад болон гэрээ, хэлцэл хийхэд шууд болон шууд бусаар оролцдог этгээдийг компанийн эрх бүхий албан тушаалтанд тооцно. Компанийн тухай хуулийн 84 дүгээр зүйлийн 84.2-т заасны дагуу компани өөрийн онцлогтоо тохируулан эрх бүхий албан тушаалтны жагсаалтыг компанийн дүрэмдээ заасан байх ба “Монос Хүнс” ХХК-ийн дүрэмд ийнхүү тусгайлан нэр дурдаагүй боловч Компанийн тухай хуульд заасан эрх бүхий албан тушаалтнууд тус компанид нэгэн адил хамаарахаар байна.

2.2 “Монос Хүнс” ХХК-ийн эрх бүхий албан тушаалтан

Компанийн тухай хуулийн 84 дүгээр зүйлийн 84.1-д зааснаар дараах эрх бүхий албан тушаалтан байна. Үүнд:

Хүснэгт №2

№	Эрх бүхий албан тушаалтан	Томилгодсон этгээд
1.	ТУЗ-ийн гишүүд	Дүрмийн 8 дугаар зүйлийн 8.2-т заасны дагуу ТУЗ нь 7 гишүүнтэй байна. 2018 оны 7-р сарын 31-ны өдрийн Хувьцаа эзэмшигчдийн хурлын шийдвэрийн дагуу дараах этгээдүүдийг томилсон: Ердийн гишүүнээр: 1. Л.Хүрэлбаатар /ТУЗ-ийн дарга/ 2. Х.Ананд /ТУЗ-ийн гишүүн/ 3. Б.Эрдэнэхишиг /ТУЗ-ийн гишүүн/ 4. Х.Солонго /ТУЗ-ийн гишүүн/ 5. С.Баянмөнх /ТУЗ-ийн гишүүн/ 6. Ц.Цэцэгбадам /ТУЗ-ийн гишүүн/ 7. Б.Уянга/ТУЗ-ийн гишүүн/
2.	Гүйцэтгэх удирдлага ба Гүйцэтгэх удирдлагыг хувь хүн хэрэгжүүлж байгаа тохиолдолд Гүйцэтгэх захирал	А.Отгондарь
3.	Төлөөлөн удирдах зөвлөлийн нарийн бичгийн дарга	З.Осоржам
4.	Ерөнхий нягтлан бодогч	Ц.Дэлгэрмаа

2.3 Эрх бүхий албан тушаалтнуудын удирдах чадвар, дадлага туршлагын байдал:

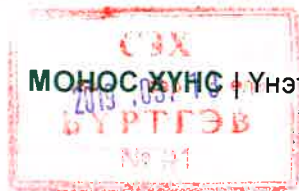

Л.Хүрэлбаатар /ТУЗ-ийн дарга/ нь 1975 онд ОХУ-ын Пятигорск хотын Эм зүйн дээд сургуулийг эм зүйч мэргэжлээр, 2004 онд ОХУ-ын Москва хотын Эм зүйн шинжлэх ухааны их сургуулийг Эм зүйн ухааны доктор, профессор зэрэгтэй төгсөн бөгөөд 1975 оны 3 дугаар сараас 1975 оны 8 дугаар сар хүртэл Сэлэнгэ аймагт ЭСУК-т дарга, 1975 оны 8 дугаар сараас 1978 оны 8 сар дугаар хүртэлх хугацаанд Хөвсгөл аймаг ЭСУК-т дарга, 1978 оны 8 дугаар сараас 1980 оны 8 сар дугаар хүртэлх хугацаанд Анагаах ухааны хүрээлэнд Эрдэм шинжилгээний ажилтан, 1980 оны 8 дугаар сараас 1985 оны 8 дугаар сар хүртэлх хугацаанд Эрүүл мэндийн яамны хэвлэл мэдээллийн нэгдсэн редакци-д хариуцлагатай нарийн бичгийн даргаар, 1985-1989 онд УЭХҮГ, Эм Импэкс концерн-д орлогч дарга, 1989-1990 онд Улаанбаатар ЭСУК-д даргаар, 1990-2004 онд Монос Фарм ХХК-д Ерөнхий захирал, 1990 оноос өнөөдрийг хүртэлх хугацаанд Монос групп-д ТУЗ-ийн дарга, Ерөнхийлөгчөөр ажиллаж байна.

Х.Ананд /ТУЗ-ийн гишүүн/ нь 2017 онд Эм зүйн шинжлэх ухааны их сургуулийг төгссөн бөгөөд 2010-2011 онд Kings Kid school-д англи хэлний багш, 2011-2012 онд Монос Групп ХХК-д төслийн менежер, 2012-2014 онд Монос Групп ХХК-д Дэд Ерөнхийлөгч, 2014 оноос хойш өнөөдрийг хүртэлх хугацаанд Монос Групп ХХК-д Гүйцэтгэх захирлаар ажиллаж байна.

Б.Эрдэнэхишиг /ТУЗ-ийн гишүүн/ нь 1980 онд Багшийн дээд сургуулийг Физик, математикийн багш мэргэжлээр төгссөн бөгөөд 1980-1990 оныг хүртэл Нийслэлийн 50 дугаар сургуульд Физик, математикийн багшаар, 1990-2006 онд Монос Косметик ХХК-ийн Ерөнхий захирлаар, 2006 оноос өнөөдрийг хүртэлх хугацаанд Монос Групп ХХК-ийн ТУЗ-ийн гишүүнээр ажиллаж байна.

Х.Солонго /ТУЗ-ийн гишүүн/ нь 1998 онд USA- Los Angeles, 2004 онд LA- California state university, 2004 онд London college-ийг тус тус төгссөн бөгөөд 2005-2007 оныг хүртэл Монос Групп ХХК-д Ерөнхий менежерээр, 2007-2016 оныг хүртэлх хугацаанд Монос Косметик ХХК-д Гүйцэтгэх захирал, 2016 оноос одоог хүртэлх хугацаанд Монос Косметик ХХК-д ТУЗ-ийн даргаар ажиллаж байна.

С.Баянмөнх /ТУЗ-ийн гишүүн/ нь 1999 онд МУГИС, КТМС, 2017 онд Texas Wesleyan university-ийг тус тус төгссөн бөгөөд 1999-2001 оныг хүртэл МУГИС, КТМС бизнесийн удирдлагын багш, 2012-2015 оныг хүртэл BD Mongolia Group ХХК-д Гүйцэтгэх захирал, 2015-2018 оныг хүртэл Монос Групп ХХК-д Бизнес хөгжил Хөрөнгө оруулалт хариуцсан захирал, 2018.05.01-ний өдрөөс өнөөдрийг хүртэл Монос Фарм Трейд ХХК-ийн Дэд захирлаар ажиллаж байна.

Б.Уянга /ТУЗ-ийн гишүүн/ нь 2002 онд МУИС-ОУХОСургуулийг Олон улсын харилцаа, 2004 онд Удирдлагын академийг Төрийн удирдлага мэргэжлээр, 2005 онд МУБИСургуулийг удирдахуйн ухааны магистр цолтойгоор дүүргэсэн бөгөөд 2006-2010 оныг хүртэл Түшиг Даатгал ХХК-д салбарын захирлаар, 2010-2011 оны хүртэл Лоялти солүшн ХХК-д Дэд захирлаар, 2011 оноос өнөөдрийг хүртэлх хугацаанд Монос Групп ХХК-д үйл ажиллагаа эрхэлсэн захирлаар тус тус ажиллаж байна.

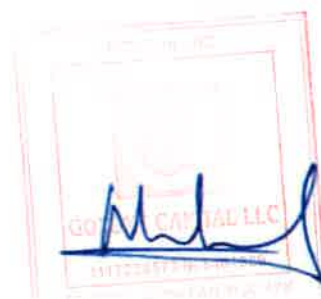

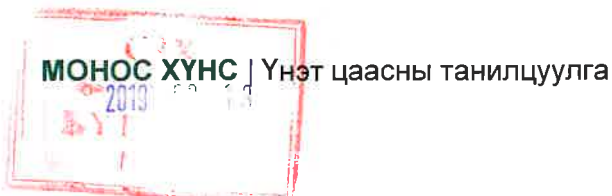

Ц.Цэцэгбадам/ТУЗ-ийн гишүүн/ нь 1995 онд Хөдөө аж ахуйн их сургуулийг Бизнесийн менежмент, Бизнесийн удирдлагын бакалавр, 2015 онд Хүмүүнлэгийн ухааны их сургуулийг Англи хэлний орчуулагч мэргэжлээр тус тус төгссөн бөгөөд 1997-2012 онд Монгол эм импекс Концерн-д ахлах нягтлан бодогчоор, 2012-2015 онд Монос Групп ХХК-д Ерөнхий нягтлан бодогч, 2015 оноос хойш өнөөдрийг хүртэлх хугацаанд Монос Групп ХХК-д Санхүү эрхэлсэн захирлаар ажиллаж байна.

А.Отгондарь/Гүйцэтгэх захирал/ нь 2003 онд Худалдаа үйлдвэрлэлийн Дээд Сургуулийг Эдийн засагч мэргэжлээр төгссөн бөгөөд 2003-2007 оныг хүртэлх хугацаанд Түшиг Даатгал ХХК-д ахлах менежерээр, 2007-2009 оныг хүртэлх хугацаанд Монгол Эм Импекс ХК-д Бизнес хөгжил хариуцсан захирлаар, 2009-2012 оныг хүртэлх хугацаанд Таван Богд Групп-д Бизнес хөгжлийн хэлтсийн дарга, стратеги хөрөнгө оруулалт хариуцсан менежерээр, 2013-2016 онд Монос Групп ХХК-д Стратеги, бизнес хөгжил хариуцсан захирлаар, 2016 оны 1 дүгээр сараас эхлэн өнөөдрийг хүртэлх хугацаанд “Монос Хүнс” ХХК-ийн гүйцэтгэх захирлаар ажиллаж байна.

П.Тодрол/Үйл ажиллагаа хариуцсан захирал/ нь 2011 онд Турк улсын Geylul University-г Бизнесийн удирдлага мэргэжлээр төгссөн бөгөөд 2012-2015 оныг хүртэлх хугацаанд Энержи Ресурс ХХК-д Санхүүгийн шинжээчээр, 2015 оны 11 дүгээр сараар өнөөдрийг хүртэлх хугацаанд “Монос Хүнс” ХХК-д үйл ажиллагаа хариуцсан захирлаар ажиллаж байна.

З.Осоржам /ТУЗ нарийн бичгийн дарга/ нь 2010 оноос 2015 онд Энэтхэг улс Дэли хот дахь Дэлигийн их сургуулийг ВА зэргээр төгссөн бөгөөд 2017 оноос өнөөдрийг хүртэл СЭЗИСургуульд суралцаж байна. Одоогоор “Монос Хүнс” ХХК-нд Төлөөлөн удирдах зөвлөлийн нарийн бичгийн даргаар ажиллаж байна.

Ц.Дэлгэрмаа/Ерөнхий нягтлан бодогч/ нь 1994 оноос 1996 онд Эдийн засгийн коллежид Нягтлан бодогч мэргэжлээр бакалавр зэрэг, 2003 оноос 2014 онд Удирдлагын академид төрийн удирдлагын менежер, 2004 оноос 2005 онд Удирдлагын академид бизнесийн удирдлагаар магистр зэрэг, 2013 онд Татварын мэргэшсэн зөвлөхийн нийгэмлэгээс Татварын итгэмжлэгдсэн Нягтлан бодогч бэлдэх сургаалтанд хамрагдсан байна. 1992 онд ЦЕГ-ын харьяа Цагаан шөнхор ХХК-д Нягтлан бодогч, 1997-2016 онд Витсамо фрукт ХХК-д Санхүүгийн албаны даргаар ажиллаж байсан бөгөөд одоогоор “Монос Хүнс” ХХК-нд Ерөнхий нягтлан бодогчоор ажиллаж байна.

Эдгээр эрх бүхий албан тушаалтнууд КтХ болон КЗК-г заасан шаардлагуудыг хангаж байгаа эсэхийг дараах хүснэгтээр авч үзвэл:

Хүснэгт №3

№	Шаардлага	Төрийн болон нутгийн захиргааны	Ял шийтгэл эдэлж	Компанийн засаглалын чиглэлээр	Хувь хүн байх (КтХ \$77.3)
---	-----------	---------------------------------	------------------	--------------------------------	----------------------------



Нэр	байгууллага, цэрэг, цагдаа, шүүх, прокурорын байгууллагад удирдах албан тушаал хашдаг эсэх* ⁶ (КтХ §84.3.1)	байгаа эсэх** ⁷ (КтХ §84.3.2)	сургалтад хамрагдаж, гэрчилгээ авсан эсэх (КтХ §75.8)		
1	Л.Хүрэлбаатар (ТУЗ-ийн дарга)	Үгүй	Үгүй	Тийм	Тийм
2	Х.Ананд (ТУЗ-ийн гишүүн)	Үгүй	Үгүй	Тийм	Тийм
3	Б.Эрдэнэхишиг (ТУЗ-ийн гишүүн)	Үгүй	Үгүй	Тийм	Тийм
4	Х.Солонго (ТУЗ-ийн гишүүн)	Үгүй	Үгүй	Тийм	Тийм
5	С.Баянмөнх (ТУЗ-ийн гишүүн)	Үгүй	Үгүй	Тийм	Тийм
6	Ц.Цэцэгбадам (ТУЗ-ийн гишүүн)	Үгүй	Үгүй	Тийм	Тийм
7	Б.Уянга (ТУЗ-ийн гишүүн)	Үгүй	Үгүй	Тийм	Тийм
8	А.Отгондарь (Гүйцэтгэх захирал)	Үгүй	Үгүй	хамааралгүй	Тийм
9	З.Осоржам (ТУЗ-ийн нарийн бичгийн дарга)	Үгүй	Үгүй	Тийм	Тийм
10	Ц.Дэлгэрмаа (Ерөнхий нягтлан бодогч)	Үгүй	Үгүй	хамааралгүй	Тийм

Хүснэгт №2-оор тодорхойлогдсон компанийн эрх бүхий албан тушаалтнууд нь ял шийтгэл эдэлж байгаагүй, төрийн болон орон нутгийн захиргааны байгууллага, цэрэг, цагдаа, шүүх прокурорын байгууллагад удирдах албан тушаал хашдаггүй зэргээр Компанийн тухай хууль ("КтХ") -ийн 84 дүгээр зүйлийн 84.3-т заасан эрх бүхий албан тушаалтуудад тавигддаг нийтлэг шаардлагуудыг хангасан байна.

Мөн ТУЗ-ийн гишүүд болон нарийн бичгийн дарга нь Компанийн засаглалын чиглэлээр сургалтад хамрагдаж, гэрчилгээ авсан (КтХ §75.8), хувь хүн байх (КтХ §77.3) шаардлагыг хангасан байна.

Компани нь ТУЗ нь хараат бус гишүүнгүй байгаа нь Компанийн тухай хуулийн 75 дугаар зүйлийн 75.5 "Компанийн дүрэмд заасан бол хязгаарлагдмал хариуцлагатай компанийн

⁶ *энэхүү шалгуурын хувьд эрх бүхий албан тушаалд томилогдсон этгээдийн бөглөн гаргаж өгсөн анкетууд үндэслэсэн болно.

⁷ **Монгол Улсын Хууль зүйн сайдын 2017 оны 7-р сарын 21-ний өдрийн А/195 тоот тушаалын 6 дүгээр зүйлд заасны дагуу "ял шийтгэлтэй эсэх" лавлагааг өмгөөллийн нөхөрлөлд олгодоггүй тул энэхүү шалгуурын хувьд Хуульчдад гаргаж өгсөн мэдүүлэгт үндэслэн болно.

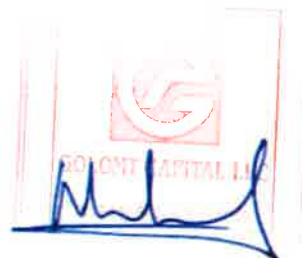

МОНОС ХҮНС | Үнэт цаасны танилцуулга

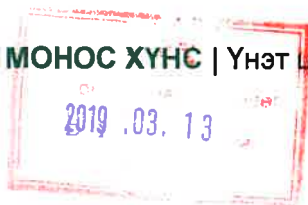

ТУЗ хараат бус гишүүнтэй байж болно” гэснийг зөрчөөгүй боловч цаашид олон нийтээс хөрөнгө татан төвлөрүүлж, нээлттэй хувьцаат компани болох компанийн хувьд Компанийн тухай хууль болон компанийн засаглалын кодексийн шаардлагыг хангасан тодорхой тооны хараат бус гишүүнтэй байхыг зөвлөж байна.

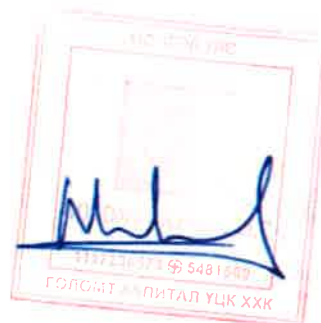

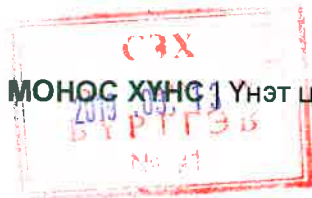

МОНОС ХҮНС | Үнэт цаасны танилцуулга

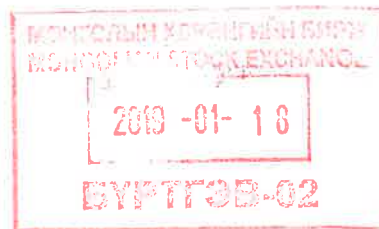

**ГУРАВ. ҮНЭТ ЦААС ГАРГАГЧИЙН ДҮРЭМ, ДОТООД ЖУРМУУД НЬ
ХОЛБОГДОХ ХУУЛЬ ТОГТООМЖ, ХОРООНООС БАТАЛСАН “КОМПАНИЙН
ЗАСАГЛАЛЫН КОДЕКС”-Т НИЙЦСЭН ЭСЭХ ТАЛААРХ ДҮГНЭЛТ**

Үндэслэсэн баримт бичиг

- ✦ Хувьцаа эзэмшигчийн 2018 оны 8 дугаар сарын 8-ны өдрийн MF07/201808 тоот шийдвэрийн 1-р хавсралтаар батлагдсан Компанийн дүрэм;
- ✦ Монос Хүнс ХК-ийн дүрмийн төсөл;
- ✦ Хөдөлмөрийн дотоод журам
- ✦ Дотоод хяналтын албаны журам;
- ✦ Төлөөлөл удирдах зөвлөлийн үйл ажиллагааны журам;
- ✦ Нөгдөл ангийн бодлого;
- ✦ Хувьцаа эзэмшигчийн хурлыг зарлан хуралдуулах журам;
- ✦ Мэдээллийн үйл ажиллагааны журам;
- ✦ ТУЗ-ийн нарийн бичгийн даргын үйл ажиллагааны журам;
- ✦ Хөндлөнгүйн аудитыг томилох журам;
- ✦ Гүйцэтгэх удирдлагын үйл ажиллагааны журам;
- ✦ Мэргэжлийн хөрөнгө оруулагчдын сонирхлын зөрчлийг зохицуулах журам;
- ✦ Эрхийн удирдлагын журам;
- ✦ Гүйцэтгэх захирлын зөвшөөрж халааны бодлого;
- ✦ “Монос Хүнс” ХХК-ийн Гүйцэтгэх захирлын 2018 оны 7 сарын 24-ний 507 тоот албан бичиг

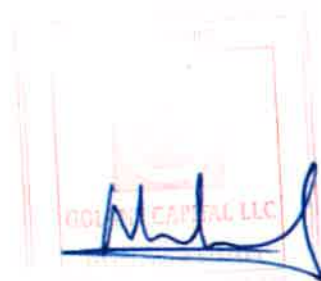

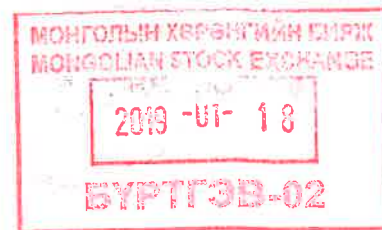

3.1. “Монос Хүнс” ХХК-ийн дүрэм нь хуульд нийцсэн эсэх талаарх дүгнэлт

“Монос Хүнс” ХХК-ийн дүрмийг Хувьцаа эзэмшигчдийн 2018 оны 8 дугаар сарын 8-ны өдрийн №МФ07/201808 тоот шийдвэрийн нэгдүгээр хавсралтаар батлагдаж, улсын бүртгэлд бүртгэгдсэн байна.

Тус компанийн дүрэм нь 12 бүлэгтэй байна.

Дүрмийн бүтэц нь:

1. Нийтлэг үндэслэл;
2. Компанийн эрх;
3. Компанийн үүрэг;
4. Компанийн хариуцлага;
5. Компанийн хувь нийлүүлсэн хөрөнгө болон өөрийн хөрөнгө;
6. Компанийн удирдлага;
7. Хувьцаа эзэмшигчдийн хурал;
8. Төлөөлөн удирдах зөвлөл;
9. Гүйцэтгэх удирдлага;
10. Компанийн санхүү, эдийн засгийн үйл ажиллагаа, дотоод хяналт;
11. Компанийн өөрчлөн байгуулах, татан буулгах;
12. Бусад зүйл;

Компанийн тухай хуулийн 16 дугаар зүйлийн 16.2 дахь хэсэгт “Компанийн дүрэмд заавал тусгах зүйлс”-ийг зааж өгсөн бөгөөд “Монос Хүнс” ХХК-ийн дүрэм нь дараах байдлаар хуулийн шаардлагыг хангаж байна. Үүнд:

1. Компанийн дүрмийн 1.1.1 хэсэгт Компанийн нэр Монгол хэлээр “Монос Хүнс” ХХК болох талаар;

2. Компанийн дүрмийн 1.2 хэсэгт Компанийн оршин байгаа газрын хаяг нь Монгол Улс, Улаанбаатар хот, Хан-Уул дүүрэг, 2-р хороо, Чингисийн өргөн чөлөө, 205/2 тоот болох талаар;

3. Компанийн дүрмийн 5.2 хэсэгт зааснаар Компанийн хувь нийлүүлсэн хөрөнгийн хэмжээ 1,623,303,000 (нэг тэрбум зургаан зуун хорин гурван сая гурван зуун гурван мянга) төгрөг байна. Компанийн хувь нийлүүлсэн хөрөнгийг бүрдүүлэх нийт зарласан болон гаргасан хувьцаа нь нэг бүр нь 5,67 төгрөгийн нэрлэсэн үнэ бүхий 286,195,300 (хоёр зуун наян зургаан сая нэг зуун ерэн таван мянга гурван зуу) ширхэг энгийн хувьцаанаас бүрдэж байгаа талаар;

4. Компанийн дүрмийн 8 дугаар зүйлийн 8.2 хэсэгт “Монос Хүнс”- ХХК-ийн Төлөөлөн Удирдах Зөвлөл 7 гишүүнтэй байх талаар;

5. Дүрмийн 7 дугаар зүйлд Хувьцаа эзэмшигчдийн эрх хэмжээ, 8 дүгээр зүйлд Төлөөлөн Удирдах Зөвлөлийн эрх хэмжээтэй холбоотой зохицуулалтуудын талаар;

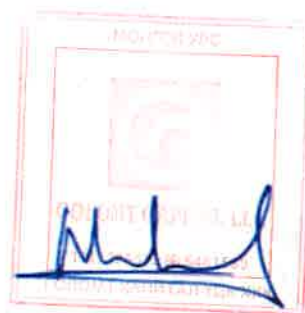

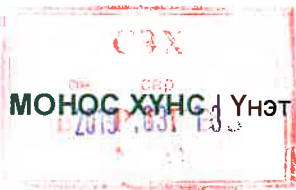

МОНГОС ХҮНС | Үнэт цаасны танилцуулга



6. Дүрмийн 1 дугаар зүйлийн 1.5 дэх хэсэгт компанийн үйл ажиллагааны чиглэлийн талаар;

Ийнхүү “Монос Хүнс” ХХК нь дүрэмдээ Монгол Улсын Компанийн тухай хуульд заасан заавал тусгах зүйлсийг бүрэн тусгасан байна.

3.2. Компанийн дүрэм нь “Компанийн засаглалын кодексе”-г нийцэж буй эсэх талаарх дүгнэлт

Санхүүгийн Зохицуулах Хорооноос 2014 оны 5 дугаар сарын 7-ны өдөр 162 дугаар тогтоолоор “Компанийн засаглалын кодексе”-ийг шинэчлэн баталж, Монголын хөрөнгийн биржийн А самбар дээр бүртгэлтэй хувьцаат компаниуд энэхүү кодексийг хэрэгжүүлж ажиллах, бусад хувьцаат компаниуд хэрхэн хэрэгжүүлж байгаа талаараа тайлбарлаж ажиллахыг үүрэг болгосон байна. Компанийн засаглалын Кодекс нь:

- Хувьцаа эзэмшигчдийн эрх
- Мэргэжлийн хөрөнгө оруулагчид
- Хувьцаа эзэмшигчдийн хурал
- Төлөөлөн удирдах зөвлөл
- Гүйцэтгэх удирдлага
- Санхүүгийн тайлагнал, мэдээллийн ил тод байдал
- Дотоод хяналтын тогтолцоо
- Эрсдэлийн удирдлага
- Оролцогч талууд

гэсэн бүлгүүдэд тусгагдсан асуудал тус бүрээр компанийн засаглалын зарчим, зөвлөмжийг тусгаж мөрдлөг болгон ажиллахыг зөвлөсөн байна.

3.2.1. Хувьцаа эзэмшигчдийн эрхийг хангасан байдлын хувьд;

Компанийн засаглалын кодексийн 2 дугаар бүлгээр хувьцаа эзэмшигчийн хувьцаа эзэмшигчдийн хуралд оролцох эрх, ногдол ашиг авах эрх, санал өгөх тэгш эрх, сонгох ба сонгогдох эрх, мэдээлэл авах эрх, хувьцааг эргүүлэн худалдан авахыг шаардах эрх, нэмж шинээр гаргаж буй хувьцааг тэргүүн ээлжид худалдан авах эрх, компанийн үйл ажиллагаатай холбоотой аливаа чухал асуудлын талаар шийдвэр гаргахад эзэмшиж буй хувьцааны саналын эрхээр оролцох бололцоогоор хангагдсан, хувьцаа эзэмшигчид хувьцаагаа барьцаалж зээл авах эрх, хувьцаагаа эргүүлэн худалдан авахыг шаардах эрхүүдийг зохицуулсан байх бөгөөд “Монос Хүнс” ХХК нь хувьцаа эзэмшигчийн эдгээр эрхүүдийг Компанийн засаглалын кодекст тавигдсан шаардлагуудад нийцүүлэн компанийн дүрмийн 7 дугаар зүйлийн 7.5.1-с 7.5.13-т тусгасан.

3.2.2. Хувьцаа эзэмшигчдийн хурлын эрх хэмжээний шаардлагыг хангасан эсэх тухайд;

Компанийн засаглалын кодексийн Дөрөвдүгээр бүлгээр зохицуулсан хувьцаа эзэмшигчдийн хурлын эрх, үүргийг Компанийн Дүрмийн 7 дугаар зүйлийн 7.5-аар

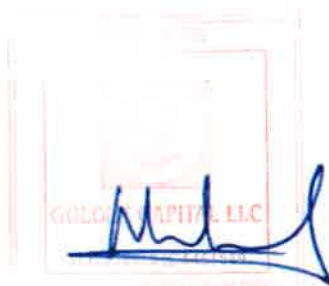



зохицуулсан байгаа нь Компанийн тухай хуулийн 62 дугаар зүйл, Компанийн засаглалын кодексийн дээрх шаардлагад нийцсэн байна.

3.2.3. Төлөөлөх Удирдах Зөвлөлийн эрх хэмжээний шаардлагыг хангасан эсэх тухайд;

Компанийн засаглалын кодексийн 5 дугаар бүлэгт тусгагдсан Төлөөлөн Удирдах Зөвлөлийн үүргүүдийг “Монос Хүнс” ХХК нь Компанийн тухай хуулийн 76 дугаар зүйл, Компанийн засаглалын кодекст тавигдсан шаардлагуудад нийцүүлэн компанийн дүрмийн 8 дугаар зүйлийн 8.5-д тусгасан.

Мөн түүнчлэн Компанийн засаглалын кодексийн дээрх шаардлагад нийцүүлж Төлөөлөн удирдах зөвлөлийн 2018 оны 7 сарын 31-ний өдрийн MF03/201807 тоот тогтоолын №1 дугаар хавсралтаар ТУЗ-ийн үйл ажиллагааны журмыг батлан мөрдүүлж байна.

3.2.4. Гүйцэтгэх удирдлагын тухайд;

Компанийн өдөр тутмын үйл ажиллагааг удирдан чиглүүлж, компанийг итгэмжлэлгүйгээр төлөөлөх эрх бүхий этгээдээр “Монос Хүнс” ХХК-ийн Хувьцаа эзэмшигчийн 2016 оны 1 дүгээр сарын 21-ний өдрийн SH02 тоот шийдвэрээр А.Отгондарь томилогдсон байна. Компанийн гүйцэтгэх удирдлагыг хувь хүн хэрэгжүүлж байгаа нь Компанийн тухай хуулийн 83 дугаар зүйлийн 83.2 дахь хэсэгтэй нийцэж байна.

Гүйцэтгэх удирдлагын эрх хэмжээ нь түүний “Монос Хүнс” ХХК-ийн ТУЗ-ийн дарга Л.Хүрэлбаатартай байгуулсан Хөдөлмөрийн гэрээний үндсэн дээр хэрэгжих бөгөөд гэрээний 4 дүгээр бүлэгт гүйцэтгэх удирдлагын эрх үүрэг хэрэгжүүлэх хугацаа, хариуцлагын хэмжээ, хязгаар цалин хөлс, урамшууллыг тусгасан байгаа нь Компанийн тухай хуулийн 83 дугаар зүйлийн 83.7 болон Компанийн засаглалын кодексийн 6 дугаар зүйлийн 6.1 дэх хэсэгтэй нийцэж байна.

Цаашид Гүйцэтгэх удирдлагатай Контрактын гэрээ байгуулж, гэрээгээр үүрэг даалгавар, ажлын үр дүнг хэрхэн дүгнэх, гүйцэтгэх удирдлагыг хариуцлагаас чөлөөлөх үндэслэлийн талаар илүү нарийвчлан оруулахыг зөвлөж байна.

3.2.5. Санхүүгийн тайлагнал, мэдээллийн ил тод байдлын тухайд;

Компанийн засаглалын кодексийн энэ хэсэгт хамаарах шаардлагыг хангаж ажиллах үүднээс Дүрмийн 10 зүйлийн 10.1-т Компанийн санхүү, бүртгэл, тайлангийн талаар тодорхой зохицуулсан байна. Мөн Төлөөлөн удирдах зөвлөлийн 2014 оны 10 сарын 29-ний өдрийн Дугаар 16 тогтоолын 1-р хавсралтаар “Нягтлан бодох бүртгэлийн бодлого, журам”-ыг баталж, үйл ажиллагаандаа мөрдөж ажиллаж байгаа нь Нягтлан бодох бүртгэлийн тухай хуулийн 18 дугаар зүйлийн 18.2, Компанийн засаглалын Кодексийн 7 дугаар зүйлийн 7.1 дэх хэсэгт нийцсэн байна. “Нягтлан бодох бүртгэлийн бодлого, журам” нь Нягтлан бодох бүртгэлийн олон улсын стандартад нийцсэн эсэх талаар Хуульчаас дүгнэлт өгөх боломжгүй юм.





3.2.6. Дотоод хяналтын тогтолцооны хувьд;

Компанийн засаглалын кодексийн 8 дугаар зүйлийн холбогдох хэсгүүдэд зааснаар дотоод хяналтыг хэрэгжүүлэх үйл ажиллагааны хувьд дараах шаардлагыг тавьсан байна:

- Компанийн дотоод хяналтын тогтолцооны нэг хэсэг болох дотоод аудитын газартай байх,
- Дотоод аудитын газар байгууллагын бүхий л түвшнийг хамарсан хяналт шалгалт явуулах, дотоод хяналтын болон эрсдэлийн удирдлагын тогтолцоонд мониторинг хийх чиг үүрэгтэй байх,
- Гүйцэтгэх удирдлагаас хараат бус бие даасан, өндөр мэргэшсэн ажилтнуудын бүрэлдэхүүнтэй байх.

“Монос Хүнс” ХХК-ийн хувьд Дүрмийн 10 дугаар зүйлд заасны дагуу компанийн санхүүгийн үйл ажиллагаанд хяналт тавих хяналтыг ТУЗ-өөс томилсон Дотоод хяналт хэрэгжүүлэхээр зохицуулсан байна. “Монос Хүнс” ХХК-ын Төлөөлөн удирдах зөвлөлийн 2018 оны 7 сарын 31-ний өдрийн MF03/201807 тоот тогтоолын №3 дугаар хавсралтаар компанийн мэдээллийн ил тод байдал ба мэдээллийг баталгаажуулах, мэдээллийн системийн найдвартай ажиллагааг хангах, компанийн эрсдэлийг үнэлэх, компанийн өдөр тутмын үйл ажиллагаанд хяналт шалгалт хийх, хууль дүрэм, журам, стандартын хэрэгжилтийг хангах, ажлын байрны хөдөлмөр хамгааллын аюулгүй байдал түүний үйл ажиллагааны горимын хэрэгжилтийг хангуулах, түүнд хяналт шалгалт тавих зэргээр дотоод хяналтын тогтолцоог бий болгож, “Дотоод хяналтын журам”-г баталж мөрдүүлсэн байна.

3.2.7. Эрсдэлийн удирдлагын зохицуулалтын тухайд;

Компанийн засаглалын кодексийн 9 дүгээр бүлэгт зааснаар Төлөөлөн Удирдах Зөвлөл нь гадаад ба дотоод үйл ажиллагааны бүхий л эрсдэл, санхүү ба хуулийн хэрэгжилт болон бусад эрсдэлийг эрсдэлийн менежментээр хангах нэгдсэн үйл ажиллагааг хариуцна. Мөн удирдлагын баг нь эрсдэлийн удирдлагын журам, дүрмийг боловсруулан хэрэгжүүлэх, хэрэгжилтэд хяналт тавих асуудлыг хариуцан ажиллахаар заасан байна.

Компани нь Төлөөлөн удирдах зөвлөлийн 2018 оны 7 сарын 31-ний өдрийн MF03/201807 тоот тогтоолын №6 дугаар хавсралтаар Эрсдэлийн удирдлагын журмыг батлан мөрдүүлж байгаа нь Компанийн засаглалын кодексийн холбогдох шаардлагыг хангасан байна.

3.3. Үнэт цаасаа анх удаа нийтэд санал болгон гаргаж байгаа ХУВЬЦААТ КОМПАНИЙН ДҮРМИЙН ТӨСӨЛ нь хуульд нийцсэн эсэх талаарх дүгнэлт

Тус компанийн дүрэм нь 15 бүлэгтэй байна.

Дүрмийн бүтэц нь:

1. Нийтлэг үндэслэл;
2. Компанийн эрхлэх үйл ажиллагааны үндсэн чиглэл;
3. Компанийн үйл ажиллагаанд тавигдах шаардлага;



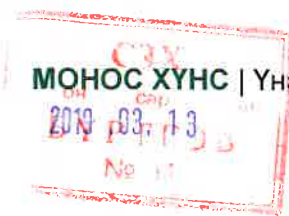

4. Компанийн үндсэн хариуцлага;
5. Хувьцаа эзэмшигчдийн эрх, үүрэг, хариуцлага;
6. Компанийн хувь нийлүүлсэн хөрөнгө, хувьцаа бусад үнэт цаас, түүнийг гаргах, худалдах болон эргүүлэн авах;
7. Хувьцаа эзэмшигчдийн хурал;
8. Төлөөлөн удирдах зөвлөл, түүний бүрэн эрх;
9. Гүйцэтгэх удирдлага;
10. Компанийн эрх бүхий албан тушаалтан, түүний хүлээх хариуцлага
11. Компанийн аудиторын хяналт
12. Компанийн санхүүгийн үйл ажиллагаа, бүртгэл, тайлан, ногдол ашиг хуваарилах;
13. Компанийн санхүү эдийн засгийн үйл ажиллагаанд тавих хяналт;
14. Компанийг өөрчлөн байгуулах, татан буулгах;
15. Бусад нөхцөл

Компанийн тухай хуулийн 16 дугаар зүйлийн 16.2 дах хэсэгт “Компанийн дүрэмд заавал тусгах зүйлс”-ийг, 94 дүгээр зүйлийн 94.2 дах хэсэгт “Хувьцаат компанийн дүрэмд аудитын байгууллагыг заавал ажиллуулахаар заана”-гэдгийг зааж өгсөн мөн Санхүүгийн Зохицуулах Хорооны 2012 оны 03-р сарын 14-ний өдрийн Дугаар 74 тогтоолын хавсралтаар баглагдсан “Хувьцаат компанийн дүрмийн үлгэрчилсэн загвар”-ыг баталж өгсөн бөгөөд “Монос Хүнс” ХК-ийн дүрэм нь дараах байдлаар хуулийн шаардлагыг хангаж байна. Үүнд:

1. Компанийн дүрмийн 1.3 хэсэгт Компанийн нэр Монгол хэлээр “Монос Хүнс” ХК, англи хэлээр “MONOS FOOD” болох талаар;
2. Компанийн дүрмийн 1.6 хэсэгт Компанийн оршин байгаа газрын хаяг нь Компанийн оршин байгаа газрын хаяг нь Монгол Улс, Улаанбаатар хот, Хан-Уул дүүрэг, 2-р хороо, Чингисийн өргөн чөлөө, 205/2 тоот болох талаар;
3. Компанийн дүрмийн 6.1, 6.2 хэсэгт Компанийн хувь нийлүүлсэн хөрөнгийн хэмжээ 34,301,200,000 /гучин дөрвөн тэрбум гурван зуун нэг сая хоёр зуун мянга/ төгрөг байна. Компанийн хувь нийлүүлсэн хөрөнгийг бүрдүүлэх нийт зарласан болон гаргасан хувьцааны нь нэг бүр нь 83,90 /наян гурван төгрөг ерэн мөнгө/ төгрөгийн нэрлэсэн үнэ бүхий 408,850,428 /дөрвөн зуун найман сая найман зуун тавин мянга дөрвөн зуун хорин найм/ ширхэг энгийн хувьцаанаас бүрдэж байгаа талаар;
4. Компанийн дүрмийн 8 дүгээр зүйлийн 8.2 хэсэгт “Монос Хүнс” ХХК-ийн ТҮЗ нь 9-11 гишүүнтэй байх талаар;
5. Дүрмийн 5 дугаар зүйлд Хувьцаа эзэмшигчдийн эрх хэмжээ, 7 дугаар зүйлд Хувьцаа эзэмшигчдийн хурлын бүрэн эрх, 8 дүгээр зүйлд Төлөөлөн Удирдах Зөвлөлийн эрх хэмжээ, 11 дүгээр зүйлд Компанийн Аудиторын хяналтын талаар;
6. Дүрмийн 2 дугаар зүйлийн 2.1, 2.2, 2.3 дахь хэсэгт компанийн үйл ажиллагааны чиглэлийг тусгасан байна.



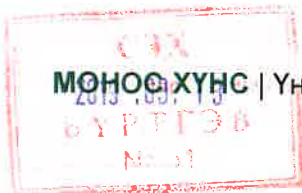

МОНГОС ХҮНС | Үнэт цаасны танилцуулга



Ийнхүү хувьцаагаа анх удаа нийтэд санал болгох гэж байгаа “Монос Хүнс” ХК-ийн дүрмийн төсөл Монгол Улсын Компанийн тухай хуульд заасан заавал тусгах зүйлсийг бүрэн тусгасан байна.

3.4. Компанийн дүрэм нь “Компанийн засаглалын кодекс”-т нийцэж буй эсэх талаарх дүгнэлт

Санхүүгийн Зохицуулах Хорооноос 2014 оны 5 дугаар сарын 7-ны өдөр 162 дугаар тогтоолоор “Компанийн засаглалын кодекс”-ийг шинэчлэн баталж, Монголын хөрөнгийн биржийн А самбар дээр бүртгэлтэй хувьцаат компаниуд энэхүү кодексийг хэрэгжүүлж ажиллах, бусад хувьцаат компаниуд хэрхэн хэрэгжүүлж байгаа талаараа тайлбарлаж ажиллахыг үүрэг болгосон байна. Компанийн засаглалын Кодекс нь:

- Хувьцаа эзэмшигчдийн эрх
- Мэргэжлийн хөрөнгө оруулагчид
- Хувьцаа эзэмшигчдийн хурал
- Төлөөлөн удирдах зөвлөл
- Гүйцэтгэх удирдлага
- Санхүүгийн тайлагнал, мэдээллийн ил тод байдал
- Дотоод хяналтын тогтолцоо
- Эрсдэлийн удирдлага
- Оролцогч талууд

гэсэн бүлгүүдэд тусгагдсан асуудал тус бүрээр компанийн засаглалын зарчим, зөвлөмжийг тусгаж мөрдлөг болгон ажиллахыг зөвлөсөн байна.

3.4.1. Хувьцаа эзэмшигчдийн эрхийг хангасан байдлын хувьд;

Компанийн засаглалын кодексийн 2 дугаар бүлгээр хувьцаа эзэмшигчийн хувьцаа эзэмшигчдийн хуралд оролцох эрх, ногдол ашиг авах эрх, санал өгөх тэгш эрх, сонгох ба сонгогдох эрх, мэдээлэл авах эрх, хувьцааг эргүүлэн худалдан авахыг шаардах эрх, нэмж шинээр гаргаж буй хувьцааг тэргүүн ээлжид худалдан авах эрх, компанийн үйл ажиллагаатай холбоотой аливаа чухал асуудлын талаар шийдвэр гаргахад эзэмшиж буй хувьцааны саналын эрхээр оролцох бололцоогоор хангагдсан эсэх, хувьцаа эзэмшигчдэд хувьцаагаа барьцаалж зээл авах эрх, хувьцаагаа эргүүлэн худалдан авахыг шаардах эрхүүдийг зохицуулсан байх бөгөөд “Монос Хүнс” ХК нь хувьцаа эзэмшигчийн эдгээр эрхүүдийг Компанийн засаглалын кодекс тавигдсан шаардлагуудад нийцүүлэн Компанийн дүрмийн 5 дугаар зүйлд тусгасан байна.

3.4.2. Мэргэжлийн хөрөнгө оруулагчдын эрх, үүргийн тухайд;

Компанийн засаглалын кодексийн 3.1.2 дахь хэсэгт “Компани нь мэргэжлийн хөрөнгө оруулагчид тэдний томоохон хөрөнгө оруулалтын үйл ажиллагаатай холбогдон гарч болзошгүй ашиг сонирхлын зөрчлийг зохицуулах журмыг батлан нийтэд ил тод болгосон байна” гэсэн шаардлагыг тавьсан байна. Компанийн Дүрэмд мэргэжлийн хөрөнгө оруулагчдыг тусгайлан дурдсан хэсэг байхгүй ч “Монос Хүнс” ХК-ийн Төлөөлөн удирдах зөвлөлийн 12 дугаар сарын 30-ны өдрийн 39 тоот тогтоолын 1 дүгээр хавсралтаар

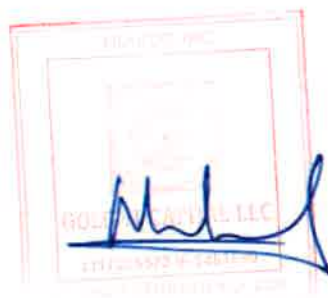

Ашиг сонирхлын зөрчлийг зохицуулах журмыг цаашид мөрдөж ажиллахаар бол Компанийн засаглалын кодекс-т нийцсэн гэж үзнэ.

3.4.3. Хувьцаа эзэмшигчдийн хурлын эрх хэмжээний шаардлагыг хангасан эсэх тухайд:

Компанийн засаглалын кодексийн Дөрөвдүгээр бүлгээр зохицуулсан хувьцаа эзэмшигчдийн хурлын эрх, үүрэг, Хувьцаа эзэмшигчдийн хурлыг зарлан хуралдуулахтай холбоотой зохицуулалтыг дүрэмд оруулах шаардлага тавигдсан байна. Компанийн дүрмийн төслийн 7 дугаар хэсгээр Хувьцаа эзэмшигчдийн хурлын бүрэн эрх, Хувьцаа эзэмшигчдийн хурлыг зарлан хуралдуулах журамтай холбоотой зохицуулалтуудыг оруулж өгсөн нь Компанийн засаглалын кодексийн дээрх шаардлагыг хангасан гэж үзнэ.

3.4.4. Төлөөлөх Удирдах Зөвлөлийн эрх хэмжээний шаардлагыг хангасан эсэх тухайд:

Компанийн засаглалын кодексийн 5 дугаар бүлэгт тусгагдсан байгаа Төлөөлөн Удирдах Зөвлөлд хамаарах шаардлага, бүрэн эрхийнхээ хүрээнд хэрэгжүүлэх үйл ажиллагаа, Төлөөлөн удирдах зөвлөлийн даргын эрх, үүрэг, хурал хүчин төгөлдөр болох, эрх бүхий албан тушаалтны хүлээх үүргийг хэрэгжүүлэхээс гадна гүйцэтгэх үүрэг, тодорхой асуудал эрхэлсэн байнгын болон түр хороог байгуулах тухай Компанийн Дүрмийн 8 дугаар хэсэгт тусгасан байх тул шаардлага хангаж байна гэж үзнэ.

3.4.5. Гүйцэтгэх удирдлагын тухайд:

Компанийн дүрмийн 9 дүгээр хэсэгт гүйцэтгэх удирдлагын эрх, үүргийн хэмжээг зохицуулж ТУЗ-тай байгуулсан гэрээнд заасан эрх хэмжээний хүрээнд компанийн өдөр тутмын үйл ажиллагааг удирдан зохион байгуулах, компанийн нэрийн өмнөөс хэлцэл хийх, гэрээ байгуулах, компанийг бүхий л харилцаанд итгэмжлэлгүйгээр төлөөлөх, Компанийн үйл ажиллагааг удирдан зохион байгуулахдаа Хувьцаа эзэмшигчдийн эрх ашгийг нэн тэргүүнд тавьж, зохистой эрсдэлийн түвшинд компанийн үйл ажиллагааг үр ашигтай удирдах зохион байгуулах талаар оруулсан хэсэг нь Компанийн засаглалын кодекс-т нийцсэн байна.

3.4.6. Санхүүгийн тайлагнал, мэдээллийн ил тод байдлын тухайд:

Компанийн Гүйцэтгэх захирал нь Компанийн засаглалын кодексийн энэ хэсэгт хамаарах шаардлагыг хангаж ажиллах үүднээс Дүрмийн 11 дүгээр бүлэгт Компанийн санхүү, бүртгэл, тайлангийн талаар мөн Төлөөлөн удирдах зөвлөлийн 2014 оны 10 сарын 29-ний өдрийн Дугаар 16 тогтоолын 1-р хавсралтаар “Нягтлан бодох бүртгэлийн бодлого, журам”-ыг баталж, үйл ажиллагаандаа мөрдөж байх бөгөөд компани цаашид энэхүү бодлогын баримт бичгийг мөрдөж ажиллахаар бол Компанийн засаглалын кодексийн шаардлагад нийцсэн гэж үзнэ.

3.4.7. Дотоод хяналтын тогтолцооны хувьд:

Компанийн засаглалын кодексийн 8 дугаар зүйлийн холбогдох хэсгүүдэд зааснаар дотоод хяналтыг хэрэгжүүлэх үйл ажиллагааны хувьд дараах шаардлагыг тавьсан байна:

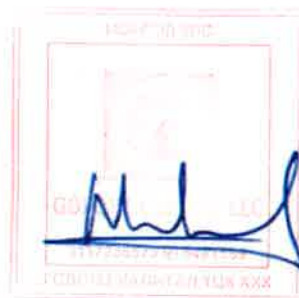



- Компанийн дотоод хяналтын тогтолцооны нэг хэсэг болох дотоод аудитын газартай байх,
- Дотоод аудитын газар байгууллагын бүхий л түвшнийг хамарсан хяналт шалгалт явуулах, дотоод хяналтын болон эрсдэлийн удирдлагын тогтолцоонд мониторинг хийх чиг үүрэгтэй байх,
- Гүйцэтгэх удирдлагаас хараат бус бие даасан, өндөр мэргэшсэн ажилтнуудын бүрэлдэхүүнтэй байх.

“Монос Хүнс” ХХК-ийн хувьд Дүрмийн 10 дугаар зүйлд заасны дагуу компанийн санхүүгийн үйл ажиллагаанд хяналт тавих, гүйцэтгэх удирдлагын үйл ажиллагаанд тавих хяналтыг ТУЗ өөрийн Аудитын хороогоор дамжуулан хэрэгжүүлэхээр зохицуулсан. “Монос Хүнс” ХХК-ийн гүйцэтгэх захирлын 2013 оны 10 дугаар сарын 1-ний өдрийн Дугаар 10 тушаалын 2-р хавсралтаар компанийн мэдээллийн ил тод байдал ба мэдээллийг баталгаажуулах, мэдээллийн системийн найдвартай ажиллагааг хангах, компанийн эрсдэлийг үнэлэх, компанийн өдөр тутмын үйл ажиллагаанд хяналт шалгалт хийх, хууль дүрэм, журам, стандартын хэрэгжилтийг хангах, ажлын байрны хөдөлмөр хамгааллын аюулгүй байдал түүний үйл ажиллагааны горимын хэрэгжилтийг хангуулах, түүнд хяналт шалгалт тавих зэргээр дотоод хяналтын тогтолцоог бий болгож, “Дотоод хяналтын журам”-г баталж мөрдүүлсэн байна. Компани цаашид дээрх журмыг мөрдөж ажиллахаар бол КЗК-ийн шаардлагад нийцэж байна.

3.4.8. Эрсдэлийн удирдлагын зохицуулалтын тухайд:

Компанийн засаглалын кодексийн 9 дүгээр бүлэгт зааснаар Төлөөлөн Удирдах Зөвлөл нь гадаад ба дотоод үйл ажиллагааны бүхий л эрсдэл, санхүү ба хуулийн хэрэгжилт болон бусад эрсдэлийг эрсдэлийн менежментээр хангах нэгдсэн үйл ажиллагааг хариуцна. Мөн удирдлагын зөвлөл нь эрсдэлийн удирдлагын журам, дүрмийг боловсруулан хэрэгжүүлэх, хэрэгжилтэд хяналт тавих асуудлыг хариуцан ажиллахаар заасан байна.

Компани нь Төлөөлөн удирдах зөвлөлийн 2017 оны 7 дугаар сарын 25-ны өдрийн 2017/8А-1 тоот тогтоолын 1 дүгээр хавсралтаар Эрсдэлийн удирдлагын журмыг батлан мөрдүүлсэн бөгөөд цаашид энэ журмыг мөрдөж ажиллахаар бол нь Компанийн засаглалын кодексийн холбогдох шаардлагыг хангасан гэж үзнэ.

3.5. Компанийн дүрэм нь “Хувьцаат компанийн үлгэрчилсэн загвар”-г нийцэж буй эсэх талаарх дүгнэлт

Санхүүгийн Зохицуулах Хорооноос 2012 оны 3 дугаар сарын 14-ний өдөр 74 дүгээр тогтоолоор “Хувьцаат компанийн үлгэрчилсэн загвар”-ыг баталж, дүрмийн үлгэрчилсэн загварыг ашиглахыг хувьцаат компаниудад зөвлөсөн байна. Хувьцаат компанийн үлгэрчилсэн загварт:

- Нийтлэг үндэслэл
- Компанийн эрх зүйн байдал
- Компанийн эрхэм зорилго, үйл ажиллагааны чиглэл
- Компанийн хувь нийлүүлсэн хөрөнгө болон өөрийн хөрөнгө
- Хувьцаа эзэмшигчийн эрх, үүрэг





- Компанийн үнэт цаасыг гаргах худалдах, эргүүлэн авах
- Компанийн удирдлага
- Компанийн эрх бүхий албан тушаалтан, тэдгээрийн хариуцлага
- Компанийн санхүүгийн үйл ажиллагаа, бүртгэл тайлан
- Ногдол ашиг
- Компанийн санхүү, эдийн засгийн үйл ажиллагаанд тавих хяналт
- Сонирхлын зөрчлийг зохицуулах
- Компанийг өөрчлөн байгуулах татан буулгах
- Дүрэм хүчин төгөлдөр болох

гэсэн бүлгүүдтэйгээр Хувьцаат компанийн дүрмийн үлгэрчилсэн загварыг баталсан байна.

3.5.1. Нийтлэг үндэслэлийн хувьд:

Хувьцаат компанийн дүрмийн үлгэрчилсэн загварын Нийтлэг үндэслэлд Компанийн оноосон нэр, үйл ажиллагааны хугацаа, хаяг зэрэг мэдээлэл байх бөгөөд “Монос Хүнс” ХК нь Хувьцаат компанийн дүрмийн төсөлдөө тусгасан байх бөгөөд энэ нь Компанийн дүрмийн I дугаар зүйлд тусгасан байна.

3.5.2. Компанийн үйл ажиллагааны чиглэлийн тухайд:

Хувьцаат компанийн дүрмийн үлгэрчилсэн загварын 3 дугаар бүлэгт Компанийн эрхэм зорилго, үйл ажиллагааны чиглэлийг тодорхой болгох зорилгоор тус бүлгийг оруулан зөвлөсөн байна. Компанийн Дүрэмд Компани нь Иргэний хууль, Компанийн тухай хууль болон холбогдох бусад хууль тогтоомжоор зөвшөөрсөн ажил үйлчилгээг эрхлэх бөгөөд эрхлэх үйл ажиллагааг холбогдох эрх бүхий байгууллагаас зөвшөөрөл авснаар эрхлэн тухайн зөвшөөрлийн нөхцөл, хугацааг чанд мөрдөж ажиллана гэж заасан нь хууль тогтоомж болон Санхүүгийн зохицуулах хорооноос батлагдсан Хувьцаат компанийн үлгэрчилсэн загварт нийцсэн гэж үзнэ.

3.5.3. Компанийн хувь нийлүүлсэн хөрөнгө болон өөрийн хөрөнгийн тухайд:

Хувьцаат компанийн дүрмийн үлгэрчилсэн загварын Дөрөвдүгээр бүлгийн хувьд Компанийн зарласан хувьцааны нэг бүрийн үнэ, энгийн хувьцааны тоо, давуу эрхийн хувьцааны тоо, нэг бүрийн үнийн мэдээлэл, хувь нийлүүлсэн хөрөнгийн хэмжээ, халаасны хувьцааны мэдээллүүд мөн Зургаадугаар бүлгийн хувьд “Компанийн үнэт цаасыг гаргах, худалдах эргүүлэн авах” талаар оруулахыг зөвлөсөн байна. Компанийн дүрмийн төслийн Зургаадугаар хэсгээр Компанийн хувь нийлүүлсэн хөрөнгө, хувьцаа, бусад үнэт цаас, түүнийг гаргах, худалдах, эргүүлэн авахыг оруулж өгсөн нь Санхүүгийн зохицуулах хорооноос батлагдсан Хувьцаат компанийн үлгэрчилсэн загварт нийцсэн гэж үзнэ.

3.5.4 Компанийн удирдлагын хувьд:

Хувьцаат компанийн үлгэрчилсэн загварын Далдугаар бүлэгт зааснаар компанийн удирдлагад дараах субъектүүдийг хамааруулан зааварчилсан:

- Хувьцаа эзэмшигчдийн хурал





- Төлөөлөн удирдах зөвлөл
- Аудитын хороо
- Нэр дэвшүүлэх хороо
- Цалин урамшууллын хороо
- Төлөөлөн удирдах зөвлөлийн нарын бичгийн дарга
- Гүйцэтгэх удирдлага албан тушаалтнуудын бүрэн эрх, гүйцэтгэх үүрэг, хүлээх хариуцлагын хэсгүүдийг тусгаж өгөхийг зааварчилсан. “Монос Хүнс” ХХК-ийн хувьд Дүрмийн төслийн 7 дугаар бүлгээс 10 дугаар бүлгүүдэд тусгаж өгсөн нь Санхүүгийн зохицуулах хорооноос батлагдсан Хувьцаат компанийн үлгэрчилсэн загварт нийцсэн гэж үзнэ.

Санхүүгийн Зохицуулах Хорооноос батлагдсан дүрмийн үлгэрчилсэн загварыг нийт хувьцаат компаниуд болон бусад холбогдох байгууллагад мэдээлэх үүргийг өгсөн ч дүрмийн үлгэрчилсэн загвар нь заавал биелэгдэх эрх зүйн хэм хэмжээ биш юм.

3.6 Хөдөлмөрийн дотоод журам нь хууль тогтоомжид нийцэж буй эсэх талаарх дүгнэлт;

Хөдөлмөрийн тухай хуулийн 130 дугаар зүйлийн 130.1-ийн дагуу “Монос Хүнс” ХХК нь ажилтнуудынхаа саналыг харгалзан хөдөлмөрийн дотоод журмыг хууль тогтоомжид нийцүүлэн баталж мөрдүүлэх үүрэгтэй. “Монос Хүнс” ХХК-ийн Гүйцэтгэх захирлын 2016 оны 3 дугаар сарын 25-ны өдрийн 87 тоот тушаалын хавсралтаар “Хөдөлмөрийн дотоод журам”-ыг баталсан бөгөөд тус журмыг “Монос Хүнс” ХХК нь дотооддоо мөрдөн ажиллах үүргийг хүлээсэн байна.

Хөдөлмөрийн дотоод журам нь дараах бүтэцтэй байна. Үүнд:

- Нэг. Нийтлэг үндэслэл
- Хоёр. Нэр томъёоны тайлбар
- Гурав. Хөдөлмөрийн гэрээ байгуулах, цуцлах
- Дөрөв. Компани болон ажилтны эрх, үүрэг
- Тав. Ажлын цагийн горим
- Зургаа. Чөлөө олгох ба ажил, албан тушаалыг хэвээр хадгалах
- Долоо. Ээлжийн амралт
- Найм. Цалин нэмэгдэл хөлс, урамшуулал, тэтгэмж, тусламж олгох
- Ес. Хөдөлмөрийн сахилга, эд хөрөнгийн хариуцлага
- Арав. Архив, албан бичиг хэрэг хөтлөлт
- Арван нэг. Дотоод хяналт зохицуулалт

Хөдөлмөрийн дотоод журам нь компанийн хөдөлмөрийн харилцааны үндсэн зохицуулалтыг агуулсан байна.

Хөдөлмөрийн дотоод журмын гол зохицуулалт нь ажилтан, ажил олгогчийн эрх, үүрэг, хөдөлмөрийн гэрээг Хөдөлмөрийн тухай хуулийн 40 дүгээр зүйлийн 40.1 дэх хэсэгт заагдсан буюу хөдөлмөрийн гэрээг ажил олгогчийн санаачилгаар шууд цуцлах үндэслэлүүдийг тус тус зохицуулан өгчээ.

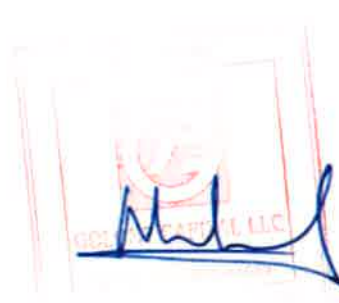

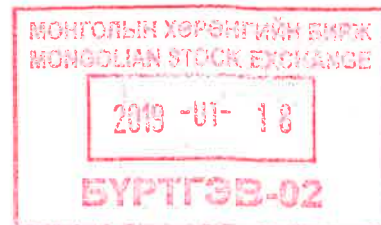
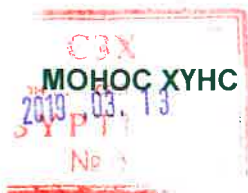

Хөдөлмөрийн дотоод журмын 4.1, 4.2, 4.3, 4.4 дугаар зүйлүүдэд заасан ажилтны болон байгууллагын эрх, үүрэгтэй холбоотой хэсэгт хууль тогтоомжтой зөрчилдсөн зохицуулалт байхгүй байна.

Хөдөлмөрийн тухай хуулийг тайлбарлах тухай Улсын дээд шүүхийн 2006 оны 33 дугаар тогтоолын 15 дугаар зүйлийн 15.4.2 дах хэсэгт “ноцтой зөрчил гэдэг нь ажил олгогчид эд хөрөнгийн хохирол учруулах, бизнесийн ба ажил хэргийн нэр хүндийг нь гутаах зэрэгээр түүний эрх, ашиг сонирхолд нь нөлөөлөхүйц сөрөг үр дагаврыг буй болгосон, уг ажилтны хөдөлмөрийн гэрээгээр хүлээсэн үүрэгт нь харш үйлдэл, эс үйлдэл байна” гээд тохиолдол бүрийг нэрлэсэн байхаар заасан бөгөөд эдгээр нөхцөлүүдийг “Монос Хүнс” ХХК-ийн хөдөлмөрийн дотоод журмын 3.12.5 дугаар заалтад тусгасан байна.

Хөдөлмөрийн дотоод журмын 3.2 дугаар зүйлд Ажилтныг туршилтын хугацаагаар дадлагажуулан ажиллуулах тухай тусгагдсан байна. Дээрх зүйлд Анх ажилд орсон ажилтанг 3 сар хүртэл хугацаагаар ажиллуулж болно. Туршилтын хугацаанд үндсэн цалингийн 80 хувиар цалинжуулна, Хөдөлмөрийн гэрээгээр хүлээсэн үүргээ хангалттай сайн биелүүлж, цаашид тус ажлын байранд тавигдах шаардлагыг бүрэн хангасан ажилтантай харилцан тохиролцсоны үндсэн дээр Хөдөлмөрийн хугацаагүй болон хугацаатай гэрээ байгуулна гэж заажээ.

Хөдөлмөрийн тухай хуулийн 23 дугаар зүйлийн 23¹ –т Ажилтныг ажилд авахдаа мэргэжлийн ур чадвар, ажлын дадлага, туршлага тухайн ажлыг гүйцэтгэхэд тохирох эсэхийг шалгах зорилгоор туршилтын хугацаа тогтоож болох бөгөөд туршилтын хугацаа гурван сар хүртэл байна гэж заасан байдаг. Хөдөлмөрийн тухай хуулийн 2017 оны 4 сард нэмэлт өөрчлөлт орсонтой нийцсэн байна.

Тус компаниас өөрийн ажилтнуудтайгаа байгуулах хөдөлмөрийн гэрээний стандарт нөхцөл болгож 8 зүйл бүхий “Хөдөлмөрийн гэрээ”-ний загварыг ашигладаг байх ба энэхүү загвар нь Хөдөлмөрийн тухай хуулийн 21 дүгээр зүйлийн 21.1-т заасан хөдөлмөрийн гэрээнд заавал тусгах гол нөхцөлүүдийг бүрэн тодорхойлжээ.

Хөдөлмөрийн тухай хуулийн 135 дугаар зүйлийн 135.4-т зааснаар ажилтантай эд хөрөнгийн бүрэн хариуцлагын тухай гэрээ байгуулаагүй болон ажилтантай байгуулсан хөдөлмөрийн гэрээнд тусгаагүй бол түүнд эд хөрөнгийн бүрэн хариуцлага хүлээлгэж болдоггүй. Компанийн хөдөлмөрийн гэрээний 9 дүгээр зүйлийн 9.6-д “Ажилтантай Компанийн дотоод журмыг үндэслэн Эд хөрөнгийн бүрэн хариуцлагын гэрээг бичгээр байгуулна гэж Хөдөлмөрийн гэрээнд тусгасан нь дээрх хуулийн зүйл заалтанд нийцсэн байна. Хөдөлмөрийн тухай хуулийн 23 дугаар зүйлийн 23.2.2-т зааснаар байнгын ажлын байранд талууд харилцан тохиролцсоноор Хөдөлмөрийн гэрээг хугацаатай байгуулж болохоор зохицуулсан байдаг. Хөдөлмөрийн тухай хуулийн зарим зүйл заалтыг тайлбарлах тухай Дээд шүүхийн 33 тоот тогтоолын 7-д зааснаар Хөдөлмөрийн гэрээг хугацаатай байгуулах болсон үндэслэл шаардлагаа хөдөлмөрийн гэрээнд тухайлан тайлбарлан оруулснаар тэрхүү гэрээ нь хугацаатай хөдөлмөрийн гэрээнд тооцогдох үндэслэл болдог. Тиймээс ажил олгогч нь Хөдөлмөрийн гэрээний 6 дугаар зүйлийн 6.2 дахь хэсэгт ажилтантай харилцан тохирсны үндсэн дээр хөдөлмөрийн гэрээг хугацаатай





байгуулж байгаа бол тийнхүү гэрээг хугацаатай байгуулах болсон шалтгаан нөхцөл, үндэслэлийг тодорхой дурдан оруулж өгөх шаардлагатай байна. Мөн түүнчлэн хөдөлмөрийн гэрээ байгуулж байгаа ажил албан тушаал нь компанийн бүтэц орон тоонд багтсан, байнгын ажлын байр бол Хөдөлмөрийн гэрээг хугацаагүй байгуулах хуулийн шаардлагад нийцүүлж гэрээнд зохих өөрчлөлтийг оруулж ажиллах нь зүйтэй байна.

“Монос Хүнс” ХХК-ийн бусад журмууд нь Монгол Улсын хууль тогтоомж, Санхүүгийн Зохицуулах Хорооноос баталсан “Компанийн засаглалын кодекс”-т нийцсэн эсэх талаар дүгнэлт;

Компани нь үйл ажиллагаандаа зориулан дараах журмуудыг Компанийн тухай хууль, Үнэт цаасны зах зээлийн тухай хууль, Компанийн засаглалын кодекс, бусад хууль тогтоомжид нийцүүлж доорх журмуудыг боловсруулан, үйл ажиллагаандаа мөрдөж байна.

3.7 ҮЙЛ АЖИЛЛАГААНЫ ЖУРАМ, ЗААВАР

- 3.7.1 “Монос хүнс” ХХК-ийн Гүйцэтгэх захирлын 2016 оны 3 дугаар сарын 25-ны өдрийн 87 тоот тушаалын хавсралтаар “Хөдөлмөрийн дотоод журам”-ыг батлан мөрдүүлж байна. Хөдөлмөрийн дотоод журам нь “Монос Хүнс” ХХК-д ажиллаж буй ажилтнуудтай байгуулсан хөдөлмөрийн гэрээ болон хөдөлмөрийн бусад харилцаа буюу хөдөлмөрийн сахилга, ажлын хариуцлага, шуурхай ажиллагаа, хөдөлмөрийн зохион байгуулалт, ажилтнуудад тавих шаардлага, Хөдөлмөрийн гэрээ, ажил амралтын цаг, хөдөлмөрийн хөлс, ажлын байрны дэг журам, удирдлагын шийдвэрийн хэрэгжилт, бичиг хэргийн стандарт зэрэг хөдөлмөрийн харилцаа, компанийн дотоод ажилтай холбоотой асуудлыг зохицуулсан нь Хөдөлмөрийн тухай хуулийн 5 дугаар зүйлийн 5.1 дэх хэсэгт заасныг дагаж мөрдсөн байна.
- 3.7.2 “Монос хүнс” ХХК-ийн Төлөөлөн удирдах зөвлөлийн 2018 оны 7 сарын 31-ний өдрийн MF03/201807 тоот тогтоолын №03 дугаар хавсралтаар “Дотоод хяналтын албаны журам”-ыг батлан мөрдүүлж байна. Тус журам нь “Монос Хүнс” ХХК-ийн дотоод хяналтын системийг боловсронгуй болгох, Дотоодын хяналтын албаны ажиллах зарчим, хяналт шалгалтын чиглэл, хэрэгжүүлэх арга хэлбэрийг тодорхойлох, дотоод хяналтын бодлого, үйл ажиллагаанд эрсдэлийг тодорхойлсон нь Засгийн газрын 2011 оны 311 дүгээр тогтоолын хавсралтаар батлагдсан “Аж ахуйн нэгж, байгууллагын үйл ажиллагаанд дотоод хяналт шалгалтыг зохион байгуулах нийтлэг журам”-тай нийцсэн байна.
- 3.7.3 “Монос хүнс” ХХК-ийн Төлөөлөн удирдах зөвлөлийн 2018 оны 7 сарын 31-ний өдрийн MF03/201807 тоот тогтоолын №01 дугаар хавсралтаар “Төлөөлөн удирдах зөвлөлийн үйл ажиллагааны журам”-ыг батлан мөрдүүлж байна. Тус журам нь “Монос Хүнс” ХХК-ийн Төлөөлөн удирдах зөвлөлийн гишүүдийн тавих шаардлага, ТУЗ-ийн гишүүнээр сонгуулахаар нэр дэвшүүлэх, шалгаруулах, гишүүдийн үүрэг хариуцлага, гишүүдийн үйл ажиллагаанд дүгнэлт өгөх, даргын бүрэн эрх, ТУЗ-ийн хороодын чиг үүрэг, ТУЗ-ийн нарийн бичгийн даргын эрх, үүрэг, хариуцлага, ТУЗ-ийн хуралд бэлтгэх, зарлах, хуралдуулах, ТУЗ-ийн баримтлах ёс зүйн хэм хэмжээ,





- бүрэн эрхийн хугацаа дуусахаас өмнө гишүүнийг чөлөөлөх үйл ажиллагааг зохицуулсан нь Компанийн засаглалын кодексийн 5.1.4 дэх заалтад нийцсэн байна.
- 3.7.4 “Монос хүнс” ХХК-ийн Төлөөлөн удирдах зөвлөлийн 2014 оны 10 сарын 29-ний өдрийн Дугаар 16 тогтоолын 1-р хавсралтаар “**Нягтлан бодох бүртгэлийн бодлого, журам**”-ыг батлан мөрдүүлж байна. Тус журам нь “Монос Хүнс” ХХК-ийн нягтлан бодох бүртгэлийн үйл ажиллагааны зарчим, удирдлага зохион байгуулалт, нягтлан бодох бүртгэл хөтлөх, санхүүгийн тайлан гаргаж толилуулах, нягтлан бодох бүртгэлийн үйл ажиллагаанд хяналт тавихыг тусгасан байгаа нь Компанийн засаглалын кодексийн 7.1 дэх заалтад нийцсэн байна.
- 3.7.5 “Монос хүнс” ХХК-ийн Төлөөлөн удирдах зөвлөлийн 2018 оны 7 сарын 31-ний өдрийн MF03/201807 тоот тогтоолын №07 дугаар хавсралтаар “**Ногдол ашгийн бодлого**”-ыг батлан мөрдүүлж байна. Тус бодлого нь “Монос Хүнс” ХХК-ийн Хувьцаа эзэмшигчид нь компанийн хувьцааг худалдан авч, хөрөнгө оруулалт хийхдээ тодорхой хэмжээний орлого олохоор төлөвлөдөг учраас өнөөгийн болон ирээдүйн хөрөнгө оруулагчид компанийн ашиг хуваарилалтын бодлого, ногдол ашигт хуваарилах ашгийн доод хязгаар, ашиг хуваарилах хэлбэр зэргийг тодорхойлсон нь Санхүүгийн зохицуулах хорооны 2015 оны 11-р сарын 23-ны өдрийн Дугаар 408 тоот тогтоолоор батлагдсан “Үнэт цаасны бүртгэлийн журмын 3 дугаар зүйлийн 3.1.9 дэх хэсэг, ”Компанийн засаглалын кодексийн 2.2.2 дахь заалтад нийцсэн байна.
- 3.7.6 “Монос хүнс” ХХК-ийн Төлөөлөн удирдах зөвлөлийн 2018 оны 7 сарын 31-ний өдрийн MF03/201807 тоот тогтоолын №04 дүгээр хавсралтаар “**Хувьцаа эзэмшигчдийн хурлыг зарлан хуралдуулах журам**”-ыг батлан мөрдүүлж байна. Тус журам нь “Монос Хүнс” ХХК-ийн хувьцаа эзэмшигчдийн бүрэн эрх, ээлжит болон ээлжит бус хурал хуралдуулах тухай шийдвэрийг хэн хэзээ хэрхэн гаргах, хурлаар хэлэлцэх асуудлыг хэн хариуцан хэдийд бэлэн болгох, хурлын товын талаар болон хэлэлцэх асуудалтай холбоотой мэдээллийг хувьцаа эзэмшигчид болон эрх бүхий хяналтын байгууллагад хэрхэн мэдээлэх, хурлыг хэрхэн зохион байгуулж, удирдан явуулах, санал өгөх, шийдвэр гаргах, түүнийг хэрхэн албажуулах, хурлын материалыг хэрхэн шалгаж, баримтжуулан хадгалах болон бусад холбогдох харилцааг зохицуулсан байгаа нь Компанийн засаглалын кодексийн 4.1.4 дэх заалт, Санхүүгийн Зохицуулах Хорооны 2018.12.14-ны өдрийн 377 тоот тогтоолын хавсралтаар батлагдсан Хувьцаат компанийн хувьцаа эзэмшигчдийн хурлын зар хүргэх жишиг журамд нийцсэн байна.
- 3.7.7 “Монос хүнс” ХХК-ийн Төлөөлөн удирдах зөвлөлийн 2018 оны 7 сарын 31-ний өдрийн MF03/201807 тоот тогтоолын №05 дугаар хавсралтаар “**Мэдээллийн үйл ажиллагааны журам**”-ыг батлан мөрдүүлж байна. Тус журмаар “Монос Хүнс” ХХК-ийн Хувьцаа эзэмшигчдэд болон сонирхсон этгээдүүдэд компанийн талаарх үнэн зөв мэдээллийг тогтмол хүргэх, хууль тогтоомж, дүрэм журамд заасан болон бусад ач холбогдол бүхий мэдээллийг нээлттэй болгох, компанийг удирдах үйл ажиллагаанд оролцох эрхээ зохистойгоор хэрэгжүүлэх боломжийг бүрдүүлсэн нь Компанийн засаглалын кодексийн 7.3.1, 7.3.4 дахь заалтад нийцсэн байна.
- 3.7.8 “Монос хүнс” ХХК-ийн Төлөөлөн удирдах зөвлөлийн 2018 оны 7 сарын 31-ний өдрийн MF03/201807 тоот тогтоолын №02 дугаар хавсралтаар ТУЗ-ийн НБД-ын үйл





ажиллагааны журмыг батлан мөрдүүлж байна. Тус журам нь “Монос Хүнс” ХХК-ийн Төлөөлөн удирдах зөвлөлийн нарийн бичгийн даргын (цаашид нарийн бичгийн дарга гэх) эрх, үүрэг түүний үйл ажиллагааг зохицуулсан нь Компанийн засаглалын кодексийн 5.1.4, 5.9 дэх заалтад нийцсэн байна.

- 3.7.9 “Монос хүнс” ХХК-ийн Төлөөлөн удирдах зөвлөлийн 2018 оны 7 сарын 31-ний өдрийн MF03/201807 тоот тогтоолын №09 дүгээр хавсралтаар **“Хөндлөнгийн аудитыг томилох үйл ажиллагааны журам”**-ыг батлан мөрдүүлж байна. Тус журам нь “Монос Хүнс” ХХК-ийн санхүүгийн тайланд аудит хийх чиг үүргийг гүйцэтгэх хараат бус аудитын хуулийн этгээдийг Хувьцаа эзэмшигчдийн хурлаас сонгон шалгаруулахтай холбоотой харилцааг зохицуулсан байгаа нь Компанийн засаглалын кодексийн 7.2.3 дахь заалтад нийцсэн байна.
- 3.7.10 “Монос хүнс” ХХК-ийн Төлөөлөн удирдах зөвлөлийн 2018 оны 7 сарын 31-ний өдрийн MF03/201807 тоот тогтоолын №10 дугаар хавсралтаар **“Гүйцэтгэх удирдлагын үйл ажиллагааны журам”**-ыг батлан мөрдүүлж байна. Тус журам нь “Монос Хүнс” ХХК-ийн Гүйцэтгэх захирлын (гүйцэтгэх удирдлагын багийн) статус, бүрэн эрх болон сонгох, огцруулах, хурлын журам, үүрэг, хүлээх хариуцлагууд, цалин урамшууллыг тодорхойлсон байгаа нь Компанийн засаглалын кодексийн 76.1.13 дахь заалтад нийцсэн байна.
- 3.7.11 “Монос хүнс” ХХК-ийн Төлөөлөн удирдах зөвлөлийн 2018 оны 7 сарын 31-ний өдрийн MF03/201807 тоот тогтоолын №08 дугаар хавсралтаар **“Ашиг сонирхлын зөрчлийг зохицуулах журам”**-ыг батлан мөрдүүлж байна. Ту журам нь “Монос Хүнс” ХХК-ийн Төлөөлөн удирдах зөвлөлийн гишүүн, Гүйцэтгэх удирдлага, Компанийн эрх бүхий албан тушаалтан /Цаашид “мэдүүлэг гаргагч” гэх/-ны хувийн ашиг сонирхлын мэдүүлгийг бүртгэх, ашиг сонирхлын зөрчил бий болохоос урьдчилан сэргийлэх, ашиг сонирхлын зөрчил бий болсон тохиолдолд ашиг сонирхлын зөрчлийг зохицуулахтай холбогдсон харилцааг зохицуулсан байгаа нь Компанийн засаглалын кодексийн 3.1.2 дахь заалтад нийцсэн байна.
- 3.7.12 “Монос хүнс” ХХК-ийн Төлөөлөн удирдах зөвлөлийн 2018 оны 7 сарын 31-ний өдрийн MF03/201807 тоот тогтоолын №06 дугаар хавсралтаар **“Эрсдэлийн удирдлагын журам”**-ыг батлан мөрдүүлж байна. Тус журам нь “Монос Хүнс” ХХК-ийн стратегийн болон үйл ажиллагааны зорилго зорилтоо биелүүлэх явцад учрах эрсдэлээс урьдчилан сэргийлэх, бууруулах, эрсдэлийн улмаас гарах алдагдлыг хамгийн бага түвшинд байлгах, түүнээс үр ашигтай гарах замаар эрсдэлийг удирдахтай холбогдсон харилцааг зохицуулсан нь Компанийн засаглалын кодексийн 9 дэх заалтад нийцсэн байна.
- 3.7.13 “Монос хүнс” ХХК-ийн Төлөөлөн удирдах зөвлөлийн 2018 оны 7 сарын 31-ний өдрийн MF03/201807 тоот тогтоолын №11 дүгээр хавсралтаар **“Гүйцэтгэх захирлын залгамж халааны бодлого”**-ыг батлан мөрдүүлж байна. Тус бодлого нь “Монос Хүнс” ХХК-ийн гүйцэтгэх удирдлагын залгамж халааг бэлтгэх, залгамжлах замаар компанийн удирдлагын тогтвортой, үр бүтээлтэй ажиллах нөхцөлийг хангах үйл ажиллагааг зохицуулсан нь Компанийн засаглалын кодексийн 5.6.7 дахь заалтад нийцсэн байна.
- 3.8 “Монос Хүнс” ХХК-ийн үйл ажиллагаандаа зайлшгүй мөрддөг стандартуудын талаар;



"Монос Хүнс" ХХК нь бүтээгдэхүүн үйлчилгээнийхээ чанар стандартыг сайжруулах, үйл ажиллагаагаа холбогдох хууль тогтоомж, чанар стандартад нийцүүлэн мөрдөж ажиллах хүрээнд Олон улсын ISO 9001:2015 Чанарын удирдлагын тогтолцоо, олон улсын Хүнсний аюулгүй байдлын тогтолцоо-НАССР стандартуудыг 2018 ондоо багтаан хэрэгжүүлэхээр ажиллаж байна. Одоогоор доорх стандартуудыг үйл ажиллагаандаа мөрдлөг болгон ажилладаг. Үүнд :

д/д	Стандартын нэр	MNS,CAC,ISO	Тайлбар
1	Зарим төрлийн жимсний витаминг шүүс, техникийн шаардлага	MNS 4307:1996	Химийн лаборатори
2	Уусдаг хуурай цай, техникийн шаардлага	MNS ISO 6079:2000	Химийн лаборатори
3	Үрлэн чихэр	MNS 0439:1978	Химийн лаборатори
4	Савласан ус, техникийн шаардлага	MNS 5007:2007	Химийн лаборатори
5	Чацаргана жимс	MNS 0916:1985	Химийн лаборатори
6	Төрөл бүрийн ундаа, шинжлэх арга	MNS 5321:2003	Химийн лаборатори
7	Жимсний коктейль	MNS 0522:1989	Химийн лаборатори
8	Худалдааны агуулах, ерөнхий шаардлага	MNS 5364:2011	Химийн лаборатори
9	Чацарганы мультвитаминг сироп	MNS 4873:1999	Химийн лаборатори
10	Чацаргана жимсний шүүс	MNS 0664:1988	Химийн лаборатори
11	Чацарганы элексер	MNS 3716:1984	Химийн лаборатори
12	Жимсний чанамал	MNS 0462:1977	Химийн лаборатори
13	Чацарганы витаминг үрэл	MNS 3715:2011	Химийн лаборатори
14	Исгэлтийн үйлдвэрлэлд тавих ерөнхий шаардлага 5-р хэсэг: Ундааны үйлдвэрлэл	MNS 5273-5:2007	Химийн лаборатори
15	Нэрсвит, техникийн шаардлага	MNS 4875:2005	Химийн лаборатори
16	Зөгийн балтай үрэл, ерөнхий шаардлага	MNS 5590:2011	Химийн лаборатори
17	Гаатай үрэл, ерөнхий шаардлага	MNS 5589:2011	Химийн лаборатори
18	Аньсны витаминг /аньсвит/ үрэл, ерөнхий шаардлага	MNS 4874:2011	Химийн лаборатори
19	Чацарганы чанамал	MNS 2674:1979	Химийн лаборатори
20	Чацарганы тосны чанарыг шинжлэх арга	MNS 2692:1988	Химийн лаборатори
21	Төрөл бүрийн ундаа, техникийн ерөнхий шаардлага	MNS 0687:2003	Химийн лаборатори
22	Эрүүл мэндийг дэмжих төрөл бүрийн цай, техникийн ерөнхий шаардлага	MNS 5743:2007	Химийн лаборатори



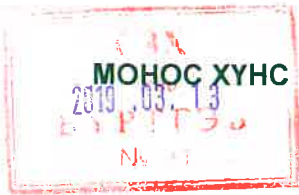

Үнэт цаасны танилцуулга



23	Биологийн идэвхт бүтээгдэхүүн-нийлбэр флавонойд тодорхойлох шинжилгээний арга	MNS 5745:2007	Химийн лаборатори
24	Зарим төрлийн жимсний витаминт шүүс, техникийн шаардлага	MNS 4307:1996	Химийн лаборатори
25	Аньсны шүүс, техникийн шаардлага	MNS 5710:2007	Химийн лаборатори
26	Ундны ус, эрүүл ахуйн шаардлага, түүнд тавих хяналт	MNS 0900:1992	Химийн лаборатори
27	Уураглаг цагаан идээ, техникийн ерөнхий шаардлага	MNS 4230:2005	Химийн лаборатори
28	Чацарганы шүүс ба нектор, техникийн ерөнхий шаардлага	MNS 0664:2015	Химийн лаборатори
29	Төрөл бүрийн жимс жимсгэнэ, ногооны шүүс, техникийн ерөнхий шаардлага	MNS 0687-1:2012	Химийн лаборатори
30	Чацаргана жимс, техникийн ерөнхий шаардлага	MNS 0916:2011	Химийн лаборатори
31	Шар будаа	MNS 0533;1962	Химийн лаборатори
32	Сөөгөн боролзгоно цэцэг ба навч	MNS 5997:2009	Химийн лаборатори
33	Хар цай-тодорхойлолт ба үндсэн шаардлага	MNS ISO 5597 :2009	Химийн лаборатори
34	Зөгийн цэвэр бал, техникийн ерөнхий шаардлага	MNS 6294:2011	Химийн лаборатори
35	Ундны сүү, техникийн ерөнхий шаардлага	MNS 0219:2011	Химийн лаборатори
36	Цөцгийн тос, техникийн ерөнхий шаардлага	MNS 6652:2017	Химийн лаборатори
37	Ургамлын гаралтай хүнсний тос, техникийн ерөнхий шаардлага	MNS 6646:2016	Химийн лаборатори
38	Жимс, жимсгэний бүтээгдэхүүн, Үзэм	MNS CAC 67:99	Химийн лаборатори
39	Хүнсний давс техникийн шаардлага	MNS CAC 150:2007	Химийн лаборатори
40	Ацан дахилдагийн үндэс, үндэслэг иш, ерөнхий шаардлага	MNS 6155:2010	Химийн лаборатори
41	Хужир	MNS 1082:1973	Химийн лаборатори
42	Элсэн чихэр	MNS CAC 212:2014	Химийн лаборатори
43	Толгодын бударганы өвс	MNS 4589:1998	Химийн лаборатори
44	Гурил ба гурилан бүтээгдэхүүн арвайн гурил	MNS 2091:1997	Химийн лаборатори
45	Хүнсний эрүүл ахуйн ерөнхий зарчим /олон улсын зөвлөмж/	MNS CAC/RCP 1:2003	Химийн лаборатори
46	Хүнсний нэмэлт	MNS CAC 192:2015	Химийн лаборатори
47	Сүү ба сүүн бүтээгдэхүүн-Тослог тодорхойлох арга-Бугирометрийн аргыг хэрэглэх ерөнхий заавар	MNS ISO 11870:2000	Химийн лаборатори
48	Нимбэгний хүчил, техникийн ерөнхий шаардлага	MNS 6647:2016	Химийн лаборатори
49	Алтан гагнуурын үндэслэг иш	MNS 3568:1983	Химийн лаборатори



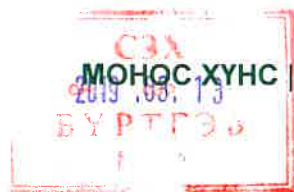

Үнэт цаасны танилцуулга



			лаборатори
50	Чацаргана жимс, техникийн ерөнхий шаардлага	MNS 0916:2011	Химийн лаборатори
51	Сүү, цагаан идээ, тослог тодорхойлох арга	MNS 0399:1983	Химийн лаборатори
52	Сүү, цагаан идээ, нийт исгэлэнт тодорхойлох арга	MNS 0400:1983	Химийн лаборатори
53	Зөгийн лав	MNS 1554:1983	Химийн лаборатори
54	Зөгийн лав шинжлэх арга	MNS 3484:1983	Химийн лаборатори
55	Нимбэгний хүчил шалгах арга	MNS 6644:2016	Химийн лаборатори
56	Зөгийн бал шинжлэх арга	MNS 6293:2011	Химийн лаборатори
57	Биологийн идэвхит бүтээгдэхүүн, Барагшун бэлдмэлийн түүхий эд	MNS 6578-1:2016	Химийн лаборатори
58	Чацарганы тосны чанарыг шинжлэх арга	MNS 2692:2013	Химийн лаборатори
59	Ундны ус, эрүүл ахуйн шаардлага, түүнд тавих хяналт	MNS 0900:2005	Химийн лаборатори
60	Төрөл бүрийн ундаа, шинжлэх арга	MNS 5321:2016	Химийн лаборатори
61	Чацарганы шүүс ба нектар, техникийн шаардлага	MNS 0664:2015	Химийн лаборатори
62	Чацарганы тос, ерөнхий шаардлага	MNS 0783:2013	Химийн лаборатори
63	Аньсны шүүс, техникийн шаардлага	MNS 5710:2007	Химийн лаборатори
64	Биологийн идэвхит бүтээгдэхүүн, Барагшун С, техникийн шаардлага	MNS 6486:2014	Химийн лаборатори
65	Усны чанар-Кальци ба магниийн нийт агуулгыг тодорхойлох-трилон Б-гээр титрлэх арга	MNS ISO 6059:2005	Химийн лаборатори
66	Ариутгал, халдваргүйтгэлийн бодист идэвхитэй хлорын агуулгыг тодорхойлох титрметрийн арга	MNS 5574:2005	Химийн лаборатори
67	Үйлдвэрлэлийн ус магниийн агуулга тодорхойлох арга	MNS 4341:1996	Химийн лаборатори
68	Идэвхижүүлсэн нүүрсний идэвхийг иодын тоо болон хувиар илэрхийлэн тодорхойлох арга	MNS 6645:2016	Химийн лаборатори
69	Үйлдвэрлэлийн ус, Хлорын агуулгыг тодорхойлох арга	MNS 4399:96	Химийн лаборатори
70	Үйлдвэрлэлийн ус, Нитрит тодорхойлох арга	MNS 4354:1996	Химийн лаборатори
71	Үйлдвэрлэлийн ус, Кальцийн агуулгыг тодорхойлох арга	MNS 4335:1996	Химийн лаборатори
72	Үйлдвэрлэлийн ус, Төмрийн агуулга тодорхойлох арга	MNS 4340:96	Химийн лаборатори
73	Үйлдвэрлэлийн ус, Тогтворжилт тодорхойлох арга	MNS 4342:96	Химийн лаборатори
74	Үйлдвэрлэлийн ус, Натрийн агуулга тодорхойлох арга	MNS 4344:96	Химийн лаборатори
75	Үйлдвэрлэлийн ус, нитрат тодорхойлох арга	MNS 4349:96	Химийн лаборатори



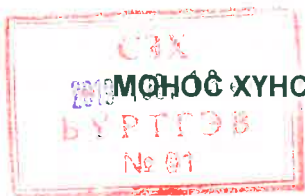

76	Үйлдвэрлэлийн ус, Идэвхитэй хлорын агуулга тодорхойлох арга	MNS 4347:96	Химийн лаборатори
77	Хүнсний нийлэг сав баглаа боодол, техникийн ерөнхий шаардлага	MNS 5547:2005	Химийн лаборатори
78	Хуванцар лонхны бэлдэц техникийн ерөнхий шаардлага	MNS 5580:2005	Химийн лаборатори
79	Хүнсний бүтээгдхүүний сав боодлын шошгололгод тавих шаардлага	MNS 4347:96	Химийн лаборатори
80	Хүнсний бүтээгдэхүүний сав баглаа боодлын шошгололгод тавих шаардлага	MNS 6648:2016	Химийн лаборатори
81	Органик хүнсийг борлуулах, үйлдвэрлэх, шошголох, худалдаалахад баримтлах арга зүйн удридамж	MNS CAC GL 32:2017	Химийн лаборатори
82	Ариутгал халдваргүйтгэсэн хуучин хувцас, гутал, бусад эд зүйлст хөгц мөөгөнцөр илрүүлэх шинжилгээний арга	MNS 6411:2013	Микробиологийн лаб
83	30С-т ургасан бичил биетний колони тоолох ерөнхий арга	MNS ISO 4833:1995	Микробиологийн лаб
84	Амьдрах чадвартай бичил биетний тоог тогтоох тэжээлт орчинг дотор буюу гадаргад нь ургасан нянгийн бөөгнөрөлтийг тоолох	MNS ISO 6222:1998	Микробиологийн лаб
85	Salmonella илрүүлэх ерөнхий заавар	MNS ISO 6579:99	Микробиологийн лаб
86	Бацилус церусын тоог тогтоох 30с-т колони тоолох арга	MNS ISO 7932:1999	Микробиологийн лаб
87	25с-т ургасан хөгц мөөг хөрөнгөцөрийн колони тоолох ерөнхий арга	MNS ISO 7934:1995	Микробиологийн лаб
88	Бохир усны микробиологийн шинжилгээний арга	MNS 5668:2006	Микробиологийн лаб
89	Хүнс ба малын тэжээлийн микробиологи. Гэдэсний бүлгийн бактерийг илрүүлэх болон тоолох аргууд: Колони тоолох арга	MNS ISO 21528-2:2016	Микробиологийн лаб
90	Төрөл бүрийн ундаанд микробиологийн шинжилгээ хийх арга	MNS 5322:2015	Микробиологийн лаб
91	Микробиологийн шинжилгээнд хэрэглэх тэжээлт орчны чанарын хяналт	MNS 5482:2005	Микробиологийн лаб
92	Rida count ялгас ашиглан хаягдал усанд нийт нянгийн тоо e.coli, salmonella тодорхойлох	MNS 6560:2015	Микробиологийн лаб
93	Хүнсний бүтээгдхүүн. Мөөгөнцөрийг таньж, тодорхойлох арга	MNS 5132:2002	Микробиологийн лаб
94	E.coli тоог тоолох ерөнхий арга /хамгийн үнэн зөв тооны арга /	MNS ISO 7251:1995	Микробиологийн лаб
95	Хүнсний бүтээгдхүүн ба малын тэжээлийн микробиологи-Микробиологийн шинжилгээнд аравтын шингэрүүлэлт, эх суспензи, сорьц бэлтгэх	MNS ISO 6887-1:2000	Микробиологийн лаб
96	Үр тариа, ургамлын гаралтай хүнсний бүтээгдхүүнд нян, хөгц мөөгөнцөр тодорхойлох Rida count-ийн арга	MNS 6052:2009	Микробиологийн лаб





**ДӨРӨВ. ҮНЭТ ЦААС ГАРГАГЧИЙН ҮЙЛ АЖИЛЛАГААНД ЧУХАЛ АЧ ХОЛБОГДОЛ
ҮЗҮҮЛЭХ БУСАДТАЙ БАЙГУУЛСАН ГЭРЭЭ, ХЭЛЦЭЛ НЬ ХУУЛЬ ТОГТООМЖИД
НИЙЦЭЖ БАЙГАА ЭСЭХ ТАЛААРХ ДҮГНЭЛТ**

Үндэслэсэн баримт бичиг

- ✚ 2018 оны 4 дүгээр сарын 20-ны өдөр Инжир ХХК-тай байгуулсан “Худалдах худалдан авах гэрээ”
- ✚ 2016 оны 12 дугаар сарын 12-ны өдөр Б.Эрдэнэхишигтэй байгуулсан “Зээлийн гэрээ”
- ✚ 2016 оны 4 дүгээр сарын 26-ны өдөр Худалдаа хөгжлийн банктай байгуулсан ЗГ/СС180426005-21 тоот “Зээлийн гэрээ”
- ✚ 2018 оны 4 дүгээр сарын 26-ны өдөр Худалдаа хөгжлийн банктай байгуулсан ЗБ/СС180426005-21-21 тоот “Үл хөдлөх эд хөрөнгө, түүнтэй холбоотой эрхийн барьцааны гэрээ”
- ✚ 2018 оны 4 дүгээр сарын 26-ны өдөр Худалдаа хөгжлийн банктай байгуулсан ЗБ/СС180426005-21-163 тоот “Үл хөдлөх эд хөрөнгө, түүнтэй холбоотой эрхийн барьцааны гэрээ”
- ✚ 2018 оны 4 дүгээр сарын 26-ны өдөр Худалдаа хөгжлийн банктай байгуулсан ЗБ/СС180426005-21-2 тоот “Үл хөдлөх эд хөрөнгө, түүнтэй холбоотой эрхийн барьцааны гэрээ”
- ✚ 2018 оны 4 дүгээр сарын 26-ны өдөр Худалдаа хөгжлийн банктай байгуулсан ЗБ/СС180426005-21-162 тоот Үл хөдлөх эд хөрөнгө, түүнтэй холбоотой эрхийн барьцааны гэрээ
- ✚ 2017 оны 10 дугаар сарын 19-ний өдөр Худалдаа хөгжлийн банктай байгуулсан ОЭГ/СС161028006-22-1 тоот “Овердрафтын эрх нээх нэмэлт гэрээ”





“Монос Хүнс” ХХК-аас бусад этгээдтэй байгуулж, хүчин төгөлдөр үйлчилж байгаа гэрээ, хэлцэлд хууль зүйн дүгнэлт хийхдээ энэхүү хууль зүйн дүгнэлт гарах өдрийн байдлаар хүчин төгөлдөр үйлчилж байгаа гэж Хуульчдад гаргаж өгсөн гэрээ, хэлцлийн хуулбарыг эх сурвалж болгож, тэдгээрийн хүрээнд Монгол Улсын хууль тогтоомжтой нийцэх нийцлийн талаар дүгнэсэн болно. Харин тэдгээр гэрээ, хэлцлийн үүргийн гүйцэтгэлд дүгнэлт хийгээгүй болно.

4.1. Худалдах худалдан авах гэрээ

Хүснэгт № 5

№	Гэрээний нэр	Гэрээний нөгөө тал	Гэрээний агуулга	Гэрээ байгуулсан огноо
1.	Худалдах худалдан авах гэрээ	Инжир ХХК (Бэлтгэн нийлүүлэгч)	Стандартад нийцсэн чанарын өндөр түвшний барилгын материал худалдах худалдан авах. Гэрээний үнийн дүн 105,000,000 төгрөг	2018.4.20

4.1.1. Худалдах худалдан авах гэрээний дүгнэлт

Худалдах, Худалдан авах гэрээтэй холбоотой харилцааг Иргэний хуулийн Хорин хоёрдугаар бүлэг буюу 243 – 275 дугаар зүйлээр зохицуулдаг. Иргэний хуулиар худалдах, худалдан авах ерөнхий хэлэлцээрт тусгайлсан хэлбэрийн шаардлага тавьдаггүй хэдий ч худалдах, худалдан авах харилцааны гол зохицуулалтыг Иргэний хуулиар тогтоосон байдаг. Иргэний хуулийн 243 дугаар зүйлд зааснаар Худалдах-худалдан авах гэрээгээр худалдагч нь биет байдлын доголдолгүй, эрхийн зөрчилгүй хөрөнгө, түүнтэй холбоотой баримт бичгийг худалдан авагчийн өмчлөлд шилжүүлэх буюу бараа бэлтгэн нийлүүлэх, худалдан авагч нь худалдагчид хэлэлцэн тохирсон үнийг төлж, худалдан авсан хөрөнгөө хүлээн авах үүргийг тус тус хүлээх бөгөөд Худалдагч нь худалдаж байгаа эд хөрөнгийн зориулалт, хэрэглээний шинж чанар, хадгалах, хэрэглэх, тээвэрлэх нөхцөл, журам, баталгаат болон эдэлгээний хугацаа, үйлдвэрлэгчтэй холбогдсон үнэн зөв, бүрэн мэдээллийг худалдан авагчид өгөх үүрэгтэй байдаг.

Энэхүү гэрээг талууд бичгээр байгуулан, эрх бүхий этгээдүүд гарын үсэг зурж баталгаажуулсан байгаа нь Иргэний хуулийн 62 дугаар зүйлийн 62.1-т “хэлцлийг төлөөлөгчөөр дамжуулан хийх” шаардлагыг хангасан байна.

Гэрээний үнийн дүнг төгрөгөөр илэрхийлсэн байгаа нь Төлбөр тооцоог үндэсний мөнгөн тэмдэгтээр гүйцэтгэх тухай хуульд нийцсэн байна.

Иргэний хуулийн 189 дүгээр зүйлийн 189.1-д Гэрээний талууд хуулийн хүрээнд гэрээг чөлөөтэй байгуулах, түүний агуулгыг өөрсдөө тодорхойлох эрхтэй гэж заасны дагуу гэрээний чөлөөт байдлын зарчмыг баримтлан Иргэний хуульд нийцүүлэн байгуулагдсан байна.

4.2. Зээлийн гэрээ

Хүснэгт №6



№	Гэрээний нэр	Гэрээний нөгөө тал	Гэрээний агуулга	Гэрээ байгуулсан огноо
1.	Зээлийн гэрээ	Б.Эрдэнэхишиг (Зээлдүүлэгч)	2016.12.12 өдрөөс эхлэн 12 хугацаагаар “Монос Хүнс” ХХК 25 сая төгрөгийг сарын 2 хувийн хүүтэй зээлэх	2016.12.12
2.	Зээлийн гэрээ	Худалдаа хөгжлийн банк (Зээлдүүлэгч)	ТИМУС ФАРМА ХХК-тай хамтран 2,000,000,000.00 төгрөгийн зээл авсан. Уг зээлээс 1,900,000,000.00 төгрөгийг “Монос Хүнс” ХХК, 100,000,000.00 төгрөгийг Тимус Фарма ХХК ашиглана. Зээлийн хугацаа 24 сар буюу 2020.6.18	2018.4.26
3	Зээлийн гэрээ	Монос Групп ХХК	Монос Хүнс ХХК-ийн хэрэгжүүлэх Эрүүл мэндийн ус, ундааны үйлдвэрийн төслийг санхүүжүүлэх зорилгоор Монос групп ХХК-аас жилийн 9%-ийн хүүтэй 3,334,346,305.67 төгрөгийг 60 сарын хугацаатайгаар зээл авах	2016.12.31
4	Үл хөдлөх хөрөнгө худалдах худалдан авах гэрээ	Монос Фарм ХХК	Монос Фарм ХХК-ийн үйлдвэрийн цогцолборт байршилтай 1,878,200,705.64 төгрөгийн өртөг, 800м2 талбай бүхий үйлдвэрлэлийн зориулалттай барилгыг Монос Хүнс ХХК-ийн Эрүүл мэндийн ус, ундааны үйлдвэрлэлийн төсөлд ашиглах зорилгоор худалдан авах	2015.12.25
5	Зээлийн гэрээ	А.Отгондарь /“Монос Хүнс” ХХК-ийн Гүйцэтгэх захирал/	12 сарын хугацаатайгаар зээлдүүлэгч талаас 50,000,000 төгрөгийг сарын 2.5%-ийн хүүтэйгээр зээлдүүлэх	2017.11.14
6	Зээлийн гэрээ	Х.Ананд /Монос Групп ХХК-ийн Гүйцэтгэх захирал/	1 сарын хугацаатайгаар зээлдүүлэгч талаас 20,000,000 төгрөгийг сарын 2%-ийн хүүтэйгээр зээлдүүлэх	2017.2.23
7	Зээлийн гэрээ			
8	Зээлийн гэрээний нэмэлт өөрчлөлт (Зээл төлөлтийн хугацааг сунгах)	Тимус Фарма ХХК	Эргэлтийн хөрөнгийн санхүүжилтийн зорилгоор Тимус Фарма ХХК-д 100,000,000 төгрөгийг 1.2%-ийн хүүтэй 12 сарын хугацаатайгаар зээлдүүлэх	2018.5.18
9	Зээлийн гэрээний нэмэлт	Монос Групп ХХК	Эргэлтийн хөрөнгийн санхүүжилтийн зорилгоор Монос Групп ХХК-д 1,900,000,000 төгрөгийг 1.2%-ийн хүүтэй 12 сарын хугацаатайгаар зээлдүүлэх	2018.5.18



МОНОС ХҮНС | Үнэт цаасны танилцуулга



	өөрчлөлт (Зээл төлөлтийн хугацааг сунгах)			
1 0	Зээлийн гэрээ	Монос Косметик ХХК /Монос Групп- ын охин компани/	12 сарын хугацаатайгаар зээлдүүлэгч талаас 80,000,000 төгрөгийг сарын 1%-ийн хүүтэйгээр зээлдүүлэх	2016.5.8

4.2.1. Зээлийн гэрээний дүгнэлт:

Иргэний хуулийн 281 дүгээр зүйлийн 281.1.1-т Зээлийн гэрээгээр зээлдүүлэгч нь зээлдэгчийн өмчлөлд мөнгө буюу төрлийн шинжээр тодорхойлогдох бусад эд хөрөнгө шилжүүлэх, зээлдэгч нь шилжүүлэн авсан эд хөрөнгөтэй ижил төрөл, тоо, чанар, хэмжээний эд хөрөнгө буюу мөнгийг тохирсон хугацаанд буцаан өгөх үүргийг тус тус хүлээхээр заасан байдаг. Иргэний хуулийн 189 дүгээр зүйлийн 189.1-д Гэрээний талууд хуулийн хүрээнд гэрээг чөлөөтэй байгуулах, түүний агуулгыг өөрсдөө тодорхойлох эрхтэй гэж заасны дагуу гэрээний чөлөөт байдлын зарчмыг баримтлан Иргэний хуульд нийцүүлэн байгуулагдсан байна.

Энэхүү гэрээг талууд бичгээр байгуулан, эрх бүхий этгээдүүд гарын үсэг зурж баталгаажуулсан байгаа нь Иргэний хуулийн 62 дугаар зүйлийн 62.1-т “хэлцлийг төлөөлөгчөөр дамжуулан хийх”, мөн хуулийн 451 дүгээр зүйлийн 451.2-т “зээлийн гэрээг бичгээр байгуулах” шаардлагуудыг хангасан байна.

Мөн хуулийн 282 дугаар зүйлийн 282.1-т Зээлийн гэрээгээр талууд хэлэлцэн тохиролцож хүү тогтоож болно гэсний дагуу Зээлийн гэрээнүүдийн хувьд талууд хэлэлцэн тохиролцсоны дагуу гэрээний хавсралтаар Зээлийн эргэн төлөлтийг баталсан байна. Мөн зүйлийн 282.3-т Хуульд өөрөөр заагаагүй бол хүү тогтоосон бол зээлийн гэрээг бичгээр хийнэ. Энэ шаардлагыг хангаагүй бол хүү авах эрхээ алдана гэж заасны дагуу хүү тогтоосон зээлийн гэрээг бичгээр байгуулсан байгаа нь хуульд нийцсэн байна.

Гэрээнүүдэд талуудын хүлээх эрх үүрэг, хариуцлага, гэрээний зүйлийг тодорхой зохицуулсан нь Иргэний хуульд нийцсэн байна. Гэрээний үнийн дүнг төгрөгөөр илэрхийлсэн байгаа нь Төлбөр тооцоог үндэсний мөнгөн тэмдэгтээр гүйцэтгэх тухай хуульд нийцсэн байна.

4.3. Барьцааны гэрээ, бусад

Хүснэгт №7

№	Гэрээний нэр	Гэрээний нөгөө тал	Гэрээний агуулга	Гэрээ байгуулсан огноо
	Үл хөдлөх эд хөрөнгө, түүнтэй холбоотой эрхийн барьцааны гэрээ	Худалдаа хөгжлийн банк (Зээлдүүлэгч)	✓ Ү-2206001751 дугаартай ХУД, 3-р хороо, Чингисийн өргөн чөлөө, 205/2 тоот	2018.4.26



ЗБ/СС180426005-21-21 <i>/ЗГ/СС180426005-21 тоот Зээлийн гэрээнд үндэслэв./</i>		1080м.кв талбай бүхий үл хөдлөх хөрөнгө/890.90сая/ ✓ ХУД, 2-р хороонд байрлах 2200м.кв талбай бүхий үйлдвэрлэл үйлчилгээний зориулалттай газар/94.60 сая/	
Үл хөдлөх эд хөрөнгө, түүнтэй холбоотой эрхийн барьцааны гэрээ ЗБ/СС180426005-21-163 <i>/ЗГ/СС180426005-21 тоот Зээлийн гэрээнд үндэслэв./</i>	Худалдаа хөгжлийн банк (Зээлдүүлэгч)	✓ Бараа, бэлэн бүтээгдэхүүн, түүхий эд, материал түүний үр шимийг барьцаалав. /2 сая/	2018.4.26
Үл хөдлөх эд хөрөнгө, түүнтэй холбоотой эрхийн барьцааны гэрээ ЗБ/СС180426005-21-2 <i>/ЗГ/СС180426005-21 тоот Зээлийн гэрээнд үндэслэв./</i>	Худалдаа хөгжлийн банк (Зээлдүүлэгч)	✓ Ү-2205010722 дугаартай БГД, 2-р хороо, Чингүнжавын гудамж, 71/3/-г байрлах 1,090.0 талбай бүхий үл хөдлөх хөрөнгө/1,418.20сая/ ✓ БГД, 2-р хороонд байрлах 2,226.0м.кв талбай бүхий үйлдвэрлэл үйлчилгээний зориулалттай газар	2018.4.26
Үл хөдлөх эд хөрөнгө, түүнтэй холбоотой эрхийн барьцааны гэрээ ЗБ/СС180426005-21-162 <i>/ЗГ/СС180426005-21 тоот Зээлийн гэрээнд үндэслэв./</i>	Худалдаа хөгжлийн банк (Зээлдүүлэгч)	✓ Эмийн болон эм, эмнэлгийн хэрэгслийн борлуулалтаас ирээдүйд дансаар орж ирэх мөнгөн хөрөнгө/2сая/	2018.4.26
Овердрафтын эрх нээх нэмэлт гэрээ ОЭГ/СС161028006-22-1	Худалдаа хөгжлийн банк (Зээлдүүлэгч)	✓ Овердрафтын эрх нээх тухай	2017.10.19

4.3.1. Барьцааны гэрээ, бусад хэлцлийн дүгнэлт:

Иргэний хуулийн 153 дугаар зүйлд заасны дагуу барьцаагаар хангагдсан үүргийг Зээлийн гэрээнд заасны дагуу гүйцэтгээгүй буюу зохих ёсоор гүйцэтгээгүй бол барьцаалагч буюу үүрэг гүйцэтгүүлэгч нь үүрэг гүйцэтгүүлэгчдээс тэргүүн ээлжид барьцааны зүйлийн үнээс шаардлага хангуулах эрхтэй байхаар зохицуулсан байна.

Гэрээнүүдийн хувьд гэрээг талууд бичгээр байгуулж эрх бүхий этгээдүүд гарын үсэг зурж баталгаажуулсан байгаа нь Иргэний хуулийн 62 дугаар зүйлийн 62.1-г заасан “Хэлцлийг төлөөлөгчөөр дамжуулан хийх” шаардлагыг хангасан байна. Иргэний хуулийн 189 дүгээр зүйлийн 189.1-д Гэрээний талууд хуулийн хүрээнд гэрээг чөлөөтэй байгуулах,





Үнэт цаасны танилцуулга



түүний агуулгыг өөрсдөө тодорхойлох эрхтэй гэж заасны дагуу гэрээний чөлөөт байдлын зарчмыг баримтлан Иргэний хуульд нийцүүлэн байгуулагдсан байна.

Барьцааны гэрээний хувьд банкны үйл ажиллагаандаа ашигладаг, урьдчилан тогтоосон зээл, барьцааны зүйлийн төрлөөс хамааран гэрээний загварыг үйлчлүүлэгчдэд санал болгодог стандарт нөхцөлтэй гэрээнүүд байх бөгөөд эдгээр нь Иргэний хуулийн 200 дугаар зүйлд заасан шаардлагыг хангасан байх байна. Иргэний хуулийн 200 дугаар зүйлийн 200.3-д зааснаар нөхцөлийг ил тод харагдахаар бичиж энэ нөхцөлийг хүлээн зөвшөөрсөн этгээдтэй гэрээг байгуулахаар заасан нөгөө тал нь дээрх нөхцөлтэй танилцах боломжтой байсан бөгөөд уг нөхцөлийг зөвшөөрсөн бол тухайн стандарт нөхцөл нь гэрээний салшгүй хэсэг болно.



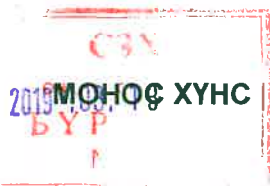

Үнэт цаасны танилцуулга



**ТАВ. СҮҮЛИЙН 3 ЖИЛИЙН ДОТОР ХИЙСЭН ИХ ХЭМЖЭЭНИЙ БОЛОН СОНИРХЛЫН
ЗӨРЧИЛТЭЙ ХЭЛЦДИЙГ ХУУЛЬД ЗААСАН ЖУРМЫН ДАГУУ БАЙГУУЛАГДСАН ЭСЭХ
ТАЛААР**

Үндэслэсэн баримт бичиг

- ↓ 2018 оны 4 дүгээр сарын 16-ны өдрийн MF04/201804 тоот Хувьцаа эзэмшигчийн шийдвэр
- ↓ 2016 оны 12 дугаар сарын 31-ний өдөр Монос Групп ХХК-тай байгуулсан Зээлийн гэрээ
- ↓ 2016 оны 12 дугаар сарын 27-ны өдрийн MF05/201612 тоот Хувьцаа эзэмшигчийн шийдвэр
- ↓ 2015 оны 12 дугаар сарын 25-ны өдөр Монос Фарм ХХК-тай байгуулсан Үл хөдлөх хөрөнгө худалдах худалдан авах гэрээ
- ↓ 2015 оны 12 дугаар сарын 20-ны өдрийн 08 тоот Хувьцаа эзэмшигчийн шийдвэр
- ↓ 2016 оны 12 дугаар сарын 12-ны өдөр Б.Эрдэнэхишигтэй байгуулсан Зээлийн гэрээ
- ↓ 2016 оны 12 дугаар сарын 1-ний өдрийн MF04/2016 тоот Хувьцаа эзэмшигчийн шийдвэр
- ↓ 2017 оны 11 дүгээр сарын 14-ний өдөр А.Отгондарьтай байгуулсан Зээлийн гэрээ
- ↓ 2017 оны 11 дүгээр сарын 4-ний өдрийн MF2017/04 тоот Хувьцаа эзэмшигчийн шийдвэр
- ↓ 2017 оны 2 дугаар сарын 23-ны өдрийн Х.Анандтай байгуулсан Зээлийн гэрээ
- ↓ 2016 оны 12 дугаар сарын 27-ны өдрийн MF01/201702 тоот Хувьцаа эзэмшигчийн шийдвэр
- ↓ 2018 оны 5 дугаар сарын 18-ны өдрийн Тимус Фарм ХХК-тай байгуулсан Зээлийн гэрээ
- ↓ 2018 оны 5 дугаар сарын 18-ны өдрийн Тимус Фарм ХХК-тай байгуулсан Зээлийн гэрээний нэмэлт өөрчлөлт
- ↓ 2018 оны 5 дугаар сарын 3-ны өдрийн MF04/201805 тоот Хувьцаа эзэмшигчийн шийдвэр
- ↓ 2018 оны 5 дугаар сарын 18-ны өдрийн Монос групп ХХК-тай байгуулсан Зээлийн гэрээ
- ↓ 2018 оны 5 дугаар сарын 18-ны өдрийн Монос групп ХХК-тай байгуулсан Зээлийн гэрээний нэмэлт өөрчлөлт
- ↓ 2016 оны 5 дугаар сарын 8-ны өдөр Монос Косметик ХХК-тай байгуулсан Зээлийн гэрээ
- ↓ 2016 оны 5 сарын 2-ны өдрийн MF02/2016 тоот Хувьцаа эзэмшигчийн шийдвэр





5.1. Компанийн тухай хуулийн болон Компанийн Засаглалын кодексийн ерөнхий шаардлага:

Их хэмжээний хэлцэл болон сонирхлын зөрчилтэй хэлцлийг тодорхойлох арга, тэдгэрийг байгуулах аргачлалыг Компанийн тухай хуулиар тодорхойлсон байдаг. Улсын Их Хурал 2011 оны 10 сарын 6-ны өдөр Компанийн тухай хуулийг шинэчлэн баталсан бөгөөд тус хууль 2011 оны 11 сарын 10-ны өдөр Төрийн мэдээлэл сэтгүүлж хэвлэгдэж, улмаар 2011 оны 11 сарын 20-ны өдрөөс хүчин төгөлдөр болсон. 1999 онд батлагдсан Компанийн тухай хуулийн 84 дүгээр зүйлийн 84.4 дэх хэсэгт зааснаар Их хэмжээний хэлцэлтэй холбоотой Компанийн тухай хуулийн заалт, тус хуулийн 86 дугаар зүйлийн 86.3.1 дэх хэсгийн дагуу сонирхлын зөрчилтэй хэлцлийн заалт нь нэг гишүүнтэй компанид үйлчлэхээргүй зохицуулалттай байсан. Харин 2011 оны Компанийн тухай хуулийн 87 дугаар зүйлийн 87.4, 89 дүгээр зүйлийн 89.3.1 дэх хэсгийн дагуу “компанийн бүх энгийн хувьцааг нэг этгээд эзэмшиж байгаа бөгөөд уг этгээд гүйцэтгэх удирдлагыг хэрэгжүүлж байгаа” тохиолдолд их хэмжээний болон сонирхлын зөрчилтэй хэлцэлтэй холбоотой тус хуулийн бүлэг үйлчлэхээргүй байхаар шинэчлэн найруулсан. Хэдийгээр компани 1 хувьцаа эзэмшигчтэй боловч өөр этгээд гүйцэтгэх захирлын үүрэг гүйцэтгэж байгаа тул дээрх хуулийн зохицуулалтад хамаарахааргүй байна.

Иймээс бид Санхүүгийн Зохицуулах Хорооны 2015 оны 408 тоот тогтоолын 4 дүгээр зүйлийн 4.2.2.5 дахь хэсэгт зааснаар Хууль зүйн дүгнэлтэд компанийн сүүлийн 3 жилийн буюу 2015 оноос хойш байгуулагдсан, тухайн үеийн хүчин төгөлдөр Компанийн тухай хуулийн дагуу Их хэмжээний болон Сонирхлын зөрчилтэй хэлцэлд тооцогдох байсан гэрээ хэлцлийг хамруулан дүгнэлт хийлээ.

5.2. Их хэмжээний хэлцэл

Компанийн тухай хуулийн 87 дугаар зүйлд тодорхойлсноор “их хэмжээний хэлцэл” гэдэгт дараах хэлцлүүдийг ойлгоно:

- Хэлцэл хийхийн өмнөх сүүлийн балансын активын нийт дүнгийн 25 хувиас дээш зах зээлийн үнэтэй эд хөрөнгө, эд хөрөнгийн эрхийг худалдах, худалдан авах, захиран зарцуулах болон барьцаалахтай холбогдсон хэлцэл, эсхүл хоорондоо шууд холбоотой хэд хэдэн хэлцэл (компанийн өдөр тутмын үйл ажиллагаатай холбогдсон хэлцэл үүнд хамаарахгүй);
- Компанийн урьд гаргасан энгийн хувьцааны 25 хувиас дээш хэмжээний энгийн хувьцаа, энгийн хувьцаа авах эрхийн бичиг буюу энгийн хувьцаанд хөрвөх үнэт цаас гаргах, эсхүл хоорондоо шууд холбоотой хэд хэдэн гаргалт.

Компанийн тухай хуулийн 88 дугаар зүйлийн 88.1 дэх хэсгийн дагуу их хэмжээний хэлцэл хийх шийдвэрийг Төлөөлөн удирдах зөвлөл санал нэгтгэйгээр гаргана.

“Монос хүнс” ХХК-ийн хувьд сүүлийн гурван жилийн хугацаанд дараах их хэмжээний хэлцэл хийгдсэн байна.



Хүснэгт №8

Хэлцлийн нэр	Хэлцлийн оролцогч	Хэлцлийн агуулга	Хэлцэл хийсэн огноо	Зөвшөөрөл олгосон шийдвэр
1 Зээлийн гэрээ	Монос Групп ХХК (Зээлдүүлэгч)	Монос Хүнс ХХК-ийн хэрэгжүүлэх Эрүүл мэндийн ус, ундааны үйлдвэрийн төслийг санхүүжүүлэх зорилгоор Моносгрупп ХХК-аас жилийн 9%-ийн хүүтэй 3,334,346,305.67 төгрөгийг 60 сарын хугацаатайгаар зээл авах	2016.12.31	2016 оны 12 сарын 27-ны өдрийн MF05/201612 тоот Хувьцаа эзэмшигчийн шийдвэр
2 Үл хөдлөх хөрөнгө худалдах худалдан авах гэрээ	Монос Фарм ХХК (Худалдагч)	Монос Фарм ХХК-ийн үйлдвэрийн цогцолборт байршилтай 1,878,200,705.64 төгрөгийн өртөг, 800м2 талбай бүхий үйлдвэрлэлийн зориулалттай барилгыг “Монос Хүнс” ХХК-ийн Эрүүл мэндийн ус, ундааны үйлдвэрлэлийн төсөлд ашиглах зорилгоор худалдан авах	2015.12.25	2015 оны 12 сарын 20-ны өдрийн 08 тоот Хувьцаа эзэмшигчийн шийдвэр

1. Монос групп ХХК-тай байгуулсан “Зээлийн гэрээ”-ний дүгнэлт

Иргэний хуулийн 281 дүгээр зүйлийн 281.1.1-т Зээлийн гэрээгээр зээлдүүлэгч нь зээлдэгчийн өмчлөлд мөнгө буюу төрлийн шинжээр тодорхойлогдох бусад эд хөрөнгө шилжүүлэх, зээлдэгч нь шилжүүлэн авсан эд хөрөнгөтэй ижил төрөл, тоо, чанар, хэмжээний эд хөрөнгө буюу мөнгийг тохирсон хугацаанд буцаан өгөх үүргийг тус тус хүлээхээр заасан байдаг. Иргэний хуулийн 189 дүгээр зүйлийн 189.1-д Гэрээний талууд хуулийн хүрээнд гэрээг чөлөөтэй байгуулах, түүний агуулгыг өөрсдөө тодорхойлох эрхтэй гэж заасны дагуу гэрээний чөлөөт байдлын зарчмыг баримтлан Иргэний хуульд нийцүүлэн байгуулагдсан байна.

Мөн хуулийн 282 дугаар зүйлийн 282.1-т Зээлийн гэрээгээр талууд хэлэлцэн тохиролцож хүү тогтоож болно гэсний дагуу Зээлийн гэрээний 3 дугаар зүйлийн 3.3-т талууд хэлэлцэн тохиролцсон байна. Мөн зүйлийн 282.3-т Хуульд өөрөөр заагаагүй бол хүү тогтоосон бол зээлийн гэрээг бичгээр хийнэ. Энэ шаардлагыг хангаагүй бол хүү авах эрхээ алдана гэж заасны дагуу хүү тогтоосон зээлийн гэрээг бичгээр байгуулсан байгаа нь хуульд нийцсэн байна.

Гэрээг хянан үзэхэд, талууд бичгээр байгуулан эрх бүхий этгээдүүд гарын үсэг зурж баталгаажуулсан байгаа нь Иргэний хуулийн 62.1-т заасан “хэлцлийг төлөөлөгчөөр дамжуулан хийх” шаардлагыг хангасан байна. Гэрээнд талуудын хүлээх эрх үүрэг, хариуцлага, гэрээний зүйлийг тодорхой зохицуулсан нь Иргэний хуульд нийцсэн байна.

Төлбөр тооцоог үндэсний мөнгөн тэмдэгтээр гүйцэтгэх тухай хуулийн 4 дүгээр зүйлийн 4.1 дэх хэсэг “ Бараа ажил үйлчилгээний үнийг Монгол Улсын нутаг дэвсгэрт зөвхөн үндэсний мөнгөн тэмдэгтээр илэрхийлж, түүгээр төлбөр тооцоог гүйцэтгэх ба энэ

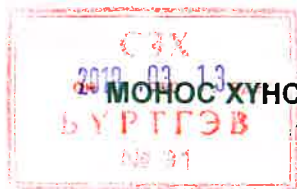

хуулийн 4.4-т зааснаас бусад тохиолдолд Монгол банкны албан ёсны зөвшөөрөлгүйгээр гадаад валют, тооцооны бусад нэгжээр үнэ тогтоох, төлбөр тооцоо гүйцэтгэх, зарлан сурталчлахыг хориглоно” гэснийг мөрдөн гэрээний зээлийн мөнгийг төгрөгөөр тооцсон нь хууль зөрчөөгүй байна.

2. Монос Фарм ХХК-тай байгуулсан Үл хөдлөх хөрөнгө худалдах худалдан авах гэрээний дүгнэлт

Худалдах, Худалдан авах гэрээтэй холбоотой харилцааг Иргэний хуулийн Хорин хоёрдугаар бүлэг буюу 243 – 275 дугаар зүйлээр зохицуулдаг. Иргэний хуулиар худалдах, худалдан авах ерөнхий хэлэлцээрт тусгайлсан хэлбэрийн шаардлага тавьдаггүй хэдий ч худалдах, худалдан авах харилцааны гол зохицуулалтыг Иргэний хуулиар тогтоосон байдаг. Иргэний хуулийн 243 дугаар зүйлд зааснаар Худалдах-худалдан авах гэрээгээр худалдагч нь биет байдлын доголдолгүй, эрхийн зөрчилгүй хөрөнгө, түүнтэй холбоотой баримт бичгийг худалдан авагчийн өмчлөлд шилжүүлэх буюу бараа бэлтгэн нийлүүлэх, худалдан авагч нь худалдагчид хэлэлцэн тохирсон үнийг төлж, худалдан авсан хөрөнгөө хүлээн авах үүргийг тус тус хүлээх бөгөөд Худалдагч нь худалдаж байгаа эд хөрөнгийн зориулалт, хэрэглээний шинж чанар, хадгалах, хэрэглэх, тээвэрлэх нөхцөл, журам, баталгаат болон эдэлгээний хугацаа, үйлдвэрлэгчтэй холбогдсон үнэн зөв, бүрэн мэдээллийг худалдан авагчид өгөх үүрэгтэй байдаг.

Иргэний хуулийн 110 дугаар зүйлийн 110.1-т заасны дагуу Үл хөдлөх эд хөрөнгө өмчлөх эрх хэлцлийн үндсэн дээр нэг этгээдээс нөгөөд шилжиж байгаа бол уг хэлцлийг үл хөдлөх эд хөрөнгийн бүртгэлийн газар бүртгүүлснээр өмчлөх эрх шинэ өмчлөгчид үүсэж, өмнөх өмчлөгчийн өмчлөх эрх дуусгавар болно гэж заасан байдаг ч тус гэрээнд нөхцөлийг дурьдаж өгөөгүй байгааг анхаарна уу.

Иргэний хуулийн 189 дүгээр зүйлийн 189.1-д Гэрээний талууд хуулийн хүрээнд гэрээг чөлөөтэй байгуулах, түүний агуулгыг өөрсдөө тодорхойлох эрхтэй гэж заасны дагуу гэрээний чөлөөт байдлын зарчмыг баримтлан Иргэний хуульд нийцүүлэн байгуулагдсан байна.

Худалдах худалдан авах гэрээний 4.1-д гүйцэтгээгүй үүргийн үнийн дүнгийн 2 хувиар алданги тооцохоор заасан байх бөгөөд Алдангийн хэмжээ нь Иргэний хуулийн 232 дугаар зүйлийн 232.6-д хоног тутамд тооцох хэмжээтэй нийцээгүй байгааг анхаарна уу.

5.3. Сонирхлын зөрчилтэй хэлцэл

Харин сонирхлын зөрчилтэй хэлцэл гэж Компанийн тухай хуулийн 89 дүгээр зүйлд зааснаар “Компанийн энгийн хувьцааны 20 буюу түүнээс дээш хувийг дангаараа, эсхүл түүнтэй нэгдмэл сонирхолтой этгээдтэй хамтран эзэмшиж байгаа хувьцаа эзэмшигч, компанийн эрх бүхий албан тушаалтан, түүнтэй нэгдмэл сонирхолтой этгээд нь өөрийн ажиллаж байгаа болон хувьцааг нь эзэмшиж байгаа компанитай дор дурдсан харилцаанд орсон бол компанитай эсхүл түүний хараат болон охин компанитай сонирхлын зөрчилтэй хэлцэл хийх этгээдэд тооцогддог.

- Хэлцлийн нөгөө тал, эсхүл хэлцэлд төлөөлөгч эсхүл зуучлагчаар оролцож байгаа;



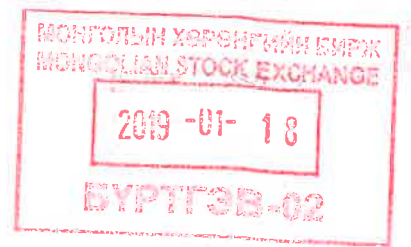
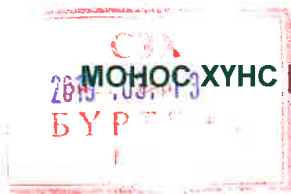

- Хэлцлийн нөгөө тал болон оролцож байгаа, эсхүл уг хэлцэлд төлөөлөгч буюу зуучлагчаар оролцож байгаа хуулийн этгээдийн эрх бүхий албан тушаалтан, эсхүл энгийн хувьцааны 20-оос дээш хувийг дангаараа буюу түүнтэй нэгдмэл сонирхолтой этгээдтэй хамтран эзэмшиж байгаа;
 - Хэлцлийн нөгөө тал болон оролцож байгаа, эсхүл төлөөлөгч буюу зуучлагчаар оролцож байгаа хуулийн этгээдийн толгой компанийн эрх бүхий албан тушаалтан, эсхүл уг компанийн энгийн хувьцааны 20 буюу түүнээс дээш хувийг дангаараа болон нэгдмэл сонирхолтой этгээдтэй хамтран эзэмшиж байгаа;
 - Хэлцлийн үр дүнд шууд болон шууд бусаар үүсэх орлогоос хувь хүртэж байгаа;
- Компанийн тухай хуулийн 92 дугаар зүйлийн 92.1-т сонирхлын зөрчилтэй хэлцэл хийхийг зөвшөөрөх тухай шийдвэрийг уг хэлцэл хийх талаар сонирхлын зөрчилгүй зөвлөлийн төлөөлөн удирдах зөвлөлийн гишүүдийн олонхын саналаар гаргахаар заасан байна.

“Монос хүнс” ХХК-аас Хуульчдад өгсөн мэдээллийн дагуу сүүлийн гурван жилийн хугацаанд дараах сонирхлын зөрчилтэй гэрээ, хэлцэл хийсэн байна.

Хүснэгт №9

№	Гэрээний вэр	Гэрээ байгуулагч, түүний сонирхлын зөрчлийн хамаарал	Гэрээний агуулга	Гэрээ байгуулсан огноо	Хувьцаа эзэмшигч, ТУЗ баталсан эсэх
1.	Зээлийн гэрээ	Б.Эрдэнэхишиг /УЗ-ын гишүүн, хувьцаа эзэмшигчийн гэр бүлийн гишүүн/ (Зээлдүүлэгч)	2016.12.12 өдрөөс эхлэн 12 хугацаагаар “Монос Хүнс” ХХК 25 сая төгрөгийг сарын 2 хувийн хүүтэй зээлэх	2016.12.12	2016 оны 12 сарын 1-ний өдрийн MF04/2016 тоот Хувьцаа эзэмшигчийн шийдвэр
2.	Зээлийн гэрээ	Монос Групп ХХК (Зээлдүүлэгч)	Монос Хүнс ХХК-ийн хэрэгжүүлэх Эрүүл мэндийн ус, ундааны үйлдвэрийн төслийг санхүүжүүлэх зорилгоор Монос групп ХХК-аас жилийн 9%-ийн хүүтэй 3,334,346,305.67 төгрөгийг 60 сарын хугацаатайгаар зээл авах	2016.12.31	2016 оны 12 сарын 27-ны өдрийн MF05/201612 тоот Хувьцаа эзэмшигчийн шийдвэр
3.	Үл хөдлөх хөрөнгө худалдах худалдан авах гэрээ	Монос Фарм ХХК (Худалдагч)	Монос Фарм ХХК-ийн үйлдвэрийн цогцолборт байршилтай 1,878,200,705.64 төгрөгийн өртөг, 800м2 талбай бүхий үйлдвэрлэлийн зориулалттай барилгыг Монос Хүнс ХХК-ийн Эрүүл мэндийн ус, ундааны үйлдвэрлэлийн төсөлд	2015.12.25	2015 оны 12 сарын 20-ны өдрийн 08 тоот Хувьцаа эзэмшигчийн шийдвэр



			ашиглах зорилгоор худалдан авах		
4.	Зээлийн гэрээ	А.Отгондарь /"Монос Хүнс" ХХК-ийн Гүйцэтгэх захирал/ (Зээлдүүлэгч)	12 сарын хугацаатайгаар зээлдүүлэгч талаас 50,000,000 төгрөгийг сарын 2.5%-ийн хүүтэйгээр зээлдүүлэх	2017.11.14	2017 оны 11 сарын 4-ний өдрийн MF2017/04 тоот Хувьцаа эзэмшигчийн шийдвэр
5.	Зээлийн гэрээ	Х.Аванд /Монос Групп ХХК-ийн Гүйцэтгэх захирал/ (Зээлдүүлэгч)	1 сарын хугацаатайгаар зээлдүүлэгч талаас 20,000,000 төгрөгийг сарын 2%-ийн хүүтэйгээр зээлдүүлэх	2017.2.23	2016 оны 12 сарын 27-ны өдрийн MF01/201702 тоот Хувьцаа эзэмшигчийн шийдвэр
6.	Зээлийн гэрээ	Тимус Фарма ХХК (Зээлдэгч)	Эргэлтийн хөрөнгийн санхүүжилтийн зорилгоор Тимус Фарма ХХК-д 100,000,000 төгрөгийг 1.2%-ийн хүүтэй 12 сарын хугацаатайгаар зээлдүүлэх	2018.5.18	2018 оны 5 сарын 3-ны өдрийн MF04/201805 тоот Хувьцаа эзэмшигчийн шийдвэр
	Зээлийн гэрээний нэмэлт өөрчлөлт (Зээл төлөлтийн хугацааг сунгах)				
7.	Зээлийн гэрээ	Монос Групп ХХК (Зээлдэгч)	Эргэлтийн хөрөнгийн санхүүжилтийн зорилгоор Монос Групп ХХК-д 1,900,000,000 төгрөгийг 1.2%-ийн хүүтэй 12 сарын хугацаатайгаар зээлдүүлэх	2018.5.18	2018 оны 5 сарын 3-ны өдрийн MF04/201805 тоот Хувьцаа эзэмшигчийн шийдвэр
	Зээлийн гэрээний нэмэлт өөрчлөлт (Зээл төлөлтийн хугацааг сунгах)				
8.	Зээлийн гэрээ	Монос Косметик ХХК /Монос Групп-ын охин кампани/ (Зээлдүүлэгч)	12 сарын хугацаатайгаар зээлдүүлэгч талаас 80,000,000 төгрөгийг сарын 1%-ийн хүүтэйгээр зээлдүүлэх	2016.5.8	2016 оны 5 сарын 2-ны өдрийн MF02/2016 тоот Хувьцаа эзэмшигчийн шийдвэр

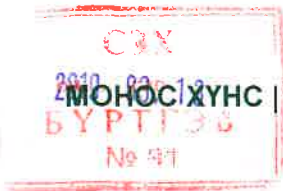

МОНОС ХҮНС | Үнэт цаасны танилцуулга

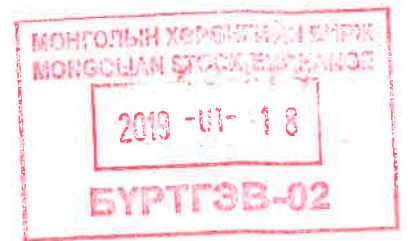

Сонирхлын гэрээнд хийсэн дүгнэлт

Сонирхлын зөрчилтэй гэрээнүүдийн хувьд нийт 8 хэлцэл хийгдсэнээс 7 нь Зээлийн гэрээ, 1 Үл хөдлөх хөрөнгө худалдах худалдан авах гэрээ байгуулагдсан байна. Компанийн тухай хуулийн 6 дугаар зүйлийн 6.15-д зааснаар хэлцлүүдийн талууд болох Монос хүнс ХХК, Монос Косметик ХХК болон Монос фарм ХХК-иуд нь нэг толгой компанийн охин компаниуд гэсэн үндэслэлээр зэргэлдээ компанид хамаарч байна. Бусад хэлцлүүдийн хувьд мөн хуулийн 89 дүгээр зүйлийн 89.1.3-т “хэлцлийн нөгөө тал болон оролцож байгаа, эсхүл төлөөлөгч буюу зуучлагчаар оролцож байгаа хуулийн этгээдийн толгой компанийн эрх бүхий албан тушаалтан...”-д хамаарч байх тул дээрх хэлцлүүдийг сонирхлын зөрчилтэй хэлцэл гэж үзнэ.

Компанийн тухай хуулийн 76 дугаар зүйлийн 76.1.17-д зааснаар сонирхлын зөрчилтэй хэлцлийг батлах эрх хэмжээ компанийн Хувьцаа эзэмшигчид олгогдсон. Компаниас ирүүлсэн Хувьцаа эзэмшигчийн сонирхлын зөрчилтэй хэлцэл байгуулахаар баталсан тогтоолуудаас харахад компанийн Хувьцаа эзэмшигч Компанийн тухай хууль болон Компанийн дүрмээр олгогдсон бүрэн эрхийн хүрээнд тус хэлцлийг баталсан байгаа учир хууль зөрчөөгүй байна.

Зээлийн гэрээнүүдийн дүгнэлт

Иргэний хуулийн 281 дүгээр зүйлийн 281.1.1-т Зээлийн гэрээгээр зээлдүүлэгч нь зээлдэгчийн өмчлөлд мөнгө буюу төрлийн шинжээр тодорхойлогдох бусад эд хөрөнгө шилжүүлэх, зээлдэгч нь шилжүүлэн авсан эд хөрөнгөтэй ижил төрөл, тоо, чанар, хэмжээний эд хөрөнгө буюу мөнгийг тохирсон хугацаанд буцаан өгөх үүргийг тус тус хүлээхээр заасан байдаг. Иргэний хуулийн 189 дүгээр зүйлийн 189.1-д Гэрээний талууд хуулийн хүрээнд гэрээг чөлөөтэй байгуулах, түүний агуулгыг өөрсдөө тодорхойлох эрхтэй гэж заасны дагуу гэрээний чөлөөт байдлын зарчмыг баримтлан Иргэний хуульд нийцүүлэн байгуулагдсан байна.

Мөн хуулийн 282 дугаар зүйлийн 282.1-т Зээлийн гэрээгээр талууд хэлэлцэн тохиролцож хүү тогтоож болно гэсний дагуу Зээлийн гэрээнүүдэд хүүг талууд хэлэлцэн тохиролцсон байна. Мөн зүйлийн 282.3-т Хуульд өөрөөр заагаагүй бол хүү тогтоосон бол зээлийн гэрээг бичгээр хийнэ. Энэ шаардлагыг хангаагүй бол хүү авах эрхээ алдана гэж заасны дагуу хүү тогтоосон зээлийн гэрээг бичгээр байгуулсан байгаа нь хуульд нийцсэн.

Гэрээг хянан үзэхэд, талууд бичгээр байгуулан эрх бүхий этгээдүүд гарын үсэг зурж баталгаажуулсан байгаа нь Иргэний хуулийн 62.1-т заасан “хэлцлийг төлөөлөгчөөр дамжуулан хийх” шаардлагыг хангасан байна. Гэрээнүүдэд талуудын хүлээх эрх үүрэг, хариуцлага, гэрээний зүйлийг тодорхой зохицуулсан нь Иргэний хуульд нийцсэн байна.

Төлбөр тооцоог үндэсний мөнгөн тэмдэгтээр гүйцэтгэх тухай хуулийн 4 дүгээр зүйлийн 4.1 дэх хэсэг “ Бараа ажил үйлчилгээний үнийг Монгол Улсын нутаг дэвсгэрт зөвхөн үндэсний мөнгөн тэмдэгтээр илэрхийлж, түүгээр төлбөр тооцоог гүйцэтгэх ба энэ хуулийн 4.4-т зааснаас бусад тохиолдолд Монгол банкны албан ёсны зөвшөөрөлгүйгээр гадаад валют, тооцооны бусад нэгжээр үнэ тогтоох, төлбөр тооцоо гүйцэтгэх, зарлан

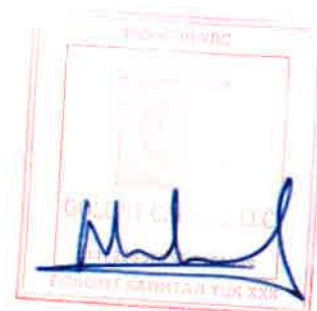



сурталчлахыг хориглоно” гэснийг мөрдөн гэрээний зээлийн мөнгийг төгрөгөөр тооцсон нь хууль зөрчөөгүй байна.

Монос фарм ХХК-тай байгуулсан Үл хөдлөх хөрөнгө худалдах худалдан авах гэрээ нь Их хэмжээний хэлцэлд багтаж байсан бөгөөд гэрээг хуульд нийцсэх эсэх талаар дүгнэлтийг 5.2-ын 2 дахь хэсэгт хийсэн болно.



ЗУРГАА. ҮЙЛ АЖИЛЛАГААНЫ ТУСГАЙ ЗӨВШӨӨРӨЛ, ЛИЦЕНЗ, ЗОХИОГЧИЙН ЭРХ, ПАТЕНТ, БАРАА, ҮЙЛЧИЛГЭЭНИЙ ТЭМДГИЙН ХҮЧИН ТӨГӨЛДӨР ЭСЭХ, ТЭДГЭЭРИЙН ХУГАЦАА ДУУСАХ ЦУЦЛАГДАХ, ҮҮРГИЙН ГҮЙЦЭТГЭЛИЙГ ХАНГУУЛАХ ҮҮРЭГ ХҮЛЭЭСЭН ЗЭРГЭЭР ҮНЭТ ЦААС ГАРГАГЧИЙН ҮЙЛ АЖИЛЛАГААНД НЬ БОДИТОЙ НӨЛӨӨЛЖ БОЛОХУЙЦ НӨХЦӨЛ БҮЙ ЭСЭХ ТАЛААРХ ДҮГНЭЛТ

Үндэслэвч баримт бичиг

- ➔ Оюуны өмч үлсын бүртгэлийн ерөнхий газрын 2018 оны 7 сарын 25-ны өдрийн 01037 тоот лавлагаа

6.1. Үйл ажиллагааны тусгай зөвшөөрлийн тухайд;

Компанийн дүрмийн 1 дугаар зүйлийн 1.5 дэх хэсэгт зааснаар, Аж ахуйн үйл ажиллагааны тусгай зөвшөөрлийн тухай хуулийн 7 дугаар зүйлийн 7.2-т заасны дагуу хуульд заасан бол хүнсний чиглэлийн үйл ажиллагааг зөвшөөрөл авсны үндсэн дээр эрхлэхээр заасан боловч “Монос Хүнс” ХХК нь тусгай зөвшөөрөл авахаар хуулиар тусгайлан шаардсан үйл ажиллагаа эрхэлдэггүй байна.

6.2. Оюуны өмчийн эрхийн тухайд

“Монос Хүнс” ХХК нь дараах барааны тэмдгийн өмчлөгч болно. Үүнд

Барааны тэмдэг:

- 40-0018149 тоот барааны тэмдгийн гэрчилгээ бүхий “Монос Хүнс” ХХК-ийн лого, нэр- 2017 оны 10 дугаар сарын 16-ны өдрөөс 10 жилийн хугацаатай олгогдсон.
- 40-0018148 тоот барааны тэмдгийн гэрчилгээ бүхий “Монос Хүнс” ХХК-ийн лого, нэр- 2017 оны 10 дугаар сарын 16-ны өдрөөс 10 жилийн хугацаатай олгогдсон.
- 40-0018150 тоот барааны тэмдгийн гэрчилгээ бүхий “Монос Хүнс” ХХК-ийн лого, нэр- 2017 оны 10 дугаар сарын 16-ны өдрөөс 10 жилийн хугацаатай олгогдсон.
- 40-0018151 тоот барааны тэмдгийн гэрчилгээ бүхий “Монос Хүнс” ХХК-ийн лого, нэр- 2017 оны 10 дугаар сарын 16-ны өдрөөс 10 жилийн хугацаатай олгогдсон.
- 40-0017248 тоот барааны тэмдгийн гэрчилгээ бүхий “Монос Хүнс” ХХК-ийн лого, нэр- 2017 оны 1 дүгээр сарын 17-ны өдрөөс 10 жилийн хугацаатай олгогдсон.

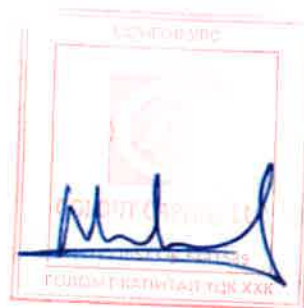



МОНОС ХҮНС | Үнэт цаасны танилцуулга



f) 40-0017247 тоот барааны тэмдгийн гэрчилгээ бүхий “Монос Хүнс” ХХК-ийн лого, нэр- 2017 оны 1 дүгээр сарын 17-ны өдрөөс 10 жилийн хугацаатай олгогдсон.



g) 40-0017246 тоот барааны тэмдгийн гэрчилгээ бүхий “Монос Хүнс ” ХХК-ийн лого, нэр- 2017 оны 1 дүгээр сарын 17-ны өдрөөс 10 жилийн хугацаатай олгогдсон.



h) 40-0017245 тоот барааны тэмдгийн гэрчилгээ бүхий “Монос Хүнс ” ХХК-ийн лого, нэр- 2017 оны 1 дүгээр сарын 17-ны өдрөөс 10 жилийн хугацаатай олгогдсон.



i) 40-0017244 тоот барааны тэмдгийн гэрчилгээ бүхий “Монос Хүнс” ХХК-ийн лого, нэр- 2017 оны 1 дүгээр сарын 17-ны өдрөөс 10 жилийн хугацаатай олгогдсон.



j) 40-0017263 тоот барааны тэмдгийн гэрчилгээ бүхий “Монос Хүнс” ХХК-ийн лого, нэр- 2017 оны 1 дүгээр сарын 17-ны өдрөөс 10 жилийн хугацаатай олгогдсон.



k) 40-0017261 тоот барааны тэмдгийн гэрчилгээ бүхий “Монос Хүнс” ХХК-ийн лого, нэр- 2017 оны 1 дүгээр сарын 17-ны өдрөөс 10 жилийн хугацаатай олгогдсон.



l) 40-0017262 тоот барааны тэмдгийн гэрчилгээ бүхий “Монос Хүнс” ХХК-ийн лого, нэр- 2017 оны 1 дүгээр сарын 17-ны өдрөөс 10 жилийн хугацаатай олгогдсон.



m) 40-0017260 тоот барааны тэмдгийн гэрчилгээ бүхий “Монос Хүнс” ХХК-ийн лого, нэр- 2017 оны 1 дүгээр сарын 17-ны өдрөөс 10 жилийн хугацаатай олгогдсон.



n) 40-0017259 тоот барааны тэмдгийн гэрчилгээ бүхий “Монос Хүнс” ХХК-ийн лого, нэр- 2017 оны 1 дүгээр сарын 17-ны өдрөөс 10 жилийн хугацаатай олгогдсон.

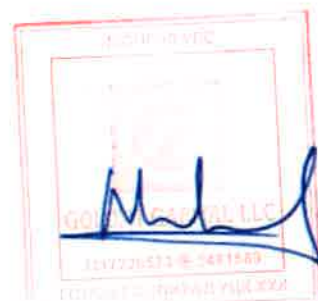

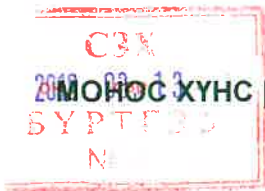

Үнэт цаасны танилцуулга



o) 40-0017258 тоот барааны тэмдгийн гэрчилгээ бүхий “Монос Хүнс” ХХК-ийн лого, нэр- 2017 оны 1 дүгээр сарын 17-ны өдрөөс 10 жилийн хугацаатай олгогдсон.



p) 40-0017257 тоот барааны тэмдгийн гэрчилгээ бүхий “Монос Хүнс” ХХК-ийн лого, нэр- 2017 оны 1 дүгээр сарын 17-ны өдрөөс 10 жилийн хугацаатай олгогдсон.



q) 40-0017256 тоот барааны тэмдгийн гэрчилгээ бүхий “Монос Хүнс” ХХК-ийн лого, нэр- 2017 оны 1 дүгээр сарын 17-ны өдрөөс 10 жилийн хугацаатай олгогдсон.



r) 40-0017254 тоот барааны тэмдгийн гэрчилгээ бүхий “Монос Хүнс” ХХК-ийн лого, нэр- 2017 оны 1 дүгээр сарын 17-ны өдрөөс 10 жилийн хугацаатай олгогдсон.



s) 40-0017255 тоот барааны тэмдгийн гэрчилгээ бүхий “Монос Хүнс” ХХК-ийн лого, нэр- 2017 оны 1 дүгээр сарын 17-ны өдрөөс 10 жилийн хугацаатай олгогдсон.



t) 40-0010187 тоот барааны тэмдгийн гэрчилгээ бүхий “Монос Хүнс ” ХХК-ийн лого, нэр- 2012 оны 4 дүгээр сарын 26-ны өдрөөс 10 жилийн хугацаатай олгогдсон.



u) 40-0010277 тоот барааны тэмдгийн гэрчилгээ бүхий “Монос Хүнс” ХХК-ийн лого, нэр- 2012 оны 4 дүгээр сарын 26-ны өдрөөс 10 жилийн хугацаатай олгогдсон.



v) 40-0010564 тоот барааны тэмдгийн гэрчилгээ бүхий “Монос Хүнс” ХХК-ийн лого, нэр- 2012 оны 8 дугаар сарын 28-ны өдрөөс 10 жилийн хугацаатай олгогдсон.



w) 40-0010565 тоот барааны тэмдгийн гэрчилгээ бүхий “Монос Хүнс” ХХК-ийн лого, нэр- 2012 оны 8 дугаар сарын 28-ны өдрөөс 10 жилийн хугацаатай олгогдсон.



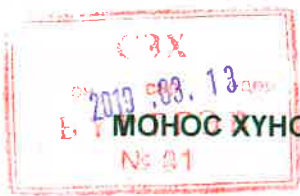

МОНОС ХҮНС | Үнэт цаасны танилцуулга



х) 40-0011480 тоот барааны тэмдгийн гэрчилгээ бүхий “Монос Хүнс” ХХК-ийн лого, нэр- 2013 оны 3 дугаар сарын 6-ны өдрөөс 10 жилийн хугацаатай олгогдсон.

ЦЭНЭГ

у) 40-0016048 тоот барааны тэмдгийн гэрчилгээ бүхий “Монос Хүнс” ХХК-ийн лого, нэр- 2014 оны 4 дүгээр сарын 14-ний өдрөөс 10 жилийн хугацаатай олгогдсон.

Vitatea

з) 40-0015917 тоот барааны тэмдгийн гэрчилгээ бүхий “Монос Хүнс” ХХК-ийн лого, нэр- 2016 оны 3 дугаар сарын 11-ний өдрөөс 10 жилийн хугацаатай олгогдсон.

ЭКОС

аа) 40-0016047 тоот барааны тэмдгийн гэрчилгээ бүхий “Монос Хүнс” ХХК-ийн лого, нэр- 2014 оны 4 дүгээр сарын 14-ний өдрөөс 10 жилийн хугацаатай олгогдсон.

VITAMIX

bb) 40-0017016 тоот барааны тэмдгийн гэрчилгээ бүхий “Монос Хүнс” ХХК-ийн лого, нэр- 2016 оны 9 дүгээр сарын 27-ны өдрөөс 10 жилийн хугацаатай олгогдсон.



cc) 40-0017249 тоот барааны тэмдгийн гэрчилгээ бүхий “Монос Хүнс” ХХК-ийн лого, нэр- 2017 оны 1 дүгээр сарын 17-ны өдрөөс 10 жилийн хугацаатай олгогдсон.



dd) 40-0017250 тоот барааны тэмдгийн гэрчилгээ бүхий “Монос Хүнс” ХХК-ийн лого, нэр- 2017 оны 1 дүгээр сарын 17-ны өдрөөс 10 жилийн хугацаатай олгогдсон.



ee) 40-0017251 тоот барааны тэмдгийн гэрчилгээ бүхий “Монос Хүнс” ХХК-ийн лого, нэр- 2017 оны 1 дүгээр сарын 17-ны өдрөөс 10 жилийн хугацаатай олгогдсон.



ff) 40-0017252 тоот барааны тэмдгийн гэрчилгээ бүхий “Монос Хүнс” ХХК-ийн лого, нэр- 2017 оны 1 дүгээр сарын 17-ны өдрөөс 10 жилийн хугацаатай олгогдсон.



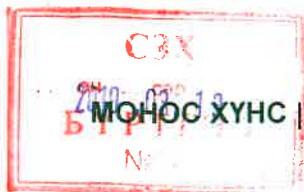

Үнэт цаасны танилцуулга



gg) 40-0017253 тоот барааны тэмдгийн гэрчилгээ бүхий “Монос Хүнс” ХХК-ийн лого, нэр- 2017 оны 1 дүгээр сарын 17-ны өдрөөс 10 жилийн хугацаатай олгогдсон.



Барааны тэмдэг, газар зүйн заалтын тухай хуулийн 9 дүгээр зүйлийн 9.3-д зааснаар аливаа барааны тэмдгийг 10 жилийн хугацаатай олгох бөгөөд барааны тэмдэг эзэмшигчийн хүсэлтийг үндэслэн бүртгэлийн хүчинтэй байх хугацааг тухай бүр 10 жилээр сунгаж болно. Барааны тэмдэг, газар зүйн заалтын тухай хуулийн 18 дугаар зүйлийн 18.1-д зааснаар барааны тэмдэг эзэмшигчийн эрх дараах үндэслэлээр дуусгавар болно:

- барааны тэмдгийн бүртгэлийн хүчинтэй байх хугацаа дууссан бөгөөд уг хугацааг сунгуулах тухай хүсэлтийг хуульд заасан хугацаанд гаргаагүй бол;
- барааны тэмдэг эзэмшигч хуулийн этгээд татан буугдсан бөгөөд эрх нь бусад этгээдэд шилжээгүй бол;
- барааны тэмдэг эзэмшигч тухайн барааны тэмдгийн бүртгэлийг хүчингүй болгуулах тухай хүсэлт гаргасан бол.

Барааны тэмдэг, газар зүйн заалтын тухай хуулийн 10 дугаар зүйлийн 10.2-т барааны тэмдгийн бүртгэлийн хүчинтэй байх хугацааг сунгуулах тухай хүсэлтийг тухайн бүртгэл хүчинтэй байх сүүлийн нэг жилийн дотор, эсхүл бүртгэлийн хүчинтэй байх хугацаа дууссанаас хойш зургаан сарын дотор төрийн захиргааны байгууллагад гаргаж болно гэж заасан бөгөөд “Монос Хүнс” ХХК-ийн барааны тэмдгийн бүртгэлийн хүчинтэй хугацаа 2023, 2024, 2026, 2027 оны 1 сарын 20-ны өдөр дуусах тул тус өдөр зохих бүртгэлийг Оюуны өмч, улсын бүртгэлийн ерөнхий газарт хандан хийлгүүлэхээр байна.

“Монос Хүнс” ХХК-ийн барааны тэмдгийн бүртгэлийн хүчинтэй байх хугацаа дуусгавар болоогүй, “Монос Хүнс” ХХК татан буугдаагүй, татан буугдах үндэслэл бүрдээгүй, бүртгэлийг хүчингүй болгох хүсэлтийг гаргаагүй байх тул “Монос Хүнс” ХХК-ийн дээрх барааны тэмдгүүдтэй холбоотой барааны тэмдэг эзэмшигчийн гэрчилгээ хүчин төгөлдөр байна.



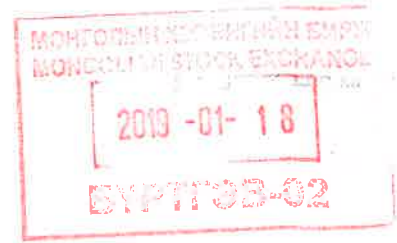

**ДОЛОО. ҮНЭТ ЦААС, ҮЛ ХӨДЛӨХ БОЛОН БУСАД ЭД ХӨРӨНГӨ ӨМЧЛӨХ ЭРХ
НЬ ХУЧИН ТӨГӨЛДӨР ЭСЭХ, АЛИВАА ҮҮРГИЙН ГҮЙЦЭТГЭЛИЙГ ХАНГАХ
ҮҮРЭГ ХҮЛЭЭСЭН ЭСЭХ ТАЛААР**

Үндэстсэн баримт бичиг

- ✦ 2018 оны 8 дугаар сарын 8-ны өдрийн Хувьцаа эзэмшигчийн MF07_201808 тоот шийдвэрийн 1-р хавсралтаар батлагдсан Компанийн дүрэм;
- ✦ Улсын бүртгэлийн ерөнхий газар, Эд хөрөнгийн эрхийн бүртгэлийн газар. Нийслэлийн улсын бүртгэлийн газрын 2018 оны дугаар сарын 20-ны өдрийн лавлагаа
- ✦ Хаан банкны 2018 оны 7 дугаар сарын 30-ны өдрийн 20180730010-239 дугаар тодорхойлолт
- ✦ Худалдаа Хөгжлийн Банкны 2018 оны 7 дугаар сарын 30-ны өдрийн 7-415/2331 дугаар тодорхойлолт
- ✦ Голomt банкны 2018 оны 7 дугаар сарын 30-ны өдрийн 11/182 дугаар тодорхойлолт
- ✦ Шүүхийн төрөлжсөн архивын 2018 оны 7 дугаар сарын 23-ны өдрийн 10804 дугаар тодорхойлолт
- ✦ Шүүхийн шийдвэр гүйцэтгэх ерөнхий газрын 2018 оны 9 дүгээр сарын 7-ны өдрийн 0024569 тоот тодорхойлолт
- ✦ Нийслэл дэх Захиргааны хэргийн Анхан шатны шүүхийн 2018 оны 7 дугаар сарын 23-ний өдрийн 2/4345 дугаар тодорхойлолт
- ✦ Үндэсний худалдаа аж үйлдвэрийн танхимын дэргэдэх Монголын Олон улсын ба Үндэсний арбитрын 2018 оны 7 дугаар сарын 23-ны өдрийн 4/664 дугаар тодорхойлолт
- ✦ Нийслэлийн Хан-Уул дүүргийн нийгмийн даатгалын хэлтсийн 2018 оны 7 сарын 27-ны өдрийн 1/1218 дугаар тодорхойлолт
- ✦ Үндэсний татварын албанаас 2018 оны 8 дугаар сарын 8-ны өдөр авсан татварын 1808080716405 тоот тодорхойлолт
- ✦ Гаалийн Ерөнхий газрын 2018 оны 7 сарын 30-ны өдрийн 01/3538 тодорхойлолт
- ✦ Шударга өрсөлдөөн хэрэглэгчийн төлөө газрын 2018 оны 7 сарын 31-ний өдрийн 1/1073 дугаар тодорхойлолт

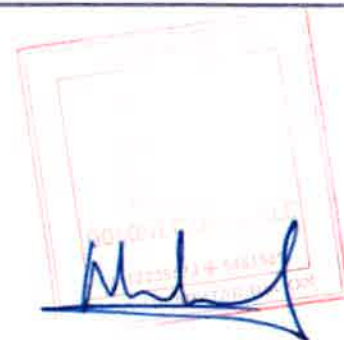



7.1 Компанийн хувьцаа:

“Монос Хүнс” ХХК-ийн хувь нийлүүлсэн хөрөнгө болон хувьцааны талаарх мэдээллийг энэхүү хууль зүйн дүгнэлтийн 1 дүгээр бүлгийн 1.2 дугаар хэсгээс харна уу.

7.2 Компанийн хөрөнгийн талаар:

Иргэний хуулийн 25 дугаар зүйлийн 25.1 болон Компанийн тухай хуулийн 3 дугаар зүйлийн 3.1-т зааснаар хувь нийлүүлэгчийн оруулсан хөрөнгө нь тодорхой тооны хувьцаанд хуваагддаг, өөрийн тусгайлсан хөрөнгөтэй, өмчлөлдөө буюу эзэмших, ашиглах, захиран зарцуулах эрхдээ тусгайлсан хөрөнгөтэй, өөрийн нэрээр эрх олж, үүрэг хүлээдэг, үйл ажиллагаанаасаа бий болох үр дагаврыг эд хөрөнгөөрөө хариуцдаг, нэхэмжлэгч, хариуцагч байж чадах, ашгийн төлөө үндсэн зорилго бүхий, тогтвортой үйл ажиллагаа эрхэлдэг зохион байгуулалтын нэгдлийг компани гэнэ.

Иргэний хуулийн 83 дугаар зүйлийн 83.1-д аливаа этгээд нь хуулиар хориглоогүй, нийтээр хүлээн зөвшөөрсөн зан суртахууны хэм хэмжээнд харшлахгүйгээр эдийн баялаг болох эд юмс болон эдийн бус баялаг болох оюуны үнэт зүйлс, эрхийг олж авч болох бөгөөд энэ тохиолдолд дээрх баялаг нь хөрөнгө болно. Мөн хуулийн 84 дүгээр зүйлийн 84.2-д зааснаар эд хөрөнгө нь үл хөдлөх, хөдлөх эд хөрөнгө гэж ангилагддаг бөгөөд газар, түүнээс салгамагц зориулалтын дагуу ашиглаж үл болох эд юмс үл хөдлөх эд хөрөнгөд хамаарна.

“Монос Хүнс” ХХК нь дор дурдсан үл хөдлөх эд хөрөнгийг өмчилдөг болох нь Улсын бүртгэлийн ерөнхий газар, Эд хөрөнгийн эрхийн бүртгэлийн газар, Нийслэлийн улсын бүртгэлийн газрын 2018 оны 7 дугаар сарын 20-ны өдрийн лавлагаагаар тодорхойлогдож байна. Үүнд:

1. Эрхийн улсын бүртгэлийн Y-2206001751 дугаартай Улаанбаатар хот, Хан-Уул дүүрэг, 3-р хороо Чингисийн өргөн чөлөө гудамж, 205/2 тоот хаягт байрлах үйлдвэрлэлийн зориулалттай үл хөдлөх хөрөнгө;
2. Эрхийн улсын бүртгэлийн Y-2205054309 дугаартай Улаанбаатар хот, Баянгол дүүрэг, 20-р хороо, Үйлдвэрлэлийн баруун бүс, Сонсголлонгийн зам гудамж, 32/2 тоот үйлдвэрлэлийн зориулалттай үл хөдлөх хөрөнгө;

Мөн тус лавлагаанаас харахад Газрын тухай хуулийн 6 дугаар зүйлийн 6.1-д заасны дагуу Монгол Улсын хуулийн этгээд газар эзэмшиж, ашиглах эрхтэй. “Монос Хүнс” ХХК-ийн бидэнд ирүүлсэн мэдээллийн дагуу 000323498 дугаартай Улаанбаатар хот, Хан-Уул дүүрэг, 2-р хороонд 2200 м² үйлдвэрлэл үйлчилгээний зориулалттай газар эзэмших эрхийн гэрчилгээ байна. Энэ нь Нийслэлийн газрын албаны 2018 оны 4 дүгээр сарын 14-ны өдрийн 02-06/3597 тоот албан бичгээр нотлогдож байна.

“Монос Хүнс” ХХК-ийн Хуульчдад өгсөн мэдээллээр 2017 оны 12 дугаар сарын 31-ний өдрийн байдлаар, Компанийн 2017 оны 4-р улирлын тайлангаас үзэхэд тус компанийн үндсэн хөрөнгийн нийт дүн нь 4,094,282,000 төгрөг, компанийн өөрийн хөрөнгийн хэмжээ 9,223,555,000 төгрөгөөр үнэлэн тодорхойлсон байна.





7.3 Компанийн өр зээл:

Энэхүү хууль зүйн дүгнэлтээр Компанийн санхүүгийн мэдээллийг шалгаагүй бөгөөд зөвхөн хугацаа хэтэрсэн зээл, зээлийн төлбөр байгаа эсэхийг шалгасан болно. Хуульчдад мэдэгдсэнээр “Монос Хүнс” ХХК нь ямар нэгэн хугацаа хэтэрсэн зээл, хүүгийн аливаа өр төлбөр байхгүй.

Бид хууль зүйн дүгнэлтийн агуулгыг баталгаажуулах зорилгоор “Монос Хүнс” ХХК-ийн харилцагч арилжааны банк болох

- Хаан банкны 2018 оны 7 дугаар сарын 30-ны өдрийн 20180730010-239 дугаар тодорхойлолтыг авсан бөгөөд уг тодорхойлолтод дурдсанаар “Монос Хүнс” ХХК нь 2018 оны 7 дугаар сарын 29-ний өдрийн байдлаар хугацаа хэтэрсэн зээл, хүүгийн өр төлбөргүй болохыг тодорхойлсон байна.
- Худалдаа Хөгжлийн Банкны 2018 оны 7 дугаар сарын 30-ны өдрийн 7-415/2331 дугаар тодорхойлолтоор “Монос Хүнс” ХХК нь 2018 оны 7 дугаар сарын 30-ны өдрийн байдлаар тус банканд 2,000,000,000.00/хоёр тэрбум/ төгрөгийн бизнесийн зээлийн үлдэгдэлтэй байсан. Тус зээлийг 2018 оны 8-р сарын 24-ний өдөр хааж зээлийн үлдэгдэлгүй болсон нь Худалдаа Хөгжлийн Банкны 2018 оны 10 дугаар сарын 10-ны өдрийн 7-415/2496 дугаар тодорхойлолтоор тогтоогдож байна.
- Голомт банкны 2018 оны 7 дугаар сарын 30-ны өдрийн 11/182 дугаар тодорхойлолтыг авсан бөгөөд уг тодорхойлолтод дурдсанаар “Монос Хүнс” ХХК нь 2018 оны 7 дугаар сарын 30-ны өдрийн байдлаар зээлийн болон зээлийн хүүгийн өр төлбөргүй болохыг тус тус тодорхойлсон байна.

7.4 Хэрэг хянан шийдвэрлэх ажиллагаа:

“Монос Хүнс” ХХК нь Шүүхийн төрөлжсөн архивын 2018 оны 7 дугаар сарын 23-ны өдрийн 10804 дугаар тодорхойлолтод дурдсанаар сүүлийн гурван жилийн байдлаар Хан-Уул дүүргийн иргэний хэргийн анхан шатны шүүхийн 2016 оны 9 дүгээр сарын 26-ны өдрийн 791 дүгээр шийдвэртэй Ч.Сэлэнгэтуяагийн нэхэмжлэлтэй “Монос Хүнс” ХХК-д холбогдох ажилд эгүүлэн тогтоолгох, ажилгүй байсан цалин олговорт 833,000 төгрөг гаргуулах, мөн шүүхийн 2017 оны 8 дугаар сарын 23-ны өдрийн 1762 дугаар шийдвэртэй Г.Энхболдын нэхэмжлэлтэй “Монос Хүнс” ХХК-д холбогдох ажлаас үндэслэлгүй халагдсан болохыг тогтоолгох, урьд эрхэлж байсан ажил, албан тушаалд эгүүлэн тогтоолгох, ажилгүй байсан хугацааны цалинтай тэмцэх олговор гаргуулах тухай иргэний хэрэгт тус тус хариуцагчаар оролцож байсан болохыг тодорхойлсон байна.

“Монос Хүнс” ХХК нь ямар нэгэн шүүхийн шийдвэрээр иргэн, хуулийн этгээдэд төлбөргүй болохыг Шүүхийн шийдвэр гүйцэтгэх ерөнхий газрын 2018 оны 9 дүгээр сарын 7-ны өдрийн 0024569 дугаар тодорхойлолтоор баталгаажуулсан байна.

“Монос Хүнс” ХХК нь Нийслэл дэх Захиргааны хэргийн Анхан шатны шүүхийн 2018 оны 7 дугаар сарын 23-ны өдрийн 2/4345 дугаар тодорхойлолтод дурдсанаар тус шүүхэд Захиргааны хэрэг хянан шийдвэрлэх ажиллагаанд оролцож байгаагүй байна.

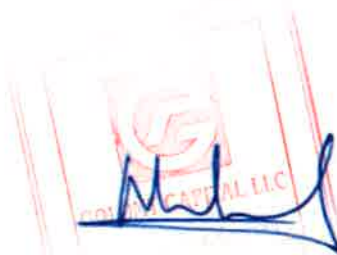



Үнэт цаасны танилцуулга



“Монос Хүнс” ХХК нь Монгол улсын Гаалийн ерөнхий газрын 2018 оны 7 дугаар сарын 30-ны өдрийн 01-2/3538 дугаар тодорхойлолтод дурдсанаар Зөрчлийн тухай хуулийн 11.21 дүгээр зүйлийн 1,2 дахь заалтыг 2017 оны 10 сарын 10-ны өдөр 11,472,478 төгрөг; 2018 оны 2 дугаар сарын 8-ны өдөр Зөрчлийн тухай хуулийн 11.12. дүгээр зүйлийн 12 дахь хэсгийг 2,000,000 төгрөгөөр зөрчсөн мэдээлэл зөрчлийн санд бүртгэгдсэн байна. Дээрх зөрчлүүдийг 2017 оны 10 дугаар сарын 16-ны өдөр 11,472,478 төгрөг, 2018 оны 2 дугаар сарын 8-ны өдөр 2,000,000 төгрөгийг тус тус төлөн зөрчлийг арилгасан байна.

Мөн Үндэсний худалдаа аж үйлдвэрийн танхимын дэргэдэх Монголын Олон улсын ба Үндэсний арбитрын 2018 оны 7 дугаар сарын 23-ны өдрийн 4/664 дугаар тодорхойлолтоор тус арбитраар хянан шийдвэрлэгдсэн болон арбитрын ажиллагаа явагдаж байгаа хэрэгт “Монос Хүнс” ХХК нь нэхэмжлэгч, хариуцагч, гуравдагч этгээдээр оролцоогүй болохыг тодорхойлсон байна.

7.5 Татвар, нийгмийн даатгалын төлөлт:

Нийслэлийн Хан-Уул дүүргийн Нийгмийн даатгалын хэлтсийн 2018 оны 7 дугаар сарын 27-ны өдрийн 1/1218 дугаар тодорхойлолтод дурдсанаар “Монос Хүнс” ХХК нь тус нийгмийн даатгалын хэлтэст бүртгэлтэй, 2018 оны 7 дугаар сарын 27-ны өдрийн байдлаар мэдээллийн нэгдсэн санд шимтгэл төлөлтийн өргүй, 115 даатгуулагч бүртгэгдсэн байна гэж тодорхойлсон байна.

Үндэсний татварын албанаас 2018 оны 8 дугаар сарын 8-ны өдөр авсан татварын 1808080716405 тоот тодорхойлолтоор тус компани нь 2018 оны 2 дугаар дугаар улирлын татварын тайлангаа өгсөн байна. Тус компани нь 2018 оны 8 дугаар сарын 8-ны өдрийн байдлаар 260,281,478 төгрөгийн 2018 онд үүссэн өр төлбөр байна. “Монос Хүнс” ХХК нь 2018 онд улсад нийт 706,196,490 төгрөгийн албан татвар төлсөн байна.

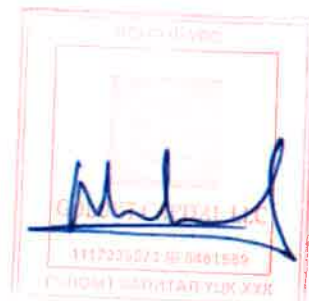



Үнэт цаасны танилцуулга



**НАЙМ. ҮНЭТ ЦААСЫГ БҮРТГҮҮЛЭХ ӨРГӨДӨЛ, ТАНИЛЦУУЛГАД ТУСГАГДСАН
МЭДЭЭЛЭЛ НЬ ХҮЧИН ТӨГӨЛДӨР БАРИМТААР НОТЛОГДОЖ БАЙГАА ЭСЭХ
ТАЛААР**

Үндэслэсэн баримт бичиг

★ Үнэт цаасны танилцуулга

“Монос хүнс” ХК-ийн нэмж гаргах үнэт цаасны танилцуулга нь Монголын Хөрөнгийн бирж” ТӨХК-ийн Төлөөлөн удирдах зөвлөлийн 2018 оны 1 дүгээр сарын 25-ны өдрийн 2018/01 тоот тогтоолын хавсралтаар баталсан “Үнэт цаасны бүртгэлийн журам”-ын 4 дүгээр зүйлийн 4.3-т заасан үнэт цаасны танилцуулгад тусгагдсан байвал зохих мэдээллийн шаардлагыг дараах байдлаар хангаж байна.

8.1. Үнэт цаас гаргагчийн тухай мэдээлэл:

Үнэт цаасны танилцуулгын 1.1-т үнэт цаас гаргагчийн оноосон нэр болон оршин байгаа хаяг, холбоо барих утас болон 2 дугаар бүлэгт үнэт цаас гаргагчийн эрхэлж буй үйл ажиллагааны талаарх мэдээллийг дэлгэрэнгүй байдлаар оруулсан байгаа нь Үнэт цаасны бүртгэлийн журмын 4 дүгээр зүйлийн 4.3.1 дэх хэсгийн шаардлагад нийцсэн байна. Үнэт цаасны танилцуулгын энэ хэсэг дэх мэдээлэл Хуульчдад ирүүлсэн хүчин төгөлдөр баримтаар нотлогдож байна.

Үнэт цаасны танилцуулгын 1.2-т үнэт цаас гаргагчийн хуулийн этгээдийн улсын бүртгэл дэх мэдээллийг мөн түүнчлэн үнэт цаас гаргагчийн танилцуулгыг дэлгэрэнгүй байдлаар нэгтгэн оруулсан нь Үнэт цаасны бүртгэлийн журмын 4 дүгээр зүйлийн 4.3.2-т заасан шаардлагад нийцсэн байна. Үнэт цаасны танилцуулгын энэ хэсэг дэх мэдээлэл Хуульчдад ирүүлсэн хүчин төгөлдөр баримтаар нотлогдож байна.

Үнэт цаасны танилцуулгын 1.3-т Үнэт цаас гаргагчийн хувьцаа эзэмшигч нарын мэдээлэл, 1.4-д компанийн зэргэлдээ компаниудын мэдээлэл, 1.6-д Үнэт цаас гаргагчийн эрх бүхий албан тушаалтнуудын мэдээллийг дэлгэрэнгүй байдлаар оруулсан байгаа нь Үнэт цаасны бүртгэлийн журмын 4 дүгээр зүйлийн 4.3.3-т заасан шаардлагад нийцсэн байна. Үнэт цаасны танилцуулгын энэ хэсэг дэх мэдээлэл Хуульчдад ирүүлсэн хүчин төгөлдөр баримтаар нотлогдож байна.

Үнэт цаасны танилцуулгын 1.5-т Үнэт цаас гаргагчийн бүтэц зохион байгуулалт, эрх бүхий албан тушаалтны мэдээллийг, тэдгээрийн өмчлөл дэх хувьцааны тоо, хувь хэмжээний талаарх мэдээллийг нэгтгэн оруулсан нь Үнэт цаасны бүртгэлийн журмын 4 дүгээр зүйлийн 4.3.4-т заасан шаардлагад нийцсэн байна. Үнэт цаасны танилцуулгын энэ хэсэг дэх мэдээлэл нь хуульчдад ирүүлсэн хүчин төгөлдөр баримтаар нотлогдож байна.

Үнэт цаасны танилцуулгын 1.7-т Үнэт цаас гаргагчийн хөрөнгийн мэдээлэл, зарласан болон гаргасан, эргүүлэн авсан үнэт цаасны тоо, төрөл, нэрлэсэн үнэ болон өөрийн хөрөнгийн хэмжээ, биет болон биет бус хөрөнгийн хэмжээний талаарх мэдээллийг нэгтгэн оруулсан нь Үнэт цаасны бүртгэлийн журмын 4 дүгээр зүйлийн 4.3.5-т заасан

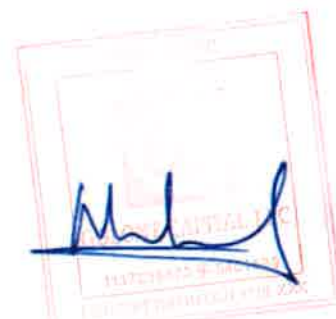

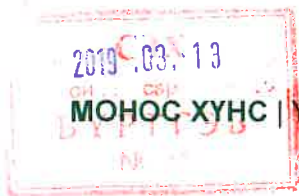

Үнэт цаасны танилцуулга

шаардлагад нийцсэн байна. Үнэт цаасны танилцуулгын энэ хэсэг дэх мэдээлэл нь Хуульчдад ирүүлсэн хүчин төгөлдөр баримтаар нотлогдож байна.

Үнэт цаасны танилцуулгын 1.9-т Үнэт цаас гаргагчийн санхүүгийн тайлан, түүний талаарх аудитын байгууллагаас гаргасан дүгнэлтийн талаарх мэдээллийг нэгтгэн оруулсан байгаа нь Үнэт цаасны бүртгэлийн журмын 4 дүгээр зүйлийн 4.3.6-т заасан шаардлагад нийцсэн байна.

Үнэт цаасны танилцуулгын 2 дугаар бүлэгт Үнэт цаас гаргагчийн үйл ажиллагааны үндсэн чиглэлд хамаарах зах зээлд эзэлж буй байр суурь, өрсөлдөгч байгууллагын тухай мэдээллийг оруулсан байгаа нь Үнэт цаасны бүртгэлийн журмын 4 дүгээр зүйлийн 4.3.9-т заасан шаардлагад нийцсэн байна.

Үнэт цаасны танилцуулгын 3.5-д Компанийн эрх бүхий байгууллагаар батлуулсан ногдол ашгийн бодлоготой холбоотой мэдээллийг нэгтгэн оруулсан нь Үнэт цаасны бүртгэлийн журмын 4 дүгээр зүйлийн 4.3.10-т заасан шаардлагад нийцсэн байна.

Үнэт цаасны танилцуулгын 3.4-т Үнэт цаас гаргаж хуримтлуулсан бизнес төлөвлөгөөг зарцуулах бизнес төлөвлөгөө, түүнтэй холбоотой бусад мэдээллийг дэлгэрэнгүй оруулсан нь Үнэт цаасны бүртгэлийн журмын 4 дүгээр зүйлийн 4.3.11-т заасан шаардлагад нийцсэн байна.

Үнэт цаасны танилцуулгын 2.6-т компанийн үйл ажиллагаанд учирч болох эрсдэл, эрсдэлийн удирдлагын төлөвлөгөөний талаарх мэдээллийг нэгтгэн оруулсан нь Үнэт цаасны бүртгэлийн журмын 4 дүгээр зүйлийн 4.3.13-т заасан шаардлагад нийцсэн байна.

8.2. Шинээр гаргах үнэт цаас болон тухайн үнэт цаасаар гэрчлэгдсэн эрхийн талаарх мэдээлэл;

Үнэт цаасны хураангуй танилцуулгаар нийтэд санал болгох үнэт цаасны төрөл, тоо хэлбэр, нэрлэсэн үнэ, нийтэд санал болгох болон арилжих нөхцөл, өрийн хэрэгслийн хувьд хугацаа, үндсэн төлбөр, хүү төлөх нөхцөл, журам, тэдгээртэй холбоотой бусад мэдээллийг нэгтгэн оруулсан нь Үнэт цаасны бүртгэлийн журмын 4 дүгээр зүйлийн 4.4.1-т заасан шаардлагад нийцсэн байна.

8.3. Үнэт цаас гаргах ажиллагаанд оролцсон этгээдийн тухай мэдээлэл;

Үнэт цаасны танилцуулгын Үнэт цаас гаргахад оролцсон байгууллагуудын мэдээлэл хэсэгт Үнэт цаас гаргах ажиллагаанд хөндлөнгийн аудиторын хийх чиг үүрэгтэйгээр оролцож байгаа Улаанбаатар Аудит Корпораци ХХК, хөндлөнгийн үнэлгээ хийх чиг үүрэгтэйгээр оролцож байгаа Итгэлт-ЭстмимэйтХХК, андеррайтерын чиг үүрэгтэйгээр оролцож байгаа Голомт КапиталҮЦК ХХК, хуулийн дүгнэлт гаргах чиг үүрэгтэйгээр оролцож байгаа Өмгөөллийн И Эл Си ХХН, тэдгээрийн танилцуулга, үзүүлэх үйлчилгээний цар хүрээ, тусгай зөвшөөрөл, үйлчилгээ үзүүлэх гэрээгээр хүлээсэн эрх үүрэг, дүгнэлтүүдтэй холбоотой мэдээллийг нэгтгэн оруулсан нь Үнэт цаасны бүртгэлийн журмын 4 дүгээр зүйлийн 4.5-т заасан шаардлагад нийцсэн байна.





Үнэт цаасны танилцуулга

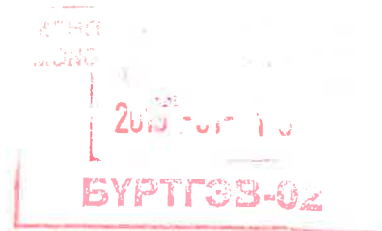

ЕС. КОМПАНИЙН ТОЛГОЙ, ОХИН, ХАРААТ, ЗЭРГЭЛДЭЭ КОМПАНИЙН МЭДЭЭЛЭЛД ҮНДЭСЛЭН ҮНЭТ ЦААС ГАРГАГЧ КОМПАНИЙН ХЯНАЛТЫГ ХЭРЭГЖҮҮЛЭГЧ ЭТГЭЭДИЙГ ТОДОРХОЙЛСОН ДҮГНЭЛТ;

Үндэслэсэн баримт бичиг

- ✚ Компанийн дүрэм
- ✚ 2013 оны 12 дугаар сарын 26-ны өдрийн Хувьцаа эзэмшигчдийн хурлын шийдвэр
- ✚ 2017 оны 4 дүгээр сарын 23-ны өдрийн Хувьцаа эзэмшигчдийн хурлын 17/03 тоот шийдвэр
- ✚ Оюуны өмч, Улсын бүртгэлийн ерөнхий газрын улсын бүртгэлийн т архивын газрын 2018 оны 4 дүгээр сарын 18-ны өдрийн 002885724 тоот тодорхойлолт

Энэхүү хууль зүйн дүгнэлтийн "Компанийн удирдлагын бүтцийн талаар" хэсэгт дурдсанаар "Монос Хүнс" ХХК-ийн нийт гаргасан хувьцааг Лувсан овогтой Хүрэлбаатар 100% эзэмшиж байна.

Компанийн тухай хуулийн 89 дүгээр зүйлийн 89.1-т сонирхлын зөрчил бүхий этгээдийг тодорхойлоход хэрэглэгддэг компанийн энгийн хувьцааны 20 буюу түүнээс дээш хувийг дангаараа, эсхүл нэгдмэл сонирхолтой этгээдтэй хамтран эзэмшиж байгаа гэдэг шалгуурыг компанийн хяналтыг хэрэгжүүлэгч этгээдийг тогтоох шалгуур болгож үзвэл "Монос Хүнс" ХХК-ийн хяналтыг хэрэгжүүлэгч этгээд нь Л.Хүрэлбаатар байна.

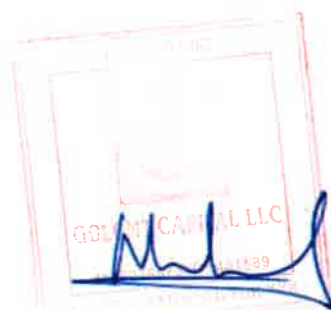

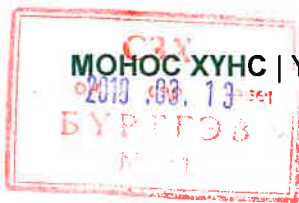

4.7 ҮНЭЛГЭЭНИЙ БАЙГУУЛЛАГА

Түүхэн замнал хөгжил

- 1999 оны 01-р сарын 14-ний өдрөөс Хууль зүйн Яам, Сангийн Яамнаас Хөрөнгийн үнэлгээ хийх тусгай зөвшөөрөл авч үл хөдлөх болон хөдлөх эд хөрөнгийн үнэлгээ хийж эхэлсэн.
- 2001 оны 06-р сарын 01-ний өдрөөс “Итгэлт-Аудит” ХХК-тай нэгдэж, “Итгэлт-Үнэлгээ” төв нэрээр үйл ажиллагаа явуулсан.
- 2005 оны 01-р сараас “Итгэлт-Аудит” ХХК-иас тусдаа гарсан.
- 2008 оноос СЗХ-ноос Даатгалын хохирол үнэлэгчийн тусгай зөвшөөрөл авсан.
- 2014 оны Орхон аймгийн Баян-Өндөр суманд салбар байгуулсан.
- 2015 онд УБ-Баянгол дүүрэг, Хөвсгөл аймгийн Мөрөн хотод салбараа байгуулсан.
- 2017 онд УБ-Баянзүрх дүүрэгт салбар байгуулсан.

Нэр	“Итгэлт-Эстимэйт” ХХК
Улсын бүртгэлийн дугаар	9011085084
Регистрийн дугаар	2866641
Хаяг	БЗД, 26-р хороо, Хүннүгийн гудамж, Олимп плаза оффис 401 тоот
Утас	11-455088, 99995638, 99035638
Факс	info@itgeltgroup.mn
И-мэйл	www.itgeltgroup.mn
Вэб хуудас	

Үнэлгээний байгууллага нь өмнө нь Хаан банк, Говь ХК, Улсын цирк, Шарын гол ХК зэрэг олон улсын тендерээр хувьчлагдсан аж ахуй нэгжүүдийн бизнесийн үнэлгээг хийсэн. Сүүлийн 3 жилд Монгол шир ХК, Монгол Экспресс ХХК, Лел Металл ХХК, Улаанбаатар Синема, Тэнгис Кино Театр, Сүхбаатар дүүргийн нэгдсэн эмнэлэг, Усан спорт сургалтын төв, Баялаг Налайх ХК-д бизнесийн үнэлгээ хийж гүйцэтгэсэн.

ҮНЭЛГЭЭНИЙ БАЙГУУЛЛАГАТАЙ БАЙГУУЛСАН ГЭРЭЭ

“Итгэлт Эстимэйт” ХХК нь 1999 оны 01-р сарын 14-ний өдрөөс Хууль зүйн Яам, Сангийн Яамнаас Хөрөнгийн үнэлгээ хийх тусгай зөвшөөрөл авч Үл хөдлөх болон хөдлөх эд хөрөнгийн үнэлгээ хийж эхэлсэн. Дээрх тусгай зөвшөөрлийн хүрээнд 2018 оны 07-р сарын 06-ний өдөр Үнэт цаас гаргагчтай 36/02 тоот Хөрөнгийн үнэлгээний ажлын гэрээг байгуулсан.

Тус гэрээний зорилго нь Үнэт цаас гаргагчийн Хөрөнгийн болон Бизнесийн зах зээлийн үнийг өнөөгийн байдлаар тогтооход оршиж байна.





МОНОС ХҮНС | Үнэт цаасны танилцуулга

Энэхүү гэрээний хүрээнд талууд дараах үүргийг хүлээнэ. Үүнд:

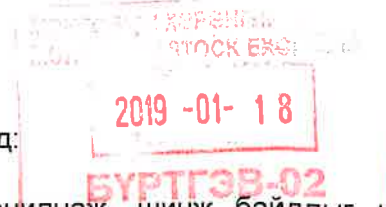

- Захиалагчийн үнэлгээ хийлгэж буй хөрөнгөтэй танилцаж, шинж байдлыг нь тодорхойлж, үнэлгээг холбогдох хууль тогтоомжийн дагуу зах зээлийн өнөөгийн эрэлт шаардлагад нийцүүлэн гэрээт хугацаанд хийж гүйцэтгэх, хөрөнгийн өнөөгийн байдалд судалгаа хийх, ажлын төлөвлөгөө зохиох, мэдээлэл цуглуулах, түүнийг шалгах, үнэлгээ хийх, тайлан бичих, хүлээлгэн өгөх графикийг захиалагчтай хамтран боловсруулах
- Захиалагчийн ирүүлсэн мэдээ материалын нууцыг хадгалах, үйлчлүүлэгч болон гуравдагч этгээдээс авсан баримт бичгийн бүрэн бүтэн байдлын хангах

Үнэт цаас гаргагч нь Үнэлгээний компанитай бүр талаар хамтран ажиллаж шаардлагатай бүхий л мэдээллийг гаргах үүргийг хүлээнэ.



4.8 ҮНЭЛГЭЭНИЙ ТАЙЛАН

Бизнес, үл хөдлөх, хөдлөх хөрөнгийн үнэлгээ, зөвлөх үйлчилгээний
“ИТГЭЛТ-ЭСТИМАЙТ” ХХК



БИЗНЕС ҮНЭЛГЭЭНИЙ ТАЙЛАН

Захиалагч:	“МОНОС ХҮНС” ХХК
Захиалагчийг төлөөлж:	А.Отгондарь /Гүйцэтгэх захирал
Компанийн регистрийн дугаар:	5568927
Үнэлсэн хөрөнгийн нэр:	“Монос Хүнс” ХХК-ийн хөрөнгийн болон бизнесийн үнэ цэнэ
Хөрөнгийн байршил:	Улаанбаатар хот Баянгол дүүрэг, 20-р хороо, Үйлдвэрийн бүс Сонсоловгийн зам гудамж, 32/3 тоот.
Бизнесийн зах зээлийн өртөг:	31,185,000,000 /Гучин нэгэн тэрбум нэг зуун наян таван сая/ төгрөг
Үнэлгээ хийсэн өгнөө:	2018 оны 08 дугаар сарын 30-ны өдөр

Улаанбаатар хот



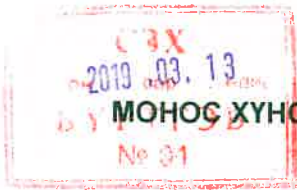

“ИТГЭЛТ-ЭСТИМАЙТ” ХХК

Бизнес, Үл хөдлөх хөдлөх хөрөнгийн үнэлгээ, зөвлөх үйлчилгээ

ҮНЭЛГЭЭНИЙ АЖЛЫН ТАЙЛАН

(Хуриангуйлал)

Захиалагчийн нэр:	“МОНОС ХҮНС” ХХК
Захиалагчийг төлөөлж:	Гүйцэтгэх захирал А.Отгондарь
Компанийн регистрийн дугаар:	5568927
УБ-ийн гэрчилгээний дугаар:	9011338029
Үнэлсэн хөрөнгийн нэр:	“МОНОС ХҮНС” ХХК-ийн хөрөнгийн болон бизнесийн үнэ цэнэ
Хөрөнгийн байршил:	Улаанбаатар хот Баянгол дүүрэг, 20-р хороо, Үйлдвэрийн бүс Сонсголонгийн зам гудамж 32/3 тоот, Хан-уул дүүрэг, 2-р хороо, Чингисийн өргөн чөлөө 205 - 2 тоот.
Хөрөнгийн зах зээлийн өртөг:	31,185,000,000 /Гучин нэгэн тэрбум нэг зуун наян таван сая/ төгрөг
Гүйцэтгэгч:	Итгэлт-Эстимэйт ХХК Регистр 2866641 Улсын бүртгэлийн дугаар 24/4539 Утас: 455088, E-mail: Itgelt_estimate@magicnet.mn http://www.itgelt-estimate.blogspot.com
Ерөнхий захирал:	Ө.Эрдэнэбаяр нь СЯ-ны хөрөнгийн үнэлгээ хийх эрхийн 071200002 тоот тусгай зөвшөөрөлтэй (Үл хөдлөх эд хөрөнгийн үнэлгээчнээр 19-н жил, Машин, тоног төхөөрөмжийн үнэлгээчнээр 17-н жил, Бизнесийн үнэлгээчнээр 16 жил тасралтгүй ажиллаж байгаа болно)
Тайлан бичсэн огноо:	2018 оны 08 дугаар сарын 30-ны өдөр

2

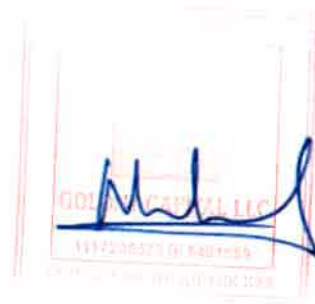



Үнэт цаасны танилцуулга



“ИТГЭЛТ-ЭСТИМЭЙТ” ХХК

Бизнес, Үл хөдлөх хөдлөх хөрөнгийн үнэлгээ, зөвлөх үйлчилгээ

БИЗНЕСИЙН ҮНЭЛГЭЭНИЙ ТАЙЛАН

НЭГДҮГЭЭР БҮЛЭГ

1.1. НИЙТЛЭГ ҮНДЭСЛЭЛ

Бид 2018 оны 07 дугаар сарын 06-ны өдөр “МОНОС ХҮНС” ХХК-ийн захирал А.Отгондарьтай байгуулсан хөрөнгийн болон бизнесийн үнэлгээ хийх гэрээний дагуу “МОНОС ХҮНС” ХХК-ийн хөрөнгийн болон бизнесийн үнэлгээг 2018 оны 6 дугаар сарын 30-ний өдрөөр тасалбар болгон үнэлгээний ҮОУС-ын дагуу бие даасан хараат бус байдалд хийж гүйцэтгэв. Бид энэхүү санал, дүгнэлтээ “МОНОС ХҮНС” ХХК-ийн бизнесийн зах зээлийн үнийг тогтоох зорилгоор хийсэн болно.

Зах зээлийн үнэлгээ.

Зах зээлийн үнэ, цэнэ гэдэг бол зохих маркетинг сурталчилгаа хийгдсэний дараа талууд тус бүр хөрөнгө, түүний шинж чанар, эрэлт, нийлүүлэлт, ашиг, орлого, ирээдүйн боломжийн талаар мэдээлэл сайтай, албан шахалт, дарамтнаас ангид байж цэвэр бизнесийн сонирхолоор хэлцэл хийж, худалдан авагчаас худалдагчид төлж болох мөнгөний хэмжээг үнэлгээний өдрөөр тооцоолсон дүн юм.

Цэвэр зах зээлийн үнэлгээ нь хөрөнгийг одоо байгаа байдлаар нь цаашид үргэлжлүүлэн ашиглана гэсэн тооцоон дээр үндэслэсэн болно. Хөрөнгийг зах зээл дээр хэсэгчлэн зарах болон өөр зорилгоор ашиглах нөхцөл боломжийн судалгаа тооцооллыг энэхүү үнэлгээнд авч үзээгүй болно.

Хөрөнгийг үргэлжлүүлэн ашиглах гэдэгт үндсэндээ дараах тохиолдлуудыг хэлж байгаа болно.

Үүнд:

1. Хөрөнгө нь үзүүлж буй үйлчилгээнийхээ эдийн засгийн шаардлагыг хангасан байх;
2. Хөрөнгө нь цаашид нэлээд урт хугацаанд ашиглах боломжтой байх;
3. Хариуцлагатай өмчийн эзэн, чадварлаг менежменттэй байх;
4. Хөрөнгийг өөр зорилгоор ашиглах нь эдийн засгийн хувьд тохиромжгүй, хууль зүйн хувьд зөвшөөрөгдөхгүй байх;
5. Одоогийн, эсвэл түүнтэй төстэй хэрэглэгчид өнөөгийн ашиглалтыг цааш нь үргэлжлүүлэх;

Бид бодит байдлыг шинжилж үзээд компанийн өмчийн үнэ цэнэ буюу бүх хувьцаа эзэмшигчид хамаарах бизнесийн зах зээлийн үнэ цэнийг тогтоосон болно.

Нийт хөрөнгө гэдэг нь бүхий л биет хөрөнгө (барилга, байгууламж, тоног төхөөрөмж, ажлын капитал) болон үргэлжлүүлэн ашиглах биет бус хөрөнгийн нийлбэр юм.

“Монос хүнс” ХХК Бизнесийн үнэлгээний тайлан

3





“ИТГЭЛТ-ЭСТИМЭЙТ” ХХК

Бизнес, Үл хөдлөх хөдлөх хөрөнгийн үнэлгээ, зөвлөх үйлчилгээ

Цэвэр өөрийн хөрөнгө нь нийт хөрөнгөөс бусдад төлөх өр төлбөрийг хассан зөрүүгээр тодорхойлогдсон.

Бид “МОНОС ХҮНС” ХХК-ийн бизнесийн үнэлгээг нэгдүгээрт үл хөдлөх, хөдлөх хөрөнгийн үнэлгээ, хоёрдугаарт бизнесийн үнэлгээ гэсэн дарааллаар хийсэн. Өөрөөр хэлбэл тус компанийн худалдахад бэлэн байгаа хөрөнгийг нь үнэлж түүний зах зээлийн үнийг бодитой тогтоосны үндсэн дээр бизнесийн үнийг нь тогтоосон болно.

1.2. ҮЛ ХӨДЛӨХ, ХӨДЛӨХ ЭД ХӨРӨНГИЙН ХУВЬ ОРОЛЦООНЫ ҮНЭЛГЭЭГ ХИЙСЭН ТУХАЙ.

А) Үл хөдлөх эд хөрөнгө /ҮЛХЭХ/-ийн хувь оролцоо

Хөрөнгийн зах зээлийн өртгийг тодорхойлоход ҮОУС 400-ийн дагуу хийсэн бөгөөд олон улсын хэмжээнд хүлээн зөвшөөрөгдсөн дараах 3-н хандлагын аргаар хийсэн болно.

ӨРТГИЙН ХАНДЛАГА

Өртгийн хандлага нь газрын үнэ өртөг тухайн объектыг шинээр барьж байгуулахад гарах өртгийг тооцоолохоос эхэлнэ. Шинээр барьж байгуулах зардал нь тухайн барилга, байгууламж, объектыг барихад гарах материалын зардал, ажлын хөлс, ашигласан багаж тоног төхөөрөмжийн үнэ, гүйцэтгэгчийн ашиг бусад төлбөр зэрэгт үндэслэнэ.

Хөрөнгийн өртгийн үнэлгээнд үнэ буурч, хямдрах янз бүрийн хүчин зүйлүүдийг харгалзаж тооцно. Элэгдэл бол үнэ буурах нэг шалтгаан бөгөөд энэ нь гурван хэлбэртэй байдаг. Үүнд: Биет элэгдэл, эдийн засгийн элэгдэл, буруу ашиглалтын элэгдэл зэрэг орно.

Зах зээлийн өртгийг өртгийн хандлагын аргаар тодорхойлохдоо Олон улсын үнэлгээний стандарт, өртгийн хандлагын аргаар үнэлгээ хийдэг нийтийн арга аргачлалыг баримтлан дараах загварыг ашигласан.

Үүнд:

	Газрын үнэ өртөг
	Барилга байгууламжийг шинээр барьж байгуулах зардал
Хасах нь:	(Илүүдэл хөрөнгийн өртөг)
Тэнцэх нь:	(Шинэчлэх өртөг)
Хасах нь:	(Биет элэгдэл)
Хасах нь:	(Буруу ашиглалтын элэгдэл)
Хасах нь:	(Эдийн засгийн элэгдэл)
Тэнцэх нь:	(Ашиглалтанд буй хөрөнгийн зах зээлийн үнэ)

“Монос хүнс” ХХК Бизнесийн үнэлгээний тайлан

4

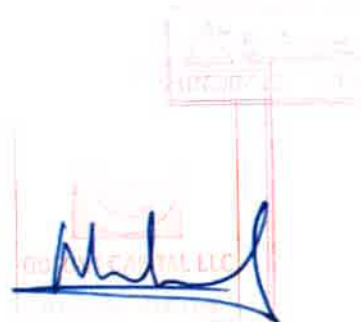



“ИТГЭЛТ-ЭСТИМЭЙТ” ХХК

Бизнес, Үл хөдлөх хөдлөх хөрөнгийн үнэлгээ, зөвлөх үйлчилгээ

1. Биет элэгдэл.

“МОНОС ХҮНС” ХХК-ийн барилга байгууламж, тоног төхөөрөмжийн чанар байдал, ашиглалт, ажиллаж буй орчин зэргийг судлахдаа ашиглалтанд орсон хугацаа, хүчин чадлынхаа хэдэн хувийг ашиглаж байгаа, хадгалалт хамгаалалт хэр зэрэг болохыг харгалзсан юм. Ашиглалтын хугацаа дууссан ч цаашид урьдын үүргээ үргэлжлүүлэн гүйцэтгэх бололцоотой хөрөнгийг засвар, ашиглалтын байдал, хоцрогдлын төвшин, хэрэгцээ хангах боломж зэргийг харгалзан элэгдлийг багасгах замаар үнэлсэн.

Ашиглаж байгаа барилга, байгууламж, тусгай зориулалтын машин механизм, багаж, тоног төхөөрөмж, тээврийн хэрэгслийг дараах байдлаар авч үзэж биет элэгдлийг шулуун шугамын аргаар байгуулсан. Энэ нь Монгол улсын Аж ахуйн нэгж байгууллагын орлогын албан татварын хуулийн зохих заалтуудад нийцэж байгаа юм. Үүнд:

Тусгай зориулалттай машин, компьютер	3-10 жил
Автомашин, тээврийн хэрэгсэл, ажлын машин	10 жил
Барилга байгууламж	40 жил

2. Эдийн засгийн элэгдэл.

Хөрөнгийн эдийн засгийн хоцрогдлын үндсэн шалтгаан нь эдийн засгийн өгөөжөө нөхөж чадахгүй болох, зах зээлд өрсөлдөх чадвараа алдах зэрэгтэй холбоотой байдаг. Түүнчлэн эдийн засгийн хоцрогдол нь хүчин чадлыг дутуу ашиглах, оруулсан хөрөнгийнхөө өгөөжийг хүртэж чадахгүйд хүргэдэг. Энэ нь компанийн орлогод шууд нөлөөлдөг.

3. Буруу ашиглалтын элэгдэл /функционал/

Үйлдвэрийн барилга, байгууламж нь эзэмшилт, ашиглалтын байдлаас хамаарч янз бүрийн элэгдэл эвдрэлд орсон учир түүнийг арилгах зардлыг бодолцон буруу ашиглалтын элэгдлийг эвдрэлтэй хөрөнгө нэг бүрт харилцан адилгүй тогтоодог.

“Монос х үнс” ХХК Бизнесийн үнэлгээний тайлан

5



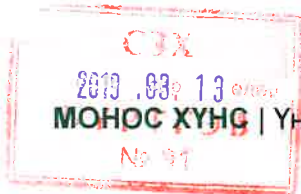

МОНОС ХҮНС | Үнэт цаасны танилцуулга



“ИТГЭЛТ-ЭСТИМЭЙТ” ХХК

Бизнес, Үл хөдлөх хөдлөх хөрөнгийн үнэлгээ, зөвлөх үйлчилгээ

1.3. БИЗНЕСИЙН ҮНЭЛГЭЭ ХИЙСЭН ТУХАЙ.

Бизнесийн үнэлгээг ҮОУС 200 дагуу Өмчийн үнэ цэнэ буюу бүх хувьцаа эзэмшигчдэд хамаарах бизнесийн үнэ цэнийг тогтоох зорилгоор хийсэн бөгөөд дараах үндсэн 3-н хандлагыг хэрэглэсэн.

1. Орлогын хандлага.
2. Өртгийн хандлага.
3. Зах зээлийн жишиг үнийн хандлага

ОРЛОГЫН ХАНДЛАГА

Орлогын хандлагаар үнэлгээг хийхдээ Ирээдүйн мөнгөн орлогын өнөөгийн үнэ цэнийг тооцох аргыг хэрэглэсэн.

Хөрөнгө оруулагч нь компанийг худалдан авах, худалдах эсэх талаар шийдвэр гаргахдаа тодорхой тооцоо судалгаа хийдэг. Ирээдүйн мөнгөн урсгалын өнөөгийн үнэ цэнийг тооцох арга нь хөрөнгө оруулагчийн хийх тооцооны хамгийн тохиромжтой аргад тооцогддог. Ихэнх тохиолдолд энэ арга нь хөрөнгө оруулалтын үнэлгээ хийх дүн шинжилгээний нэг хэсэг болдог. Энэ нь урьдчилан тооцох систем буюу хүлээлтийн зарчимд үндэслэгддэг.

Ердийн бус нөхцөл байдлаас бусад тохиолдолд ирээдүйн мөнгөн гүйлгээний урсгалыг хорогдуулан тооцох арга нь цаашид үйл ажиллагаа нь хэвийн байдлаар үргэлжлэх компанийг үнэлэх хамгийн тохиромжтой арга юм.

ӨРТГИЙН ХАНДЛАГА - ТОХИРУУЛГА ХИЙСЭН ЦЭВЭР АКТИВЫН АРГА

Өртгийн хандлагаар үнэлгээг хийхдээ Тохируулга хийсэн цэвэр активын аргыг хэрэглэсэн бөгөөд энэ аргаар хийсэн үнэлгээний онцлог нь тухайн компанийн үнэлгээ хийх цаг үед байсан нийт үл хөдлөх болон хөдлөх хөрөнгө, санхүүгийн чадавхийн хэмжээг мөнгөн хэлбэрээр тодорхойлон үзүүлдэгт оршино.

Тохируулга хийсэн цэвэр активын аргаар үнэлгээг хийхдээ дараах тохируулгуудыг хийсэн.

1. Үл хөдлөх эд хөрөнгө, хөдлөх хөрөнгийн дахин үнэлгээний дүнгээр үндсэн хөрөнгийн үнэлгээг өөрчлөн тохируулсан.
2. Болзошгүй өрийг бүртгэж, авлагын ангиллыг нарийвчлан шинжилж, найдваргүй авлагыг активаас хасч тохируулсан.
3. Агуулахад байгаа бараа материалыг нэг бүрчлэн судалж, удаан гүйлгээтэй, огт гүйлгээгүй гэж ялгасны үндсэн дээр чанаргүй барааны үнийг хямдруулах замаар активыг хорогдуулсан.

“Монос х үнс” ХХК Бизнесийн үнэлгээний тайлан

6

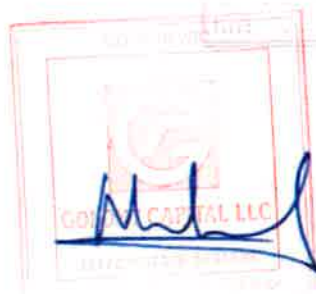



“ИТГЭЛТ-ЭСТИМЭЙТ” ХХК

Бизнес, Үл хөдлөх хөдлөх хөрөнгийн үнэлгээ, зөвлөх үйлчилгээ

ХОЁРДУГААР БҮЛЭГ.

2.1. БИЗНЕСИЙН ОРЧИН БА ЭДИЙН ЗАСГИЙН ШИНЖИЛГЭЭ

МАНАЙ ОРНЫ МАКРО ЭДИЙН ЗАСГИЙН БАЙДАЛ

ДОТООДЫН НИЙТ БҮТЭЭГДЭХҮҮН

2018 оны эхний 7-н сарын байдлаар 6,3%-ар өсөв. Монгол Улсын ДНБ-ний ихэнх хувийг уул уурхай, олборлолтын салбар эзэлдэг бол үйлчилгээний бусад үйл ажиллагаа буюу үйлчилгээний бизнес мөн өндөр хувийн нөлөөллийг үзүүлдэг байна.

График 1. ДНБ-ий өсөлт, хувиар (үйлдвэрлэлийн аргаар, 2010 оны зэрэгцүүлэх үнээр, өмнөх оны мөн үеэс



ДНБ, 2010 оны зэрэгцүүлэх үнээр 2018 оны эхний хагас жилд урьдчилсан гүйцэтгэлээр 8.0 их наяд төгрөг болж, өмнөх оны мөн үеэс 475.2 (6.3%) тэрбум төгрөгөөр өслөө. Уг өсөлтөд үйлчилгээний салбарын нэмэгдэл өртөг 184.9 (5.8%) тэрбум төгрөг (бөөний болон жижиглэн худалдааны салбарын нэмэгдэл өртөг 73.7 тэрбум төгрөг буюу 9.0%), бүтээгдэхүүний цэвэр татвар 192.1 (21.4%) тэрбум төгрөгөөр өссөн нь голлон нөлөөлөв.

ДНБ, оны үнээр 2018 оны эхний хагас жилд урьдчилсан гүйцэтгэлээр 15.2 их наяд төгрөгт хүрч, өмнөх оны мөн үеэс 2.1 (16.0%) их наяд төгрөгөөр өслөө. Улирлын нөлөөллийг арилган тооцсоноор ДНБ, 2010 оны зэрэгцүүлэх үнээр 2018 оны 2 дугаар улиралд өмнөх улирлаас 1.8 хувиар өслөө. Эцсийн ашиглалтын аргаар тооцсон ДНБ, оны үнээр 2018 оны эхний хагас жилд урьдчилсан гүйцэтгэлээр 14.8 их наяд төгрөгт хүрч, өмнөх оны мөн үеэс 1.7 (13.0%) их наяд төгрөгөөр өслөө. Харин эцсийн ашиглалтын аргаар тооцсон ДНБ, 2010 оны зэрэгцүүлэх үнээр 7.9 их наяд төгрөгт хүрч, өмнөх оны мөн үеэс 458.2 (6.2%) тэрбум төгрөгөөр өслөө. Уг өсөлтөд экспорт 799.1 (13.6%) тэрбум төгрөг, үндсэн хөрөнгийн нийт хуримтлал 661.9 (39.9%) тэрбум төгрөгөөр өссөн нь голлон нөлөөлжээ.





“ИТГЭЛТ-ЭСТИМЭЙТ” ХХК
Бизнес, Үл хөдлөх хөдлөх хөрөнгийн үнэлгээ, зөвлөх үйлчилгээ

График 2. ДНБ-ий бүтэц, жил бүрийн эхний хагас жилийн байдлаар, дүнд эзлэх хувиар (эцсийн ашиглалтын аргаар)

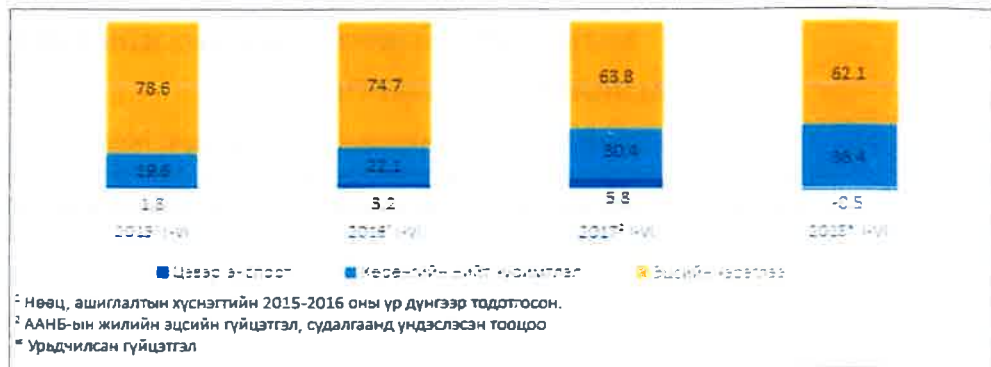

Энэ оны эхний хагас жилд урьдчилсан гүйцэтгэлээр ДНБ-д эцсийн хэрэглээ 62.1 хувь, хөрөнгийн нийт хуримтлал 38.4 хувь, цэвэр экспорт (-0.5) хувийг эзэлж, өмнөх оны мөн үеэс хөрөнгийн нийт хуримтлал 8.0 пунктээр өсч, харин эцсийн хэрэглээ 1.7 пункт, цэвэр экспорт 6.3 пунктээр буурсан байна.

МӨНГӨ, ЗЭЭЛ, ҮНЭТ ЦААС

Мөнгөний нийлүүлэлт (M2) 2018 оны 7 дугаар сарын эцэст 17.2 их наяд төгрөг болж, өмнөх сараас 153.5 (0.9%) тэрбум төгрөгөөр буурч, өмнөх оны мөн үеэс 3.2 (22.8%) их наяд төгрөгөөр өсчээ.

Гүйлгээнд гаргасан бэлэн мөнгө 2018 оны 7 дугаар сарын эцэст 917.1 тэрбум төгрөг болж, өмнөх сараас 14.0 (1.5%) тэрбум төгрөгөөр буурч, өмнөх оны мөн үеэс 29.5 (3.3%) тэрбум төгрөгөөр өссөн байна.

Хүснэгт 1. Мөнгөний зарим үндсэн үзүүлэлт, сарын эцэст, тэрбум төгрөг

Үзүүлэлт	2015	2016	2017	2018*
	VII	VII	VII	VII
Мөнгөний нийлүүлэлт, M2	9 860.7	11 308.8	13 999.6	17 189.3
Жилийн өөрчлөлт, хувиар	-2.1	14.7	23.8	22.8
Сарын өөрчлөлт, хувиар	-1.8	1.1	3.8	-0.9
Нийт хадгаламж	7 193.5	8 205.8	9 773.2	11 999.8
Жилийн өөрчлөлт, хувиар	1.1	14.1	19.1	22.8
Сарын өөрчлөлт, хувиар	-1.6	3.7	3.4	2.1
Төгрөгийн хадгаламж	5 153.2	5 733.1	7 240.5	9 345.0
Жилийн өөрчлөлт, хувиар	-7.2	11.3	26.3	29.1
Сарын өөрчлөлт, хувиар	-2.6	1.8	1.5	0.9
Валютын хадгаламж	2 040.2	2 472.7	2 532.6	2 654.8
Жилийн өөрчлөлт, хувиар	30.8	21.2	2.4	4.8
Сарын өөрчлөлт, хувиар	1.1	8.5	25.6	6.2

* урьдчилсан гүйцэтгэл

Гүйлгээнд гаргасан бэлэн мөнгө 2018 оны 7 дугаар сарын эцэст 917.1 тэрбум төгрөг болж, өмнөх сараас 14.0 (1.5%) тэрбум төгрөгөөр буурч, өмнөх оны мөн үеэс 29.5 (3.3%) тэрбум төгрөгөөр өсчээ.



“ИТГЭЛТ-ЭСТИМЭЙТ”ХХК

Бизнес, Үл хөдлөх хөдлөх хөрөнгийн үнэлгээ, зөвлөх үйлчилгээ

Аж ахуйн нэгж, байгууллага, иргэдэд олгосон нийт зээлийн өрийн үлдэгдэл 2018 оны 7 дугаар сарын эцэст 15.6 их наяд төгрөг болж, өмнөх сараас 192.5 (1.3%) тэрбум төгрөг, өмнөх оны мөн үеэс 2.6 (19.6%) их наяд төгрөгөөр өсчээ.

Хугацаа хэтэрсэн зээлийн өрийн үлдэгдэл 2018 оны 7 дугаар сарын эцэст 1,035.8 тэрбум төгрөг болж, өмнөх сараас 206.3 (24.9%) тэрбум төгрөг, өмнөх оны мөн үеэс 143.7 (16.1%) тэрбум төгрөгөөр өсчээ.

Банкны системийн хэмжээгээр чанаргүй зээл 2018 оны 7 дугаар сарын эцэст 1.3 их наяд төгрөг болж, өмнөх сараас 13.2 (1.0%) тэрбум төгрөг, өмнөх оны мөн үеэс 180.5 (15.7%) тэрбум төгрөгөөр өссөн байна. Чанаргүй зээл нийт зээлийн өрийн үлдэгдлийн 8.5 хувийг эзэлж, өмнөх оны мөн үеэс 0.3 пунктээр буурсан байна.

График 3. Чанаргүй зээл, сарын эцэст, тэрбум төгрөг

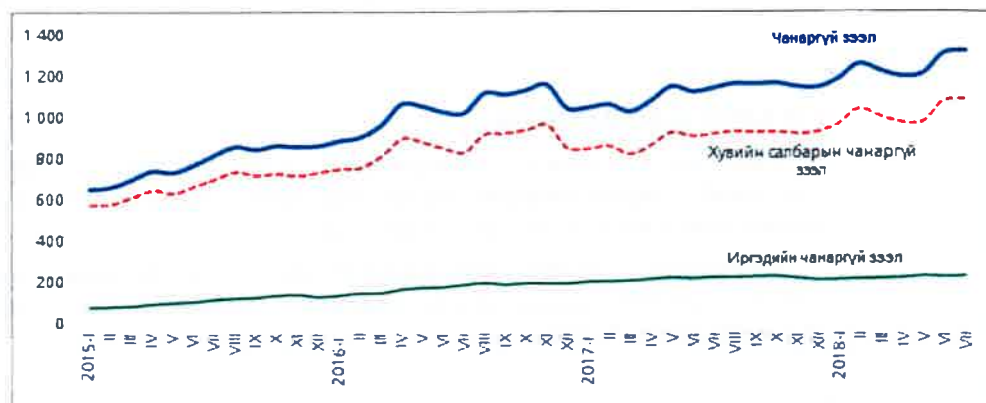

Үнэт цаасны арилжаагаар 2018 оны эхний 7 сард 295.0 тэрбум төгрөгийн гүйлгээ хийж, 403.0 сая ширхэг үнэт цаас арилжсан нь өмнөх оны мөн үеэс гүйлгээ 628.8 (68.1%) тэрбум төгрөгөөр буурч, арилжсан үнэт цаас 349.2 (7.5 дахин) сая ширхгээр өссөн байна.

Харин 2018 оны 7 дугаар сард 4.3 тэрбум төгрөгийн гүйлгээ хийж, 18.2 сая ширхэг үнэт цаас арилжсан нь өмнөх сараас гүйлгээ 8.9 (67.4%) тэрбум төгрөгөөр, арилжсан үнэт цаас 16.9 (49.1%) сая ширхгээр буурсан байна.

Засгийн газрын үнэт цаасны хоёрдогч зах зээлийн арилжаагаар 2018 оны эхний 7 сард 275.1 тэрбум төгрөгийн гүйлгээ хийсэн нь өмнөх оны мөн үеэс 151.2 (35.5 хувь) тэрбум төгрөгөөр буурчээ.

Хөрөнгийн зах зээлийн чиг хандлагыг илэрхийлэх ТОП-20 дундаж индекс 2018 оны 7 дугаар сард 19537.0 нэгж болж, өмнөх сараас 200.5 нэгжээр буурч, өмнөх оны мөн үеэс 5926.8 нэгжээр өсөв.



“ИТГЭЛТ-ЭСТИМАЙТ” ХХК

Бизнес, Үл хөдлөх хөдлөх хөрөнгийн үнэлгээ, зөвлөх үйлчилгээ

Хөрөнгийн зах зээлд үйл ажиллагаа явуулж байгаа хувьцаат компаниудын үнэт цаасны зах зээлийн нийт үнэлгээ 2018 оны 7 дугаар сард 2.4 их наяд төгрөг болж, өмнөх оны мөн үеэс 791.4 (49.7%) тэрбум төгрөгөөр өссөн байна.

График 4. ТОП-20 индекс, сарын дундаж, нэгжээр

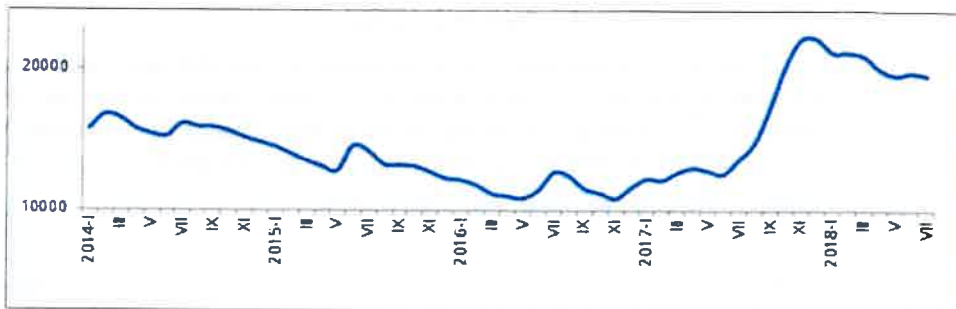

УЛСЫН НЭГДСЭН ТӨСӨВ

Улсын нэгдсэн төсвийн тэнцвэржүүлсэн орлого, тусламжийн нийт хэмжээ 2018 оны эхний 7 сарын байдлаар 5.0 их наяд төгрөг, зарлага, эргэж төлөгдөх цэвэр зээлийн нийт хэмжээ 4.8 их наяд төгрөгт хүрлээ.

Улсын нэгдсэн төсвийн тэнцвэржүүлсэн нийт тэнцэл 2017 оны эхний 7 сард 589.4 тэрбум төгрөгийн алдагдалтай гарч байсан бол 2018 оны эхний 7 сард 291.3 тэрбум төгрөгийн ашигтай гарлаа.

График 5. Улсын нэгдсэн төсвийн тэнцвэржүүлсэн орлого, зарлага, тэнцэл, жил бүрийн эхний 7 сарын байдлаар, тэрбум төгрөг

Төсвийн тэнцвэржүүлсэн орлого		3 142.9	3 040.2	3 899.5	5 052.1
Нэгдсэн төсвийн зарлага		3 780.7	5 014.3	4 488.9	4 760.8
Төсвийн тэнцвэржүүлсэн тэнцэл		- 637.8	-1 974.1	- 589.4	291.3
		2015 I-VII	2016 I-VII	2017 I-VII	2018* I-VII

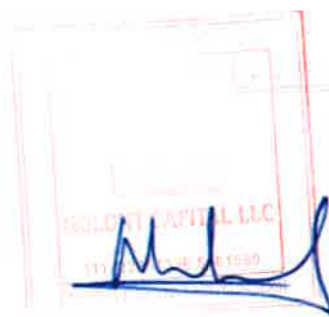



“ИТГЭЛТ-ЭСТИМЭЙТ” ХХК

Бизнес, Үл хөдлөх хөдлөх хөрөнгийн үнэлгээ, зөвлөх үйлчилгээ

Татварын нийт орлого 4.5 их наяд төгрөг болж, өмнөх оны мөн үеэс 1.1 (33.0%) их наяд төгрөгөөр өсөхөд:

- нэмэгдсэн өртгийн албан татвар 291.6 (34.1%) тэрбум төгрөг,
- орлогын албан татвар 277.7 (31.5%) тэрбум төгрөг,
- онцгой албан татвар 168.4 (68.5%) тэрбум төгрөг,
- нийгмийн даатгалын орлого 145.0 (20.5%) тэрбум төгрөг,
- бусад татвар, төлбөр хураамжийн орлого 108.5 (33.0%) төгрөг,
- гадаад үйл ажиллагааны орлого 102.8 (39.0%) тэрбум төгрөг төгрөгөөр өссөн нь голлон нөлөөлсөн байна.

Улсын нэгдсэн төсвийн орлогын 79.6 хувийг татварын орлого, 10.3 хувийг татварын бус орлого, 7.3 хувийг ирээдүйн өв сангийн орлого, 2.8 хувийг тогтворжуулалтын сангийн орлого эзэлж байна.

Улсын нэгдсэн төсвийн зарлага, эргэж төлөгдөх цэвэр зээлийн нийт хэмжээ 2018 оны эхний 7 сард 4.8 их наяд төгрөг болж, өмнөх оны мөн үеэс 271.9 (6.1%) тэрбум төгрөгөөр өсөхөд: хөрөнгийн зардал 3.6 (0.6%) тэрбум төгрөгөөр буурсан хэдий ч урсгал зардал 199.5 (5.2%) тэрбум төгрөг, эргэж төлөгдөх төлбөрийг хассан цэвэр зээл 76.0 (69.5%) тэрбум төгрөгөөр өссөн нь нөлөөлсөн байна.

Улсын нэгдсэн төсвийн зарлага, эргэж төлөгдөх цэвэр зээлийн нийт дүнд урсгал зардал 84.3 хувь, хөрөнгийн зардал 11.8 хувь, эргэж төлөгдөх төлбөрийг хассан цэвэр зээл 3.9 хувийг эзэлж байна.

ГАДААД ХУДАЛДАА

Монгол Улс 2018 оны эхний 7 сард 143 улстай худалдаа хийж, гадаад худалдааны нийт бараа эргэлт 7.4 тэрбум америк доллар, үүнээс экспорт 4.1 тэрбум америк доллар, импорт 3.3 тэрбум америк долларт хүрлээ.

График 6. Экспорт, импорт, тэнцэл, сараар, сая америк доллар

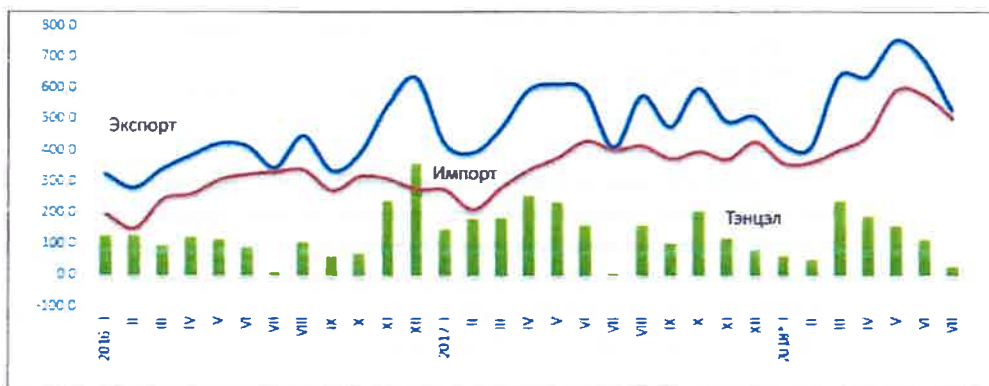



“ИТГЭЛТ-ЭСТИМЭЙТ” ХХК БҮРТГЭВ-02

Бизнес, Үл хөдлөх хөдлөх хөрөнгийн үнэлгээ, зөвлөх үйлчилгээ

Нийт бараа эргэлтийн хэмжээ өмнөх оны мөн үеэс 1.5 (26.2%) тэрбум америк доллар, үүнээс экспорт 596.4(16.9%) сая америк доллараар, импорт 935.1 (40.1%) сая америк доллараар тус тус өссөн байна.

Гадаад худалдааны тэнцэл 2017 оны эхний 7 сард 1.2 тэрбум америк долларын ашигтай гарч байсан бол 2018 оны эхний 7 сард өмнөх оны мөн үеэс 338.7 (28.5%) сая америк доллараар буурч, 851.0 сая америк долларт хүрчээ.

Экспорт 2018 оны эхний 7 сард өмнөх оны мөн үеэс 596.4 сая америк доллараар өсөхөд эрдэс бүтээгдэхүүний экспорт 614.8 сая америк доллар, нэхмэл бүтээгдэхүүний экспорт 55.8 сая америк доллараар өссөн нь голлон нөлөөлсөн байна.

Хүснэгт 2. Экспорт, импорт, зарим барааны бүлгээр, сая америк доллар

Үзүүлэлт	2018 I-VII	2017 I-VII	2018 I-VII	2018 I-VII 2017 I-VII
Экспорт	2,541.1	3,520.3	4,116.7	116.9
Эрдэс бүтээгдэхүүн	1,831.3	2,884.9	3,499.7	121.3
Үүвээс: Нүүрс	337.3	1,409.1	1,619.4	114.9
Үндсэн төмөрлөг, түүгээр хийсэн зүйлс	33.0	49.6	49.8	100.4
Түүхий болон боловсруулсан арьс, шир	17.0	16.3	12.0	73.6
Нэхмэл бүтээгдэхүүн	196.0	233.5	289.3	123.9
Үнэт чулуу, металл, гоёлын зүйлс	341.9	218.3	144.9	66.4
Импорт	1,832.6	2,330.6	3,265.7	140.1
Хүнсний бэлэн бүтээгдэхүүн	166.9	200.1	239.3	119.6
Эрдэс бүтээгдэхүүн	364.4	548.1	730.4	133.3
Автобензин	102.8	136.7	153.0	111.9
Дизелийн түлш	111.0	252.4	316.8	125.5
Үндсэн төмөрлөг, түүгээр хийсэн зүйлс	122.2	177.7	318.9	179.4
Тээврийн хэрэгсэл, тэдгээрийн сэлбэг, эд анги	257.0	349.6	526.6	150.6
Машины, механик төхөөрөмж, цахилгаан хэрэгсэл	361.3	471.5	683.6	145.0

Импорт өмнөх оны мөн үеэс 935.1 сая америк доллараар өсөхөд эрдэс бүтээгдэхүүний импорт 182.3 сая америк доллар, үүнээс дизелийн түлш 64.5 сая америк доллар, машин, механик төхөөрөмж, цахилгаан хэрэгсэл, тэдгээрийн сэлбэг, эд анги 212.1 сая америк доллараар, тээврийн хэрэгсэл, тэдгээрийн эд анги 177.0 сая америк доллараар, үндсэн төмөрлөг, түүгээр хийсэн бүтээгдэхүүний импорт 141.2 сая америк доллараар өссөн нь голлон нөлөөлжээ.

Эрдэс бүтээгдэхүүн, нэхмэл бүтээгдэхүүн, үнэт, хагас үнэт чулуу, металл гоёлын зүйлсийн экспорт нийт экспортын 95.6 хувийг эзэлж байгаа бол импортын



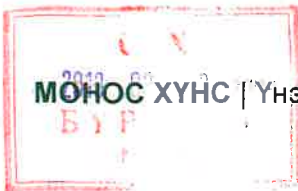

“ИТГЭЛТ-ЭСТИМЭЙТ” ХХК

Бизнес, Үл хөдлөх хөдлөх хөрөнгийн үнэлгээ, зөвлөх үйлчилгээ

66.8 хувийг эрдэс бүтээгдэхүүн, машин механик төхөөрөмж, цахилгаан хэрэгсэл, тээврийн хэрэгсэл, тэдгээрийн эд анги болон хүнсний бэлэн бүтээгдэхүүний импорт эзэлж байна.

ҮНЭ

Хэрэглээний бараа, үйлчилгээний үнэ 2018 оны 7 дугаар сард улсын хэмжээнд өмнөх сараас 0.5 хувь, өмнөх оны эцсээс 5.5 хувь, өмнөх оны мөн үеэс 7.7 хувиар өссөн байна.

Хэрэглээний бараа, үйлчилгээний үнэ 2018 оны 7 дугаар сард өмнөх оны мөн үеэс 7.7 хувиар өсөхөд хүнсний бараа, ундаа, усны бүлгийн үнэ дүнгээрээ 11.1 хувь (төмс, хүнсний ногооны дэд бүлгийн үнэ 45.0 хувь, согтууруулах бус ундааны дэд бүлгийн үнэ 6.6 хувь, сүү, сүүн бүтээгдэхүүн, өндөгний дэд бүлгийн үнэ 10.7 хувь), согтууруулах ундаа, тамхины бүлгийн үнэ дүнгээрээ 9.2 хувь, тээврийн бүлгийн үнэ дүнгээрээ 6.4 хувь, орон сууц, ус, цахилгаан, хийн болон бусад түлшний бүлгийн үнэ дүнгээрээ 14.9 хувь (цахилгаан, хийн болон бусад түлшний дэд бүлгийн үнэ 22.1 хувь), эм тариа, эмнэлгийн үйлчилгээний бүлгийн үнэ дүнгээрээ 11.7 хувиар өссөн нь голлон нөлөөлсөн байна.

Хэрэглээний бараа, үйлчилгээний үнэ 2018 оны 7 дугаар сард өмнөх оны эцсээс 5.5 хувиар өсөхөд хүнсний бараа, ундаа, усны бүлгийн үнэ дүнгээрээ 13.5 хувь (мах, махан бүтээгдэхүүн 32.8 хувь), согтууруулах ундаа, тамхины бүлгийн үнэ дүнгээрээ 7.3 хувиар өссөн нь голлон нөлөөлсөн байна.

Хэрэглээний бараа, үйлчилгээний үнэ 2018 оны 7 дугаар сард өмнөх сараас 0.5 хувиар өсөхөд хүнсний бараа, ундаа, усны бүлэг дүнгээрээ 0.4 хувь, тээврийн бүлгийн үнэ дүнгээрээ 1.5 хувиар өссөн нь голлон нөлөөлсөн байна.

График 7. Хэрэглээний үнийн индекс (өмнөх оны 12 дугаар сар =100%), хувь

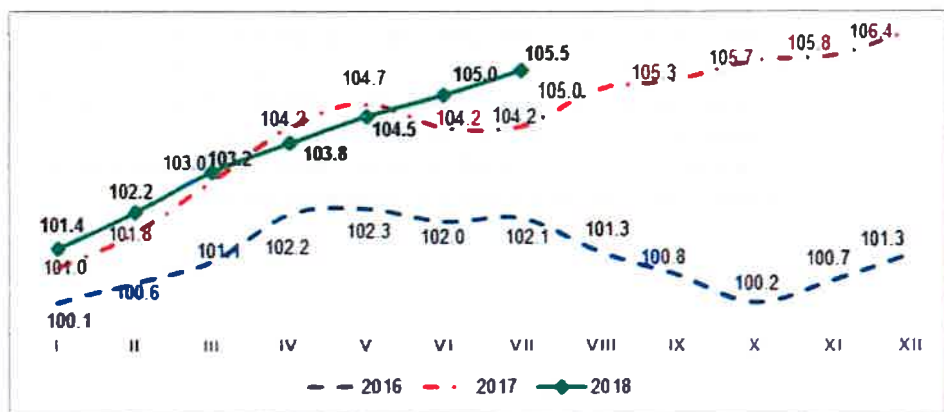

Харин хэрэглээний бараа, үйлчилгээний өмнөх оны эцсээс 6.2 хувиар өсөхөд хүнсний бараа, ундаа, усны бүлгийн 15.3 хувь, согтууруулах ундаа, тамхины бүлгийн үнэ дүнгээрээ 7.6 хувь, орон сууц, ус, цахилгаан, хийн болон бусад түлшний бүлгийн үнэ дүнгээрээ 9.1 хувиар өссөн нь голлон нөлөөлсөн байна.

“Монос х үнс” ХХК Бизнесийн үнэлгээний тайлан

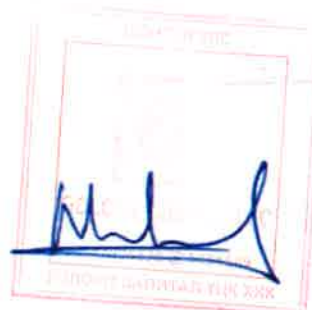



“ИТГЭЛТ-ЭСТИМЭЙТ” ХХК

Бизнес, Үл хөдлөх хөдлөх хөрөнгийн үнэлгээ, зөвлөх үйлчилгээ

Хэрэглээний бараа, үйлчилгээний үнэ 2018 оны 7 дугаар сард өмнөх сараас 0.7 хувиар өсөхөд хүнсний бараа, ундаа, усны бүлгийн үнэ 0.5 хувь, тээврийн бүлгийн үнэ 1.6 хувиар өссөн нь голлон нөлөөлөв.

Хүснэгт 3. Хэрэглээний бараа, үйлчилгээний үнийн индекс, хувиар, 2018 оны 7 дугаар сард

Бараа, үйлчилгээний бүлэг	Жин	2018	2018	2018
		VII	VII	VII
		2017	2017	2018
		VII	VII	VI
Хувь				
Ерөнхий индекс	100.0	107.7	105.5	100.5
Хүнсний бараа, ундаа, ус	26.1	111.1	113.5	100.4
Согтууруулах ундаа, тамхи	4.4	109.2	107.3	100.9
Хувцас, бөс бараа, гутал	16.6	103.0	99.6	100.5
Орон сууц, ус, цахилгаан, түлш	9.3	114.9	105.3	99.9
Гэр ахуйн тавилга, бараа	4.9	106.0	102.8	100.2
Эм, тариа, эмнэлгийн үйлчилгээ	3.6	111.7	105.7	100.9
Тээвэр	14.4	106.4	105.0	101.5
Холбооны хэрэгсэл, шуудангийн үйлчилгээ	4.4	98.8	99.5	100.0
Амралт, чөлөөт цаг, соёлын бараа, үйлчилгээ	3.1	108.3	105.9	101.5
Боловсролын үйлчилгээ	4.8	105.5	100.0	100.0
Зочид буудал, нийтийн хоол, дотуур байрны үйлчилгээ	3.0	105.8	102.9	100.7
Бусад бараа, үйлчилгээ	5.4	105.3	101.3	100.2

АЖ ҮЙЛДВЭР

Аж үйлдвэрийн салбарын нийт үйлдвэрлэл 2018 оны эхний 7 сарын урьдчилсан гүйцэтгэлээр 8.7 их наяд төгрөгт хүрч, өмнөх оны мөн үеэс 1.7 (24.6%) их наяд төгрөгөөр өслөө. Үүнд уул уурхай, олборлох аж үйлдвэрийн нийт үйлдвэрлэл өмнөх оны мөн үеэс 1.2 (23.9%) их наяд төгрөгөөр, үүнээс нүүрс олборлолт 753.8 (53.8%) тэрбум төгрөг, металлын хүдэр олборлолт 334.5 (11.0%) тэрбум төгрөгөөр тус тус өссөн нь голлон нөлөөлөв.

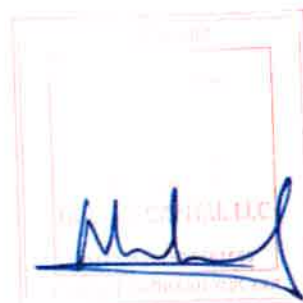



“ИТГЭЛТ-ЭСТИМАЙТ” ХХК

Бизнес, Үл хөдлөх хөдлөх хөрөнгийн үнэлгээ, зөвлөх үйлчилгээ

График 8. ХААХҮ-ийн салбарт баримтлах бодлого.



График 9. Аж үйлдвэрийн нийт үйлдвэрлэл, салбараар, сараар, тэрбум төгрөг

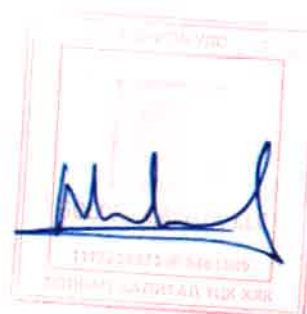
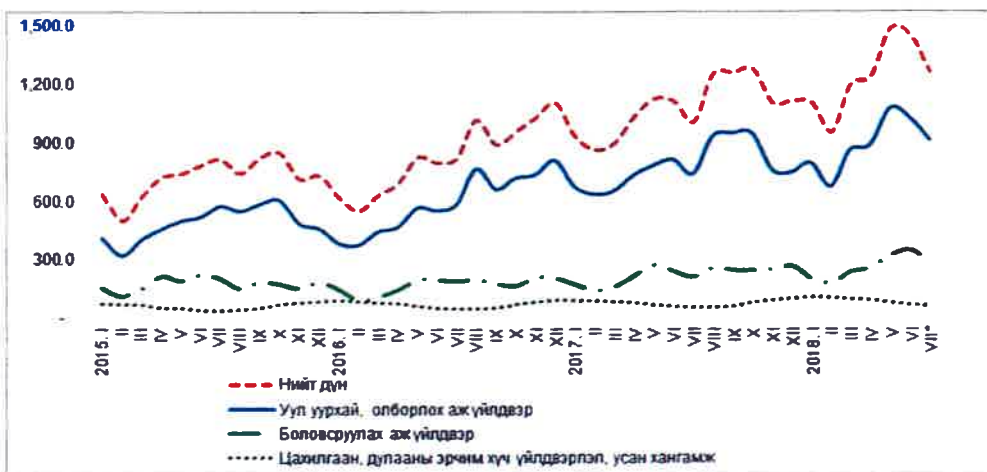



МОНОС ХҮНС Үнэт цаасны танилцуулга



“ИТГЭЛТ-ЭСТИМЭЙТ” ХХК

Бизнес, Үл хөдлөх хөдлөх хөрөнгийн үнэлгээ, зөвлөх үйлчилгээ

Харин уул уурхай, олборлох аж үйлдвэрийн салбарт алт, молибдений баяжмал, газрын тос, нүүрс, хайлуур жонш зэрэг бүтээгдэхүүний олборлолт 0.9-15.6 хувь, боловсруулах аж үйлдвэрийн салбарт катодын зэс, малын тэжээл, самнасан ноолуур, адууны мах, барилгын модон хаалга, цонх зэрэг гол нэр төрлийн бүтээгдэхүүний үйлдвэрлэл 2.9-95.0 хувиар буурсан байна.

Аж үйлдвэрийн салбарын борлуулсан бүтээгдэхүүн 2018 оны эхний 7 сард 5.3 их наяд төгрөгт хүрч, 3.9 их наяд төгрөг буюу 73.4 хувийг гадаад зах зээлд борлуулжээ.

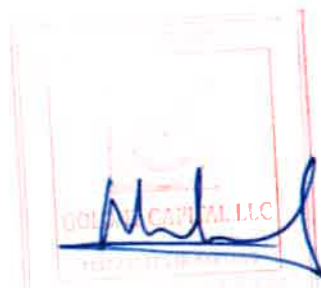



“ИТГЭЛТ-ЭСТИМЭЙТ” ХХК

Бизнес, Үл хөдлөх хөдлөх хөрөнгийн үнэлгээ, зөвлөх үйлчилгээ

2. БИЗНЕСИЙН ТҮҮХ, МӨН ЧАНАР, ӨНӨӨГИЙН БАЙДАЛ

Ерөнхий танилцуулга.

Монгол улсын эрүүл мэндийн салбарын түүхээ болсон Монос группын хамгийн отгон үйлдвэрлэлийн компани болох Монос Хүнс ХХК нь эрүүл мэндийн хүнс болон хүнсний нэмэлт бүтээгдэхүүний үйлдвэрлэл, худалдааны чиглэлээр 2011 онд байгуулагдсан. Эрүүл мэндийг дэмжсэн органик хүнсний бүтээгдэхүүнийг өдөр тутмын хэрэглээнд хэвшүүлэх алсын хараатай тус компанийн хамт олон нь Монос группийн дэргэдэх Ботаникийн цэцэрлэгт хүрээлэн, Дархан-Уул аймгийн Бүрэн толгойн Чацарганын талбайд тарьж ургуулсан эмийн ургамал, байгалийн цэвэр жимсийг боловсруулан бүтээгдэхүүн үйлдвэрлэдэг үндэсний үйлдвэрлэгч компани.

Компанийн бизнес загвар нь бүтээгдэхүүнд орж буй түүхий эдийг тарьж ургуулахаас эхлэн эцсийн хэрэглэгчийн гарт хүрэх хүртэл бүхий л үйл явцад хяналт тавьж удирдан зохион байгуулах боломжтой байдаг нь Монос Хүнс ХХК-ийн өнөөдрийн амжилтын үндэс нь болсон байна. Энэ оны хагас жилийн байдлаар тус компани нь 105 хүнийг ажлын байраар хангаж, 82 төрлийн бүтээгдэхүүнийг үйлдвэрлэн, 2400 цэгээр дамжуулан хэрэглэгчийн гарт хүргэж байна.

Ард иргэдийн эрүүл мэнддээ анхаарах байдал, амьдралын зөв дадалд суралцах түвшин, эрүүл зөв хооллолтыг сонгож эхэлсэн зэрэг шинэ чиг хандлагад үйл ажиллагаагаа нийцүүлж буй Монос Хүнс компани нь дотоодын хэрэглэгчийн хэрэгцээг хангаад зогсохгүй, экспортын бүтээгдэхүүнүүдийг хөгжүүлэн эхний ээлжинд Азийн орнуудад амжилттайгаар туршилтын борлуулалт хийгээд байна. 2017 оноос Олон улсын чанарын удирдлагын тогтолцоо ISO 9001:2015 болон HACCP стандартыг нэвтрүүлэх төслүүдийг эхлүүлэн амжилттай хэрэгжүүлж байна.



2011 онд 3 брэндийн бүтээгдэхүүнийг 10 хүний бүрэлдэхүүнтэй үйлдвэрлэн, компанийн түүхийг эхлүүлж байсан хамт олон өнөөдрийн байдлаар “Цэнэг” эрүүл мэндийн бэлдмэл, эмийн ургамалтай “Энхжин” цай, “БэрриВит” ааруултай, үзэмтэй, витамин үрлүүд, “Хаан Жимс” брэндийн жимсний жүүснүүд, “Экос” шүлтлэг ус, “Эко” брэндийн импортыг орлогч дотоодод үйлдвэрлэсэн уусдаг цай зэрэг бүтээгдэхүүнүүдийг 4 үндсэн цехэд үйлдвэрлэн, худалдаанд гаргаж байна. 2018 оны 2-р хагаст эрүүл мэндийг дэмжсэн хүнсний бүтээгдэхүүний зах зээлийн өсөлттэй уяалдуулан үйлдвэрлэл болон борлуулалтын тэлэлтийг хангахаар олон нийтэд нээлттэй компани болох, Эрүүл мэндийг дэмжсэн шингэн хүнсний үйлдвэр байгуулах, шинэ тутам бий болж буй технологийн боломжуудаас үйлдвэрлэлд нэвтрүүлэхэр шийдвэрлэн ажиллаж байна.



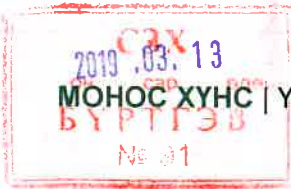

2019.03.13

МОНОС ХҮНС | Үнэт цаасны танилцуулга

БҮРТГЭВ

№ 01

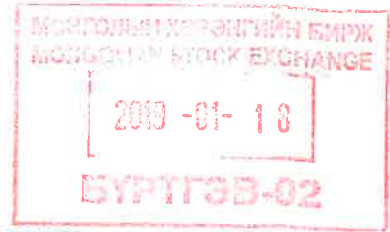

МОНГОЛЫН ХӨРӨНГИЙН БИРЖ
MONGOLIAN STOCK EXCHANGE

2019-01-13

БҮРТГЭВ-02



“ИТГЭЛТ-ЭСТИМЭЙТ” ХХК

Бизнес, Үл хөдлөх хөдлөх хөрөнгийн үнэлгээ, зөвлөх үйлчилгээ

ГАДААД, ДОТООД /SWOT/ орчны шинжилгээ

Дураамт (Strengths)	Сүлжээ (Weaknesses)
<ul style="list-style-type: none"> Хэрэглэгчдэд танигдсан. Монос брэнд нь эрүүл мэндийн салбарт хүчтэй брэнд бөгөөд эрүүл мэндтэй холбоотой бүхий л зүйлст найдвартай, баталгаатай, судалгаа шинжилгээтэй гэдгийн баталгаа болж өгдөг Өөрийн хөрөнгө, газар эзэмших эрх, үл хөдлөх хөрөнгөтэй. Чадварлаг менежментийн багтай Дадлага, туршилагатай мэргэжлийн ажиллагсадтай Бүтээгдэхүүн хөгжүүлэлтийг шинжлэх ухааны ухааны үндэслэлтэй, орчин үеийн судалгаа шинжилгээнд тулгуурлан мэргэжлийн эрдэмтдийн багтай хамтран хийдэг. Зах зээлд нэгэнт байр сууриа олсон бүтээгдэхүүнүүдтэй R&D-гээ Моносын Эрдэм шинжилгээний багтай хамтран өөрсдөө харууцдаг тул олон төрлийн Патент, Барааны тэмдэгт гэх мэт биет бус хөрөнгө эзэмшдэг. Зах судалгаа шинжилгээ тогтмол хийж менежментийн удирдлагандаа ашигладаг Борлуулалтын орон даяар тархсан сүлжээ сувагтай. 	<ul style="list-style-type: none"> Үйлдвэрлэлийн хүчин чадал бага Хүчин чадал багатайгаас шалтгаалаад хүнсний дэлгүүрийн өргөн сувгаар түгээлт хийж чаддаггүй. Зах зээлд танигдсан бүтээгдэхүүн байгаа ч компанийн танил байдал муу Эрүүл мэндийн хүнсний бүтээгдэхүүн үйлдвэрлэдэг тул судалгаа, шинжилгээ, туршилтын зардал өндөр, шинэ бүтээгдэхүүн гарах процесс удаан
Боломж (Opportunities)	Бэрхшэл (Threats)
<ul style="list-style-type: none"> Засгийн газрын бодлогоор дэмжигдэх боломжтой <ul style="list-style-type: none"> Үндэсний үйлдвэрлэл Импортыг орлох бүтээгдэхүүн Ажлын байр бий болгож байгаа Хүнсний үйлдвэр Органикийн тухай хууль, Хүнсний баажуулалтын тухай хууль, хэлэлцүүлгийн шатанд явж байгаа Эрүүл мэнд хүн амын хөгжлийн бодлого Импортын бүтээгдэхүүнд хэрэглэгчдийн илгэх итгэх багасч байгаа Эрүүл мэндийн бүтээгдэхүүний зах зээлийн өсөлт тогтвортой Хэрэглэгчийн худалдан авах чадвар нэмэгдэж байгаагаас гадна хэрэглээний зан төлөв эрс өөрчлөгдөж байгаа. Хэрэглэгчид чанарыг эрхэмлэх болсон, чанартай найдвартай бүтээгдэхүүний хэрэглээ шаардлага өсч байгаа. Орон нутгуудын хүнсний худалдааны тээвэрлэлт, хадгалалт сайжруулах талаар төрөөс ялхаарч байгаа нь боломжийг нэмэгдүүлнэ 	<ul style="list-style-type: none"> Нийгэм эдийн засгийн тогтворгүй байдал Оюуны өмчийн тухай хуулийн хэрэгжилт тун муу тул өрсөлдөгчид хуулбарлах, дуурайх эрсдэл өндөр Дэлхийн брэндүүд франчайз байдлаар орж ирэх нь ихэссэн, ялбар

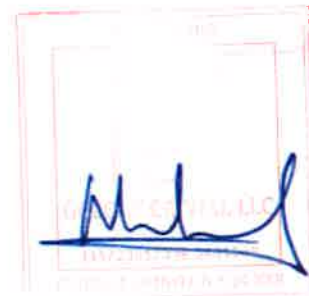



“ИТГЭЛТ-ЭСТИМЭЙТ” ХХК

Бизнес, Үл хөдлөх хөдлөх хөрөнгийн үнэлгээ, зөвлөх үйлчилгээ

САНХҮҮГИЙН ШИНЖИЛГЭЭ

Хүснэгт 4. Хөрвөх чадварын харьцаа

№	Үзүүлэлтүүд	2013 он	2014 он	2015 он	2016 он	2017 он	2018 он 6 сар
1	Хөрвөх чадвар = ЭХ/БХӨТ	1.9	3.7	0.6	1.2	1.2	1.4
2	Түр. хөр. чад = (ЭХ-БМНУБХӨТ)	1.6	2.3	0.4	0.6	0.5	0.7
3	Ажлын капитал = ЭХ- БХӨТ	1,540,122	1,835,163	-	327,439	483,924	836,070

Хөрвөх чадварын харьцаануудын шинжилгээ, дүгнэлт:

1. Эргэлтийн харьцаа буюу хөрвөх чадварын үзүүлэлт нь тайлант үед өсч 1.4 болсон нь 1-ээс их байх шаардлагыг хангаж байгаа сайн үзүүлэлт болж байна
2. Түргэн хөрвөх чадварын харьцаа. Энэ харьцаагаар одоо байгаа мөнгө болон ойрын хугацаанд мөнгө болох зүйлсээр БХӨТ-ийг төлөх чадварыг харуулдаг. Дээрх шинжилгээнээс үзэхэд уг харьцаа нь 0,7 болж өмнөх оноос өссөн үзүүлэлт гарч байгаа нь нийт өрөө хугацаанд нь төлж барагдуулах чадвар нь нэмэгдэж байгааг харуулж байна.
3. Ажлын капитал: Энэ үзүүлэлт нь тухайн үйлдвэр аж ахуйн нэгжийн газар өөрийн эргэлтийн хөрөнгөөр үйл ажиллагаа явуулж чадах эсэхийг харуулдаг үзүүлэлт юм. Дээрх шинжилгээнээс үзэхэд эерэг 836,070.0 мянган төгрөг байгаа нь компани өөрийн эргэлтийн хөрөнгөөр үйл ажиллагаагаа хэвийн явуулах бүрэн боломж байгааг харуулж байна.

Хүснэгт 5. Үйл ажиллагааны харьцаа

№	Үзүүлэлтүүд	2013 он	2014 он	2015 он	2016 он	2017 он	2018 он 6 сар
4	Мөнгөний эргэлтийн харьцаа = БО/АК	0.9	1.3	1.8	11.5	12.3	4.5
5	Авлагын эргэц = Зээлийн борлуулалт/Авлага	1.8	4.2	5.8	4.7	6.1	3.5
6	Авлага цуглуулах хугацаа = 365хоног/Авлагын эргэц	204.1	87.3	62.4	78.5	60.0	105.1
7	Бараа материалын эргэц=ББӨ/БМ	1.3	1.4	1.6	2.1	2.1	1.4
8	БМНЭ-ийн Үрг Ху = Кал-ийн өдөр/эргэцийн тоо	281.7	267.9	231.5	172.4	176.6	263.7
9	ҮХ-ийн эргэц = Борлуулалт/ҮХ	1.1	1.0	1.2	1.8	2.6	0.4
10	НХ-ийн эргэц = Борлуулалт/НХ	0.3	0.5	0.4	0.6	0.8	0.2

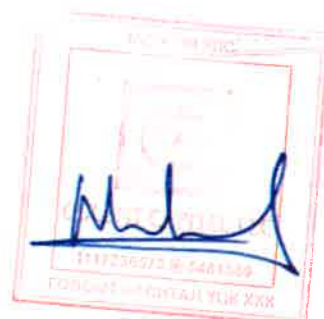

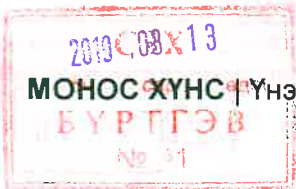

Үнэт цаасны танилцуулга



“ИТГЭЛТ-ЭСТИМАЙТ” ХХК

Бизнес, Ү.л хөдлөх хөдлөх хөрөнгийн үнэлгээ, зөвлөх үйлчилгээ

Үйл ажиллагааны харьцаа ба түүнээс хийх дүгнэлт

- Мөнгөний эргэлтийн харьцаа нь богино хугацаат өр төлбөрөөс давсан өөрийн эргэлтийн хөрөнгийг нэг жилд хэд дахин нугалсантай тэнцүү хэмжээний ажил гүйцэтгэсэн болохыг харуулсан үзүүлэлт.
- Авлагын эргэц нь эзэлээр хийж буй борлуулалт авлагын харьцааг харуулдаг бөгөөд үүнийг үндэслэн авлага цуглуулах хугацааг тодорхойлдог.
- Авлага цуглуулах хугацаа нь 2018 оны 6-р сарын 30-ны өдрийн байдлаар 365 хоногт харьцуулан авч үзвэл дундажаар 105 хоног байна. *Харин хагас жилд буюу 182.5 хоногт дүйцүүлэн авч үзвэл 52 хоног байгаа бөгөөд үйлдвэрлэл худалдааны компанийн хувьд сайн үзүүлэлт юм. Өөрөөр хэлбэл тооцооны нягтлан бодогч нарын үйл ажиллагаа сайн байгааг харуулж байна.
- Бараа материалын эргэц нь оны эцэст байгаа бараа материал нэг жилийн хугацаанд хэдэн удаа эргэснийг харуулах байгууллагын шуурхай ажиллагааны нэгэн үзүүлэлт мөн.
- Бараа материалын эргэц нь жилийн календарийн хоногийг бараа материалын эрэгцэд хувааж тодорхойлдог бөгөөд жилийн эцэст байгаа бараа материалаа хэд хоногт нэг удаа эргүүлж буцааж олж авч байгааг харуулна. 2018 оны 6-р сарын 30-ны өдрийн байдлаар 365 хоногт харьцуулан авч үзвэл дундажаар 263 гаруй хоногт нэг эргэж байна. **Хагас жилд буюу 182.5 хоногт дүйцүүлэн авч үзвэл уг үзүүлэлт 131 хоног болох бөгөөд үйлдвэрлэгч компанийн хувьд боломжийн үзүүлэлт юм.
- Үндсэн хөрөнгийн хэмжээ нь жилийн борлуулалтын хөрөнгийн үнийн дүнд хэд дахин багтаж байгааг харуулсан үзүүлэлт. Энэ нь гол нь хөрөнгийн ашиглалтын байдлыг харуулж буй нэгэн чухал баримт.
- Нийт хөрөнгийн эргэц нь 9-р харьцаатай ижил санааг илэрхийлж байгаа тул тайлбар хийх шаардлагагүй гэж үзэе.

Хүснэгт 6. Хөрөнгийн бүтцийн харьцаа

№	Үзүүлэлтүүд	2013 он	2014 он	2015 он	2016 он	2017 он	2018 он 6 сар
11	Өр ба нийт хөрөнгийн харьцаа = Нийт өр/Нийт хөрөнгө	1.0	0.8	0.8	0.8	0.8	0.4
12	Нийт өр ба өмчийн харьцаа = Нийт өр/ээдийн өмч	25	3.1	4.5	4.7	3.4	0.8

Хөрөнгийн бүтцийн харьцаа ба түүнээс хийх дүгнэлтүүд.

- Өр ба нийт хөрөнгийн харьцаа нь өр төлбөрийн нийт хөрөнгөд хэдэн хувийг эзэлж байгааг харуулсан харьцаа юм. Энэ харьцаа нь 2017 оноос буурч байгаа нь нийт хөрөнгийн үнийн дүнд өр төлбөрийн дүн өсч байна гэсэн үг юм. Монос Хүнс ХХК-ийн хувьд үйл ажиллагааны цар хүрээ, хүчин чадлаа нэмэгдүүлэх санхүүжилтүүдээ компанийн холбоотой тал болох Монос Групп ХХК-ийн дэмжлэгээр шийдвэрлэсэн байна.

“Монос хүнс” ХХК Бизнесийн үнэлгээний тайлан

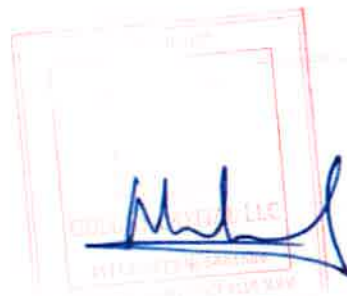



“ИТГЭЛТ-ЭСТИМЭЙТ”ХХК

Бизнес, Үл хөдлөх хөдлөх хөрөнгийн үнэлгээ, зөвлөх үйлчилгээ

12. Нийт өр ба өмчийн харьцаа нь Зээлдүүлэгчийн болон хувьцаа эзэмшигчийн оруулсан хөрөнгийн уялдааг харуулах бөгөөд БХӨТ нь эзэмшигчийн өмчийн 80 хувиас илүүгүй байх ёстой бөгөөд үзүүлэлтээс харахад 20 хувь байна. УХӨТ нь эзэмшигчийн өмчөөс 50 хувиас илүүгүй байхыг зохистой гэж үздэг бөгөөд дээрх үзүүлэлтээс харахад 58 хувь байна. Энэ нь зохист харьцааг давсан хэдий ч компанийн УХӨТ нь компанийн холбоотой тал болох Монос Групп ХХК-д хамааралтай (үүний 2.5 тэрбум төгрөг нь эрүүл мэндийн ус ундаа төслийн хүрээнд баригдсан барилгат хамаарна.) байгаагаас дүгнэхэд тийм ч муу үзүүлэлт гэж үзэхгүй байна.

Хүснэгт 7. Ашигт ажиллагааны харьцаа

№	Үзүүлэлтүүд	2013 он	2014 он	2015 он	2016 он	2017 он	2018 он 6 сар
13	Борлуулалтын өгөөж= Цэвэр ашиг/борлуулалт	-	3.2%	-	-	9.4%	11.2%
14	Нийт хөрөнгийн өгөөж= Цэвэр ашиг/нийт хөрөнгө	-	1.6%	-	-	7.7%	2.5%
15	Өмчийн өгөөж = Цэвэр ашиг/эзний өмч	1.5	0.1	-	0.0	0.3	0.05
16	Цэвэр ашгийн харьцаа=хүү ба татварын өмнөх орлого/цэвэр борлуулалт	0.5	0.5	0.5	0.4	0.5	0.5

Өгөөжийн ба ашигт ажиллагааны харьцаа ба түүнээс гарах дүгнэлт

13. 2017 оны жилийн эцсийн байдлаар цэвэр ашгийн төвшин 9% байсан бөгөөд 2018 оны хагас жилийн байдлаар 11.2% байна. Цэвэр ашгийн төвшин жилээс жилд өсч байгаа нь компани цаашид тэлэх өргөн боломж байгааг харуулж байна.
14. Нийт хөрөнгийн өгөөжийн харьцаа нь (эх үүсвэрээс хамаарахгүйгээр) нэг төгрөгний хөрөнгөнөөс жилд олж байгаа өгөөжийг харуулна. 2018 оны эхний хагасын байдлаар 2017 онтой харьцуулахад буурсан харагдаж байгаа бөгөөд энэ нь хөрөнгийн дахин үнэлгээ хийгдсэнтэй холбоотойгоор хөрөнгийн дүн, түүнийг дагаад элэгдлийн зардал өссөнтэй холбоотой байна. Энэ өгөөж нь зээлийн хүүнээс багагүй байгаа нь авсан зээлийг өндөр үр ашигтай ашигласан болохыг харуулж байна.
15. Аж ахуй нэгж байгууллага ирээдүйн өсөлтөө санхүүжүүлэхийн тулд эздийн өмчийн хөрөнгө оруулалтын өгөөж гэсэн харьцааг хамгийн багадаа 14% дээр барих шаардлагатай байдаг. Монос Хүнс компанийн хувьд 2017 онд эздийн өмчийн хөрөнгө оруулалтын өгөөж 0.34 буюу 34% байсан байна. 2018 оны эхний хагаст Хөрөнгийн дахин үнэлгээтэй холбоотойгоор энэ үзүүлэлт буурсан байна.
16. Цэвэр ашгийн харьцаа нь хүү, татварын өмнөх ашгийн нийлбэрийг борлуулалтын орлогод харьцуулсан харьцаагаар илэрхийлэгддэг бөгөөд энэ харьцаа ба борлуулалтын 1 төгрөгт ногдох ашгийн харьцаа хоёрын зөрүү нь тухай байгууллагын улсад төлөх татвар болон бусад төлбөрийн дарамтыг харуулна. Энэ зөрүү жилээс жил ирэх тутам багасах хандлагатай байгаа нь төрөөс баримталж буй бодлого Монос Хүнс ХХК -ийн үйл ажиллагаанд сайнаар нөлөөлж байгаагийн илэрхийлэл юм.





“ИТГЭЛТ-ЭСТИМАЙТ” ХХК

Бизнес, Үл хөдлөх хөдлөх хөрөнгийн үнэлгээ, зөвлөх үйлчилгээ

“МОНОС ХҮНС” ХХК-ийн хөрөнгийн төлөв байдал.

“Монос Хүнс” ХХК-ийн түүх:

2011 онд эрүүл мэндийг дэмжсэн хүнсний нэмэлт бүтээгдэхүүний үйлдвэрлэл худалдааны чиглэлээр байгуулагдсан Монос хүнс компани нь өнгөрсөн 7 жилийн хугацаанд үйл ажиллагааныхаа цар хүрээг амжилттайгаар тэлж, өдөр тутамд өсөн нэмэгдэж буй зах зээлийн эрэлтийг, шинэлэг, чанартай бүтээгдэхүүнээр ханган ажиллаж байна. Анх үүсгэн байгуулагдахдаа УБ хотын ХУД, 3-р хороо, Чингисийн өргөн чөлөө 205/2, “Монос Хүнс” ХХК-ийн байранд үйл ажиллагаагаа эхэлсэн. Өнөөдрийн байдлаар Бүтээгдэхүүнд хэрэглэгдэж буй эмийн ургамалуудаа ХУД-ын 12-р хороонд байрлах Эм судлалын хүрээлэнгийн ботаникийн цэцэрлэгт хүрээлэнд, чацаргана жимсээ Дархан-Уул аймгийн Орхон сумын нутагт Бүрэн толгойн 35 гектар талбайд тариалж байна. Мөн түүнчлэн Улаанбаатар хот, БГДүүрэг, 20-р хорооны нутаг дэвсгэрт байрлах Монос үйлдвэрлэлийн цогцолборт Эрүүл мэндийн ус ундааны үйлдвэрлэл байгуулахаар төлөвлөсөн байна.

Анх үүсгэн байгуулагдахдаа хүнсний үйлдвэрлэлийн хялбар технологи, шийдэлд тулгуурлан үйл ажиллагаагаа эхэлж байсан бол, технологи хөгжиж, хэрэглэгчийн сонголт өргөжихийн хэрээр шинэ техник, технологийг нэвтрүүлж, цаг үетэйгээ нийцэн ажиллаж байна. Өнөөдрийн байдлаар Монголд анхны уусдаг цайны үйлдвэрлэлийг нэвтрүүлж, дотоодын үйлдвэрлэгчдийн дунд синержи үүсгэх замаар уламжлалт бүтээгдэхүүнийг шинэ технологитой хослуулсан Ааруултай үрэл зэргийг зах зээлд амжилттай нэвтрүүлээд байна. Органикийн тухай хууль батлагдсантай холбоотойгоор олон улсын эрүүл мэндийн хүнсний салбарын чиг хандлага болоод буй “супер хүнс” ангиллын бүтээгдэхүүнүүдийг үйлдвэрлэх технологийн туршилтуудыг хийхээр төлөвлөж байна.

2.1 Барилга байгууламжийн тухай:

Бүртгэлийн дугаар		02110002	
Барилгын нэр		Үйлдвэрийн барилга	
Барилгын зориулалт		Үйлдвэрийн зориулалттай барилга	
Үл хөдлөх хөрөнгийн улсын бүртгэлийн дугаар		Ү-2206001751	
	Барилгын хийц:	Чанар байдлын дүгнэлт	
Барилгын хийц	Суурь	Бетон цутгамал	/итгэлцүүр/ Хэвийн /1/
	Хана	64-ийн тоосго	Хэвийн /1/
	Хучилт	Хавирган хавтан	Хэвийн /1/
	Дээвэр	Хавтгаалжян	Хэвийн /1/
Төхөөрөмжлөгдсөн байдал	Цахилгаан	Төвийн шугам	Хэвийн /1/
	Шугам сүлжээ	Төвийн бүх шугаманд холбогдсон	Хэвийн /1/
	Бусад		
Барилгын давхар		2 давхар	
Барилгын хэмжээ		<ul style="list-style-type: none"> Нийт урт 43,2 м Нийт өргөн 12,8 м Таазны өндөр 3м 	
Тэнхлэг хоорондын талбай		1105.92 м ²	
Чанар байдал		Хэвийн, Цаашид 30 жил ашиглах боломжтой.	

“Монос хүнс” ХХК Бизнесийн үнэлгээний тайлан

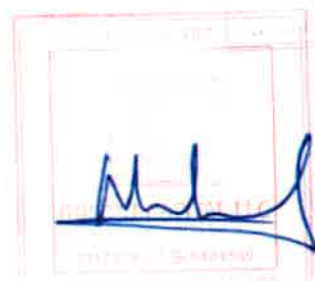

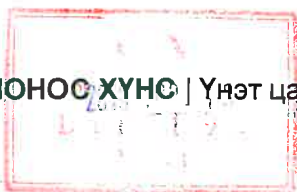

“ИТГЭЛТ-ЭСТИМЭЙТ” ХХК

Бизнес, Үл хөдлөх хөдлөх хөрөнгийн үнэлгээ, зөвлөх үйлчилгээ

Бүртгэлийн дугаар		02140030	
Барилгын нэр	Үйлдвэрийн өргөтгөлийн барилга		
Барилгын зориулалт	Үйлдвэрийн барилга		
Ашиглалтанд орсон он	2014 он		
		Барилгын хийц:	Чанар байдлын дүгнэлт /итгэлцүүр/
Барилгын хийц	Суурь	Бетон цутгамал	Хэвийн /1/
	Хана	Цутгамал төмөр каркасан хийц	Хэвийн /1/
	Хучилт	Бетон хучилттай	Хэвийн /1/
	Дээвэр	Хавтгаалжия	Хэвийн /1/
	Төхөөрөмжлөгдсөн байдал	Цахилгаан	Төвийн шугам
	Шугам сүлжээ	Төвийн шугаманд бүх холбогдсон	Хэвийн /1/
	Бусад		
Барилгын давхар	2 давхар		
Барилгын хэмжилт	<ul style="list-style-type: none"> ▪ Нийт урт 27.98 м ▪ Нийт өргөн 12 м ▪ Таазны өндөр 3 м 		
Тэнхлэг хоорондын талбай	494.5 м ²		
Чанар байдал	Хэвийн, Цаашид 36 жил ашиглах боломжтой.		
Гэрэл зураг	Хавсралтаас үзнэ үү		

Бүртгэлийн дугаар		2000001	
Барилгын нэр	Үйлдвэрийн өргөтгөлийн барилга /Сэндвич/		
Барилгын зориулалт	Үйлдвэрийн барилга		
Ашиглалтанд орсон он	2017 он		
		Барилгын хийц:	Чанар байдлын дүгнэлт /итгэлцүүр/
Барилгын хийц	Суурь	Бетон цутгамал	Хэвийн /1/
	Хана	Сэндвич	Хэвийн /1/
	Хучилт	Сэндвич	Хэвийн /1/
	Дээвэр	Налуу	Хэвийн /1/
	Төхөөрөмжлөгдсөн байдал	Цахилгаан	Төвийн шугам
	Шугам сүлжээ	Төвийн шугаманд бүх холбогдсон	Хэвийн /1/
	Бусад		
Барилгын давхар	1 давхар		
Барилгын хэмжилт	<ul style="list-style-type: none"> ▪ Нийт урт 5.25 м ▪ Нийт өргөн 4.55 м ▪ Нийт өндөр 4 м 		
Тэнхлэг хоорондын талбай	23.9 м ²		
Чанар байдал	Хэвийн, Цаашид 40 жил ашиглах боломжтой.		
Гэрэл зураг	Хавсралтаас үзнэ үү		

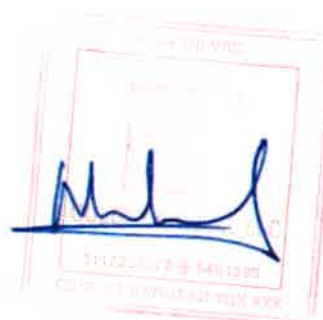

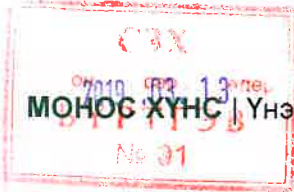

“ИТГЭЛТ-ЭСТИМЕЙТ” ХХК

Бизнес, Үл хөдлөх хөдлөх хөрөнгийн үнэлгээ, зөвлөх үйлчилгээ

Бүртгэлийн дугаар		2240002	
Барилгын нэр		Харуулын барилга	
Барилгын зориулалт		Харуулын барилга	
Ашиглалтанд орсон он		2018 он	
		Барилгын хийц:	Чанар байдлын дүгнэлт /итгэлцүүр/
Барилгын хийц	Суурь	Бетон цутгамал	Хэвийн //
	Хана	Сэндвич	Хэвийн //
Төхөөрөмжлөгдсөн байдал	Хучилт	Сэндвич	Хэвийн //
	Дээвэр	Шувуун нуруун сэядвич	Хэвийн //
Төхөөрөмжлөгдсөн байдал	Цахилгаан	Төвийн шугам	Хэвийн //
	Шугам сүлжээ	Цахилгаан халаалттай	Хэвийн //
	Бусад		
Барилгын давхар		1 давхар	
Барилгын хэмжээлт		<ul style="list-style-type: none"> Нийт урт 4 м Нийт өргөн 3 м 	
Тэнхлэг хоорондын талбай		12 м ²	
Чанар байдал		Хэвийн, Цаашид 40 жил ашиглах боломжтой.	
Гэрэл зураг		Хавсралтаас үзнэ үү	

Бүртгэлийн дугаар		2000010	
Барилгын нэр		Галлейн барилга	
Барилгын зориулалт		Үйлдвэрийн барилга	
Ашиглалтанд орсон он		2018 он	
		Барилгын хийц:	Чанар байдлын дүгнэлт /итгэлцүүр/
Барилгын хийц	Суурь	Бетон цутгамал	Хэвийн //
	Хана	Бетон төмөр карказан хийц	Хэвийн //
Төхөөрөмжлөгдсөн байдал	Хучилт	Бетон хучилттай	Хэвийн //
	Дээвэр	Хавтгайгжмн дээвэртэй	Хэвийн //
Төхөөрөмжлөгдсөн байдал	Цахилгаан	Төвийн шугам	Хэвийн //
	Шугам сүлжээ	Төвийн шугаманд бүх холбогдсон	Хэвийн //
	Бусад		
Барилгын давхар		1 давхар	
Барилгын хэмжээлт		<ul style="list-style-type: none"> Нийт урт 32 м Нийт өргөн 25 м Өндөр 6,55 м 	
Тэнхлэг хоорондын талбай		800 м ²	
Чанар байдал		Хэвийн, Цаашид 40 жил ашиглах боломжтой.	
Гэрэл зураг		Хавсралтаас үзнэ үү	

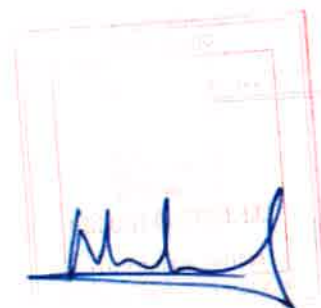



“ИТГЭЛТ-ЭСТИМАЙТ”ХХК

Бизнес, Үл хөдлөх хөдлөх хөрөнгийн үнэлгээ, зөвлөх үйлчилгээ

Бүртгэлийн дугаар		02240008		
Барилгын нэр	Бүрэн толгойн ажилчдын байр			
Барилгын зориулалт	Ажилчдын байр			
Ашиглалтанд орсон он	2008 он			
	Барилгын хийц:		Чанар байдлын дүгнэлт /итгэлшүүр/	
Барилгын хийц	Суурь	Бетон цутгамал	Хэвийн /1/	
	Хана	Палкан ханатай	Хэвийн /1/	
	Хучилт	Модон хучилттай	Хэвийн /1/	
	Дээвэр	Шувуун нуруун төмөр дээвэртэй	Хэвийн /1/	
	Төхөөрөмжлөгдсөн байдал	Цахилгаан	Төвийн шугам	Хэвийн /1/
		Шугам сүлжээ	Ердийн пийшин халаалттай	Хэвийн /1/
	Бусад	-		
Барилгын давхар	1 давхар			
Барилгын хэмжээ	<ul style="list-style-type: none"> Нийт урт 12 м Нийт өргөн 9 м 	96 м ²		
Тэнхлэг хоорондын талбай	96 м ²			
Чанар байдал	Хэвийн, Цаашид 30 жил ашиглах боломжтой.			
Гэрэл зураг	Хавсралтаас үзнэ үү			

2.2 Газрын талаар:

1. Хан-Уул дүүргийн 3-р хороо Чингисийн өргөн чөлөө 205/2 тоотод Хан-Уул дүүргийн засаг даргын 2013 оны 12-р сарын 03-ны өдрийн А/1050 тоот шийдвэрийг үндэслэн нэгж талбарын 178015/0241 дугаарт 1700 м.кв талбайтай газрыг үйлдвэрлэл үйлчилгээний зориулалтаар “Монос Хүнс” ХХК-д 5 жилийн хугацаатай ААНБ-ын газар эзэмших эрхийн 000304130 дугаарт гэрчилгээ олгосон. Уг газар нь ХУД, 3-р хороо буюу Мишээл Экспо худалдааны төвийн баруун талд байрлалтай тэгш гадаргуутай газар байв.

2. Дархан-Уул аймгийн Орхон сумын Бүрэнтолгой хэмээх газар засаг даргын 2018 оны 07-р сарын 16-ны өдрийн А/84 тоот шийдвэрийг үндэслэн нэгж талбарын 4503003843 дугаарт 350000 м.кв талбайтай газрыг Жимс жимсгэнэ, усалгаатай тариалангийн зориулалтаар “Монос Хүнс” ХХК-д 15 жилийн хугацаатай ААНБ-ын газар эзэмших эрхийн 000329151 дугаарт гэрчилгээ олгосон. Органикийн тухай хууль батлагдсантай холбоотойгоор үйлдвэрлэлийн түүхий эдэд тавигдах шаардлага өндөрсөж эрүүл агаар, хөрсөнд тарьж ургуулсан түүхий эдийг ашиглах шаардлагатай болоод байгаа. Уг газар нь Орхон голын эрэг дээр тэгш гадаргуутай, эрүүл хөрстэй газар байв.

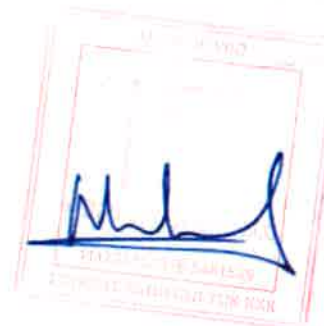

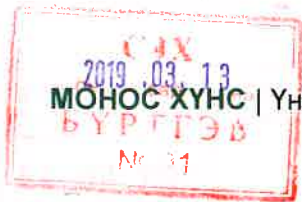

МОНОС ХҮНС | Үнэт цаасны танилцуулга



“ИТГЭЛТ-ЭСТИМЭЙТ” ХХК

Бизнес, Үл хөдлөх хөдлөх хөрөнгийн үнэлгээ, зөвлөх үйлчилгээ

2.3 Тогог төхөөрөмжийн талаар:

№	Хөрөнгийн нэр	Марк дугаар	Тоо ширхэг
1	Бүрэгч машин	OF-60	1
2	Цай савлах машин	SXP-40, dxd	2
3	Үрэл савлагч машин	sb-60	1
4	Сахар нунтаглагч машин	m-30	1
5	Жимс шахах машин	sx-90	2
6	Цамцтай тогоо	sch-120	1
7	Сеператор	DRS-230	1
8	Үрлийн тогоо	BTJ-1000	2
9	Үрлийн тогоо	BY-1000	1

Тогог төхөөрөмжийн нэр	Хэмжих нэгж	Тогог төхөөрөмжийн үнийн чанар / US доллар /
1 Үрэл савлах машин	ширхэг үрэл	15,000
2 Найрлагын тогоо	ширхэг үрэл	9,500
	ширхэг үрэл	15,000

Тогог төхөөрөмжийн нэр	Хэмжих нэгж	Тогог төхөөрөмжийн үнийн чанар / US доллар /
1 Эко цай савлах 4-н замтай машин	ширхэг цай	25,000
2 Эко цай савлах 1 замтай машин	ширхэг цай	12,000
3 Энгийн цай савлах машин	хайрдаг цай	400
Ус ундаа цех		
1 Ундааны шугам	ширхэг сав	3,800
2 ЭМБ савлах машин	ширхэг бэлдмэл	7,800
3 ЭМБ савлах машин 4-н замтай	ширхэг бэлдмэл	14,000

2.4 Тээврийн хэрэгсэл:

№	Нэр	Үйлдвэр	Үйлдвэр	Үйлдвэр	Үйлдвэр
1	Улсын дугаар	3343 УБТ	2476 УБК	8330 УБК	1106 УНД
2	Марк	Nissan Teana	Hyundai Grace	Hyundai Mighty	KIA Bongo3
3	Кузовны загвар	Суудал	Микробус	Ачаа	Бага оврын ачаа
4	Арлын дугаар	IN4AL3AP7GC17428 3	KMFFD37BP3K55328 5	KMFGA17PP5C01523 7	KN4HN26N27K255 316
5	Үйлдвэрлэсэн он	2016	2003	2005	2007
6	Хөдөлгүүрийн багтаамж	B 2349	B 2500	C 3200	B 2600
7	Хурдны хайрлаг	Автомаг	Механик	Механик	Механик
8	Эзэмшигч	Монос Хүнс ХХК	Монос Хүнс ХХК	Монос Хүнс ХХК	Монос Хүнс ХХК
9	Зориулалт	Суудал	Ачаа	Ачаа	Ачаа
10	Өнгө	Хар	Саярал	Цагаан	Цагаан
11	Монголд орж ирсэн он	2016.05.11	2012.02.16	2012.03.20	2016.10.17
12	Техникийн байдал	Хэвийн	Хэвийн	Хэвийн	Хэвийн

“Монос хүнс” ХХК Бизнесийн үнэлгээний тайлан

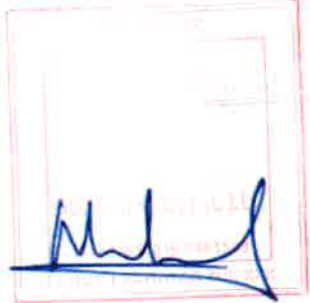

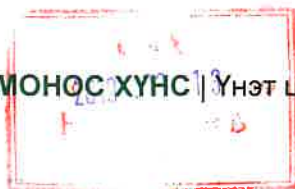

“ИТГЭЛТ-ЭСТИМЭЙТ” ХХК

Бизнес, Үл хөдлөх хөдлөх хөрөнгийн үнэлгээ, зөвлөх үйлчилгээ

2.5 Биологийн хөрөнгө

Дархан-Уул аймгийн Орхон сумын Бүрэнтолгойн цэвэр агаар, эрүүл хөрстэй бүсэд бүрэн усалгаатай 35 гектар хэмжээтэй газарт дунджаар 7 настай 23959 ш чацарганы мод тарьсан байна. Чацарганы мод дунджаар 15 жил насалж 11 жил орчим үр жимсээ өгдөг болохыг мэргэжилтнүүд тодорхойлж байна.

Өөрөөр хэлбэл бидний үнэлгээ хийж буй моднууд нь ид залуу цаашид 8 жил орчим ургац өгөх бололцоотой. Монос хүнс ХХК нь уг талбайгаас хураасан жимсийг эрүүл мэндийг дэмжсэн хүнсний бүтээгдэхүүний үндсэн түүхий эд болгон хэрэглэж байна.

Чацаргана жимс нь Монгол орны хойд болон баруун хойд бүс нутагт их нууруудын хотгор, Увс, Сэлэнгэ аймгуудын голын сав газруудаар тархалттай ургадаг ховор нандин ургамал Бөгөөд хүнс, эм, био бэлдмэл үйлдвэрлэлийн үндсэн түүхий эд болдог.

Түүний гадна эмчилгээний гойд ач холбогдолтой болох нь тогтоогдсон бөгөөд тодруулбал чацарганын холтосны хиппонфан хэмээх бодис нь өмөн үүгийн эсийн өсөлтийг сааруулдагийг 1950 онд тогтоосон байдаг.

2.6 Биет бус хөрөнгийн тухай

“Монос Хүнс” ХХК нь байгалийн гаралтай түүхий эдийг ашиглан эрүүл мэндийг дэмжсэн хүнсний болон хүнсний нэмэлт бүтээгдэхүүн үйлдвэрлэдэг бөгөөд эдгээр бүтээгдэхүүндээ МУ-ын Оюуны өмчийн газраас шинэ бүтээлийн 5 патент, 24 барааны тэмдэгтийн зөвшөөрөл авч компанийн биет бус хөрөнгөд 4 тэрбум төгрөгөөр үнэлж бүртгэсэн байна.

Мөн санхүүгийн тайлангийн программ хангамжийг худалдан авсан өртөг, нэмж гарсан үйлчилгээний өртгөөр биет бус хөрөнгөнд бүртгэсэн байна.

Биет бус хөрөнгө нь дараах байдалтай байна.

А. Компьютерийн програмы хангамж:

Санхүүгийн тайлангийн программ нь Odoo ERP бизнес менежментийн цогц систем нэвтрүүлсэн.

Б. Патент:

№	Патентын нэр	Үндэслэл огноо	Хувицгал огноо	Патентын дугаар
1	Элэг хамгаалах цай ба түүнийг үйлдвэрлэх арга	5/17/2013	5/17/2033	№ 4151
2	Бие организмы цэвэрлэх цай ба түүнийг үйлдвэрлэх арга	5/17/2013	5/17/2033	№ 4149
3	Mentha piperita Lamiaceae зөлийн ургамлаар цай үйлдвэрлэх арга	5/17/2013	5/17/2033	№ 4148
4	Тайвшруулах цай ба түүнийг үйлдвэрлэх арга	5/17/2013	5/17/2033	№ 4150
5	Алтангагнуурын ханд бэлтгэх арга	6/24/2016	6/24/2036	№ 4592

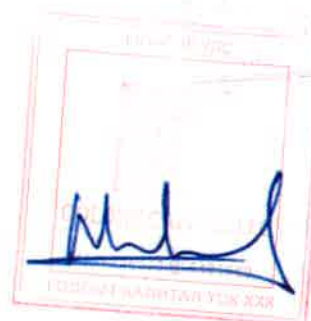

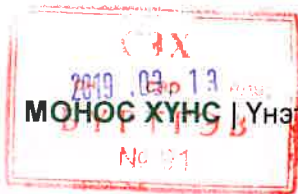

“ИТГЭЛТ-ЭСТИМЭЙТ” ХХК

Бизнес, Үл хөдлөх хөдлөх хөрөнгийн үнэлгээ, зөвлөх үйлчилгээ

В. Барааны тэмдэгт:

№	Барааны нэр	Анх гарч өгсөн	Хучингэн өгсөн	Барааны тэмдэгтийн үзвэр
1	100 naslaarai	1/17/2017	1/17/2027	40-0017254
2	100 наслаарай	1/17/2017	1/17/2027	40-0017253
3	BerryVit	1/17/2017	1/17/2027	40-0017256
4	ECO instant tea	1/17/2017	1/17/2027	40-0017252
5	ECOS	1/17/2017	1/17/2027	40-0017257
6	Enkhjin	1/17/2017	1/17/2027	40-0017249
7	KING OF FRUIT	1/17/2017	1/17/2027	40-0017248
8	MONOS foods	1/17/2017	1/17/2027	40-0017247
9	MONOS khuns	1/17/2017	1/17/2027	40-0017246
10	TSENEG	1/17/2017	1/17/2027	40-0017263
11	Uvdist	1/17/2017	1/17/2027	40-0017260
12	Zuu naslaarai	1/17/2017	1/17/2027	40-0017259
13	БерриВит	1/17/2017	1/17/2027	40-0017255
14	Зуу наслаарай	1/17/2017	1/17/2027	40-0017262
15	МОНОС хүнс	1/17/2017	1/17/2027	40-0017245
16	УУСДАГ ЦАЙ	9/27/2016	9/27/2026	40-0017016
17	Увдист	1/17/2017	1/17/2027	40-0017261
18	ЦЭНЭГ	1/17/2017	1/17/2027	40-0017261
19	ЭКО уусдаг цай	1/17/2017	1/17/2027	40-0017251
20	ЭКОС зөөлөн ус pH-8.5	1/17/2017	1/17/2027	40-0017258
21	Энхжин	1/17/2017	1/17/2027	40-0017250
22	ЦЭНЭГ	3/6/2013	3/6/2023	12548
23	ГООЛИНГОО	8/28/2012	8/28/2022	11801
24	BERRY VIT	8/28/2012	8/28/2022	10565

Г. Үүнээс гадна Монос Хүнс ХХК нь доорх хүснэгтэд байгаа бүтээгдэхүүнүүд дээр патент авахаар Оюуны өмчийн газарт хандаад байгаа бөгөөд гэрчилгээ гараагүй тул үнэлгээнд оруулаагүй болно.

№	Нэр
1	Ааруулгай үрэл
2	Эко уусдаг цай
3	Уушги цэвэрлэх цай
4	Бөөр хамгаалах цай
5	Экос зөөлөн ус

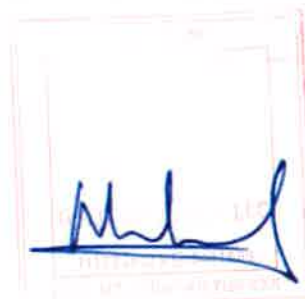

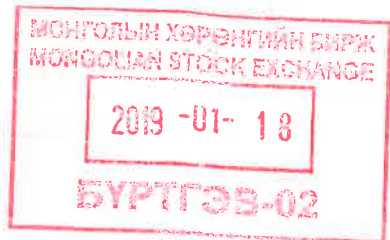

“ИТГЭЛТ-ЭСТИМЭЙТ” ХХК

Бизнес, Үл хөдлөх хөдлөх хөрөнгийн үнэлгээ, зөвлөх үйлчилгээ

ГУРАВДУГААР БҮЛЭГ.

“МОНОС ХҮНС” ХХК-ИЙН ХӨРӨНГИЙН ҮНЭЛГЭЭ.

3.1 ХӨРӨНГИЙН ҮНЭЛГЭЭ ХИЙСЭН ТУХАЙ

А. ҮЛ ХӨДЛӨХ ЭД ХӨРӨНГӨ

“МОНОС ХҮНС” ХХК-ийн барилга, байгууламжийн үнэлгээг хийхдээ ҮОУСК-аас баталсан нийтээр хүлээн зөвшөөрсөн 3-н хандлагын аргуудаас өртгийн хандлагын аргыг ашиглахаар сонгож авсан.

Барилга, байгууламжийн үнэлгээг хийсэн тухай.

Бид өртгийн хандлагын аргаар ҮлХЭХ-ийн үнэлгээг хийхдээ энэхүү тайлангийн 1-р бүлэг буюу Нийтлэг үндэслэлд заасан загвараар ҮОУСК-аас баталсан нийтээр зөвшөөрсөн стандартын хүрээнд “Итгэлт-Эстимэйт” ХХК-ийн боловсруулан мөрдөж байгаа аргачлалыг баримталсан болно.

Барилгын орлуулалтын өртөг /БӨӨ/-ийг дараах томъёогоор тооцсон:

	НХЧ	1.	нэгж хүчин чадал
	НХЧЖҮ	2.	нэгж хүчин чадлын жишиг үнэ
БӨӨ	= НХЧ*НХЧЖҮ*ХИ*ТБИ*БХЗИХИ	3.	хийцийн итгэлцүүр
	ТБИ	4.	төхөөрөмжлөгдсөн байдлын итгэлцүүр
	БХЗИ	5.	байгалийн хүчин зүйлийн итгэлцүүр

НХЧ -Барилгын шинээр баригдах өртгийг тооцох Нэгж Хүчин Чадлын үзүүлэлтээр барилгын сууриарх талбайг сонгон авсан. Цэвэр талбай болон барилгын сууриарх талбайг тодорхойлохдоо хувийн хэрэг, ашиглалтын паспорт, барилгын зураг зэргийг үндэс болгосон тэнхлэгээс тэнхлэг хүртэл талбайгаар тодорхойлсон.

НХЧЖҮ– Нэгж Хүчин Чадлын Жишиг Үнээр 2016 оны БХБ-ын сайдын 203-р тушаалаар баталсан Барилгын нэгж талбайн жишиг үнийг үндэслэсэн болно.

ХИ - Хийцийн Итгэлцүүр нь үнэлж буй барилга, байгууламжийн чанар байдал нь дээрх суурь үнэлгээг тогтоосон барилга, байгууламжаас ямар хэмжээнд байгааг хийцийн итгэлцүүрээр харуулсан. Бидний үнэлгээ хийж буй барилгуудын хийцийн итгэлцүүр 1-ээс доош байвал суурь үнэлгээг тогтоосон барилгаас хийц загварын хувьд доогуур байгаа, 1-ээс дээш байвал илүү байгааг харуулна. Дараах барилгууд чанар байдал тогтоолын стандартад нийцэхгүй тул дараах байдлаар бууруулж авсан.

Шинэ агуулах-0.9
 Хуучин граж-0.8
 Хувийн сууц 0.8 байхаар тооцоолов.

Сүүлд шинээр баригдсан зарим барилга нь чанар байдал сайн тул хийцийн итгэлцүүрийг 1.1 байхаар тооцоолов.

“Монос хүнс” ХХК Бизнесийн үнэлгээний тайлан

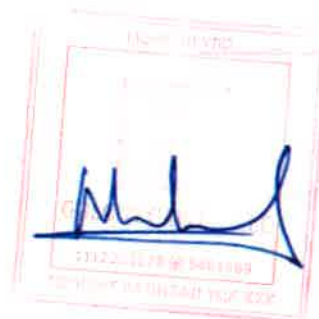



“ИТГЭЛТ-ЭСТИМАЙТ” ХХК

Бизнес, Үл хөдлөх хөдлөх хөрөнгийн үнэлгээ, зөвлөх үйлчилгээ

ТБИ - Төхөөрөмжлөгдсөн Байдлын Итгэлцүүр нь барилга, байгууламжийн дулаан, цахилгаанд холбогдсон зэрэг төхөөрөмжлөгдсөн байдал нь суурь үнэлгээ тогтоосон барилгаас ямар хэмжээнд байгааг төхөөрөмжлөгдсөн байдлын итгэлцүүрээр харуулсан болно. Өөрөөр хэлбэл төвийн халаалт, дулаан, цэвэр, бохирын шугам, холбоо, цахилгаанд бүрэн холбогдсон тохнолдолд энэ итгэлцүүр 1-тэй тэнцүү байна.

Дараах барилгуудад ТБИ хэрэглэсэн:
Хуучин граж- 1.1
Хувийн сууц-0.8
Галын худаг-0.9
ӨН7-1.1
Тэжээлийн үйлдвэрийн амрах байр /чиргүүл/-0.8

БХЗИ–Байгалийн хүчин зүйлийн итгэлцүүрийг энэхүү үнэлгээ хийж барилгуудын үнийг өөрчлөх шаардлагагүй гэж үзсэн тул адилхан 1.0-ээр итгэлцүүрийг тооцсон.

Элэгдлийг дараах томъёогоор тодорхойлсон.

	БЭХ	6.	биет элэгдлийн хувь
НЭХ =	БЭХ+ЭЗЭХ+ҮАЭХ	ЭЗЭХ	7. эдийн засгийн элэгдлийн хувь
		ҮАЭХ	8. үйл ажиллагааны элэгдлийн хувь

БЭХ -Биет элэгдлийн хувийг дараах томъёогоор тодорхойлсон.

	ЦАХ	9.	цаашид ашиглах хугацаа
БЭХ =	(1-ЦАХ/НАХ)*100	НАХ	10. нийт ашиглах хугацаа
		100	11. 100 хувь

ЦАХ - Барилга, байгууламж, техник тоног төхөөрөмж нэг бүрийг нүдээр үзэж техникийн паспорт, бүртгэлийг үндэслэн урсгал болон дунд, их засвар хийсэн хугацааг үнэлгээнд зохих ёсоор харгалзан үзэсний үндсэн дээр цаашид хэдэн жил ашиглаж болохыг тогтоож тооцсон.

НАХ– Нийт ашиглах хугацааг тодорхойлохдоо уг барилгын хэдэн онд ашиглалтад орсныг харгалзан үзээгүй. Аж ахуйн нэгж байгууллагын орлогын албан татварын хуулинд заасан Барилга байгууламжийн элэгдлийг 40 жилийн хугацаанд шулуун шугамын аргаар тооцож татвар ногдох орлогоос хасна гэж заасныг үндэслэн 40 жилээр авсан.

Биет элэгдлийг дараах байдлаар тооцоолсон.

$$БЭХ=(1-ЦАХ/НАХ)*100$$

ЭЗЭХ -Эдийн засгийн элэгдлийн 1 хуучин барилга дээр 10 хувиар тооцоолсон бөгөөд бусад барилгуудыг хангалттай хэмжээнд ашиглаж байгаа тул тооцох шаардлагагүй гэж үзэв.

ҮАЭХ – Энэхүү элэгдлийг тооцохдоо буруу ашиглалтын улмаас бий болсон элэгдлийн хувийг тооцсон. Бидний үнэлгээ хийж буй барилга нь буруу ашиглалт байхгүй тул энэхүү элэгдлийг тооцоогүй болно.

Б. ХӨДЛӨХ ХӨРӨНГӨ

Тоног төхөөрөмж, тавилга эд хогшлын үнэлгээ хийсэн тухай:

Тоног төхөөрөмж тавилга эд хогшлын үнэлгээг анхны үнийг индексжүүлэх аргаар хийсэн. Зарим тоног төхөөрөмжийн хувьд доллар, төгрөгийн инфляцийн хамаарлыг бодож хийсэн бөгөөд төгрөгийн инфляци 23 хувь, долларын инфляци 77 хувь нөлөөлнө гэж үзсэн. Энэ нь өмнөх худалдан авалт хийсэн тоног төхөөрөмжийн анхны үнэ, гэрээний үнээс уялдуулж

“Монос хүнс” ХХК Бизнесийн үнэлгээний тайлан

30

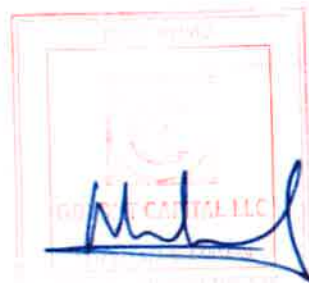



“ИТГЭЛТ-ЭСТИМЭЙТ”ХХК

Бизнес, Үл хөдлөх хөдлөх хөрөнгийн үнэлгээ, зөвлөх үйлчилгээ

бодсон болно. Элэгдлийг ашиглах норматив хугацаа болон ашигласан жил, цаашид ашиглах жилийг харьцуулж тооцоолсон болно.

Тээврийн хэрэгслийн үнэлгээ хийсэн тухай:

Тээврийн хэрэгслийн үнэлгээг ижил төрлийн, ойролцоо үйлдвэрлэсэн, тээврийн хэрэгслийн зах зээлийн үнийг судалж хийсэн бөгөөд хуучин тээврийн хэрэгслийн үнийг судалж хийсэн тул элэгдэл бодоогүй болно.

В. ГАЗАР ЭЗЭМШИХ ЭРХИЙН ҮНЭЛГЭЭ ХИЙСЭН ТУХАЙ:

Бид газар эзэмших эрхийн үнэлгээг хийхдээ өртгийн хандлага, харьцуулан зэрэгцүүлэх аргуудыг хэрэглэсэн.

Газрын үнэлгээг өртгийн хандлагаар хийсэн тухай.

Энэ хандлагаар газрын үнэлгээг хийхдээ суурь үнийн аргыг ашигласан бөгөөд дараах томъёогоор тодорхойлсон. Үүнд:

ГҮ = НЖҮ*СҮӨЕИ*ГХ	ГҮ	1.	газрын үнэ
	НЖҮ	2.	нэгжийн жишиг үнэ
	СҮӨЕИ	3.	суурь үнийг өөрчлөх ерөнхий итгэлшүүр
	ГХ	4.	газрын хэмжээ

НЖҮ - Нэгжийн жишиг үнийг ЗГ-ын 152-р тогтоолоор баталсан үнийг суурь үнэ болгон авсан.

СҮӨЕИ - Суурь үнийн өсөлтийн ерөнхий итгэлшүүрийг Монгол Улсын барилга хот байгуулалтын сайдын 2018 оны 01 дүгээр сарын 25-ны өдрийн Аргачлал шинэчлэн батлах тухай 15 дугаар тушаалын хавсралт 1 (газар эзэмших, ашиглах эрхийн дуудлага худалдааны анхны үнийг тодорхойлох аргачлал)-ийн дагуу тооцоолсон.

Газрын үнэлгээг харьцуулан зэрэгцүүлэх аргаар хийсэн тухай.

Энэ хандлагаар газрын үнэлгээг хийхдээ ижил зориулалт бүхий хэмжээ, байрлалын хувьд ойролцоо газрыг худалдан борлуулсан болон худалдан борлуулах үнийн мэдээллийг судалж тохируулах итгэлшүүр ашиглан тооцоолсон болно.

Г. БИОЛОГИЙН ХӨРӨНГИЙН ҮНЭЛГЭЭ ХИЙСЭН ТУХАЙ:

Монос хүнс ХХК-ийн биологийн хөрөнгө нь Дархан-Уул аймгийн Орхон сумын Бүрэнтолгойд бүрэн усалгаатай 35 гектар хэмжээтэй газарт тариалсан дунджаар 7 настай 23959 ширхэг чацарганын мод юм.

Бид энэхүү чацарганын моднуудын үнэлгээг хийхдээ орлогын хандлага, өртгийн хандлагаар хийсэн болно. Ийм тарьж ургуулсан (7 настай) моднуудыг худалдсан, худалдан авсан тухай мэдээлэл бидэнд олдохгүй байсан тул зах зээлийн жишиг үнийн аргыг хэрэглээгүй болно.





“ИТГЭЛТ-ЭСТИМЭЙТ” ХХК

Бизнес, Үл хөдлөх хөдлөх хөрөнгийн үнэлгээ, зөвлөх үйлчилгээ

Зардлын хандлагын аргаар үнэлгээг хийхдээ түүний анх худалдаж авсан үнэ, тарьж ургуулсан арчилгааны зардал, газар эзэмших эрхийн үнэ зэргийг тооцоолж, дахин үйлдвэрлэлтийн өртгөөр тооцсон.

Орлогын хандлагаар үнэлгээг хийхдээ дараах зүйлсийг харгалзан судалсны үндсэн дээр орлого капиталчлах аргаар үнэлгээг хийсэн. Үүнд:

- Цаашид хэдэн жил жимсээ өгөх
- Жилд хэдэн кг жимс өгөх, өнгөрсөн жилүүдийн гүйцэтгэлд үндэслэн тооцсон.
- Зах зээлийн үнэний хандлага ямар байх бололцоотойг харгалзсан.
- Зах зээлийн эрсдэл хэр зэрэг байх ямар ямар эрсдэлүүд учир болох зэргийг нарийн судалсны улмаас капиталчлах хувийг тодорхойлсон болно.

Г мэдлэг ашиг	Мил.төг	15.5
Нийт модны тоо	ширхэг	23,959
Нэг жилийн орлого	мян.төг	371,364.5
Өгөөжийн хувь	Хувь	12%
Орлого олох жил	Жил	11
Капиталчлах сөрөнхий хувь	Хувь	16.8%
Нийт үнэлгээ	Мил.төг	2,205,051

Д. БИЕТ БУС ХӨРӨНГИЙН ҮНЭЛГЭЭ ХИЙСЭН ТУХАЙ:

“Монос хүнс” ХХК-ийн биет бус хөрөнгө нь Компьютерын программ хангамж, бүтээгдэхүүний патент, барааны тэмдэгт зэргээс бүрдэж байгаа бөгөөд бид биет бус хөрөнгийн үнэлгээг хийхдээ Компьютерын программ хангамжийг Өртгийн хандлагаар, бүтээгдэхүүний патент, барааны тэмдэгтийг Орлогын хандлагаар тус тус ашигласан болно.

Өртгийн хандлагаар үнэлгээг хийхдээ түүний анх худалдаж авсан үнэ, худалдан авснаас хойш нэмж гарсан үйлчилгээний өртгийн нийлбэрээр тооцсон.

Орлогын хандлагаар үнэлгээг хийхдээ Үнэлгээний Олон улсын стандарт 2007-ын Хэрэглэх заавар 4-ийн дагуу эдийн засгийн ашигтай хугацааг тооцон сүүлийн 3 жилийн борлуулалтын дундаж орлогыг судалсны үндсэн дээр ХЗ-4 5.8.2.1.1-д заасны дагуу орлого капиталчлах аргаар үнэлгээг хийсэн.

Эдийн засгийн ашигтай хугацаа: Үнэлгээний Олон улсын стандарт 2007-ын Хэрэглэх заавар 4.3.8 Өмчийг ашиг олох зорилгоор ашиглах боломжтой хугацаа. Эдийн засгийн ашигтай хугацаа нь тухайн улс орны аж үйлдвэрийн хөгжлийн түвшин болон хууль эрх зүйн орчны зохицуулалтаас хамаараад улс бүрт өөр өөр байж болно.

5.8.2.1.1. Орлогын /шууд/ капиталжуулалтын аргын үед, орлогыг үнэ цэнэд хөрвүүлэхдээ төлөвлөсөн орлогын түвшинг капиталжуулалтын түвшинд харьцуулах эсвэл орлогын үржүүлэгч /капиталчлах хүчин зүйл /-ээр үржүүлнэ .

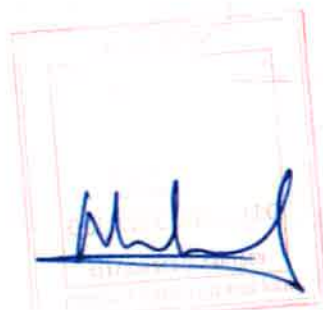



“ИТГЭЛТ-ЭСТИМЭЙТ”ХХК

Бизнес, Үл хөдтөх хөдтөх хөрөнгийн үнэлгээ, зөвлөх үйлчилгээ

- Жилийн дундаж орлого
- Орлого олох жил
- Жил бүрийн орлогын өсөлт
- Өгөөжийн хувь
- Капиталчлах ерөнхий хувь
- Патент болон барааны тэмдэгтийн эзлэх хувь зэргийг судалж үзсэн болно.

Жилийн дундаж орлогыг тооцсон тухай. Бид биет бус хөрөнгийн ашиглалтаас олж болох орлогыг тооцохдоо компанийн сүүлийн 3-н жилийн жил бүрийн бүтээгдэхүүн борлуулалтын орлогын дунджийг авсан.

Орлого олох жилийг тогтоосон тухай. Бид патент болон барааны тэмдэгтийн цаашид хүчинтэй байх хугацааг харгалзан тогтоосон.

Жил бүрийн орлогын өсөлтийг тогтоосон тухай. Бид жил бүрийн орлогын өсөлтийг тооцохдоо 14 хувь байхаар тооцсон. Энэ нь борлуулалтын орлогын өсөлт нь арилжааны банкны хадгаламжийн хүүтээс доошгүй өсөлттэй байна гэж үзсэн.

Өгөөжийн хувийг тогтоосон тухай. Бид өгөөжийн хувийг тооцохдоо Монгол банкны бодлогын хүүгийн өнөөгийн төвшингээр буюу 10%-иар сонгосон.

Капиталчлах хувийг тогтоосон тухай. Бид капиталчлах хувийг тооцохдоо жил бүрийн өгөөжийн хувийг харгалзан тогтоосон.

Патент болон барааны тэмдэгтийн эзлэх хувийг тогтоосон тухай. Бид Патентын эзлэх хувийг 3%, барааны тэмдэгтийн эзлэх хувийг 2%-иар тус тус тогтоосон.

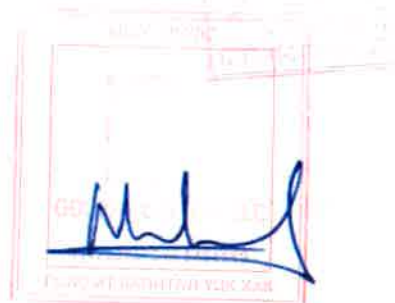

СХХ
2019-03-13 өдөр
МОНОС ХҮНС | Үнэт цаасны танилцуулга
№ 31

МОНГОЛЫН ХӨРӨНГИЙН БИРЖ
MONGOLIAN STOCK EXCHANGE
2019-01-18
БҮРТГЭЭ-02



“ИТГЭЛТ-ЭСТИМЭЙТ” ХХК

Бизнес, Үл хөдлөх хөдлөх хөрөнгийн үнэлгээ, зөвлөх үйлчилгээ

3.2 “МОНОС ХҮНС” ХХК-ИЙН ХӨРӨНГИЙН ҮНЭЛГЭЭ

3.2.1 .БАРИЛГЫН ҮНЭЛГЭЭ

Хөрөнгийн нэр: I

Эрүүл мэндийн ус ундааны үйлдвэрийн барилга		Y-2285054309			
A. Өртгийн хандлага					
№	Үгээр	Хэмжээ	Үнэ		
1	1 м.кв цэвэр талбайн өртөг /БХБ-ын сайдын 203-р тушаал/		Мян.төг 1,380.0		
2	Өнөөгийн үнэ цэнэ	1.112	Мян.төг 1,534.4		
3	Барилгын талбай м.кв 800	1	м.кв 800.0		
4	Хийцийн итгэлцүүр		Козф 1.5		
5	Төхөөрөмжлөгдсөн байдлын итгэлцүүр		Козф 1.2		
6	Өндрийн итгэлцүүр		Козф 1.128		
7	Барилгын орлуулалтын өртөг		Мян.төг 2,491,242.7		
	Нийт элэгдэл	0.000			
	Биет элэгдэл				
	нийт ашиглах хугацаа 40	0%			
8	цаашид ашиглах хугацаа 40		Мян.төг 0.0		
	Эдийн засгийн элэгдэл	0.000			
	Үйл ажиллагааны элэгдэл	0.000			
9	Үнэмлэг		Мян.төг 2,491,242.7		
10	Эзэмших эрхтэй газар		Мян.төг		
II	Нийт үнэ		Мян.төг 2,491,242.7		
Б. Зах зээлийн жинд, үнийн хандлага					
№	Үгээр	СХБ, 20-р хөрөн, 4 талвар, оффисын барилга	Сонгодог, 3 талвар, хуучин, 20 талварын объект	БНД, 20-р хөрөн, хуучин, 20 талварын объект	Үнэ, буюу объект
1	Нийт талбай	990	380	796	800
2	Хэрэгжсэн огноо	12/20/2017	12/13/2017	7/7/2018	
3	Үнэ (мян.төг)	3,000,000.0	850,000.0	1,600,000.0	
4	Борлогдох магадлал	0.95	1.10	0.95	1.00
5	Байрлалын итгэлцүүр	0.90	1.00	1.00	1.00
6	Чанарын итгэлцүүр	1.20	1.20	1.20	1.00
7	Үнийн итгэлцүүр	1.00	1.00	1.00	1.00
8	Тохируулсан үнэ	3,078,000.0	1,122,000.0	1,824,000.0	0.0
9	1 м.кв-ийн үнэ (8/1)	3,109.1	2,952.6	2,291.5	
10	Ач холбогдол	100.00%	0.00%	0.00%	3,109.1
Үнэ, буюу объект					2,487,272.7

ҮБАНКЛААТАР ХОГ
МОНОС ХҮНС
ТТЗННБ-0280027

Handwritten signature and stamp area.



“ИТГЭЛТ-ЭСТИМЭЙТ” ХХК

Бизнес, Үл хөдлөх хөдлөх хөрөнгийн үнэлгээ, зөвлөх үйлчилгээ

В. Орлогын хандлагыг			
№	Үндэслэл	Хэмжээ/нэгж	Дүн
1	Сарын орлого	Мян.төг	28,000.0
2	Жилийн боломжит дээд орлого	Мян.төг	336,000.0
3	Хүчин чадал дутуу ашигласны алдагдал	5% Хувь	16,800.0
4	Бодит орлого	Мян.төг	319,200.0
5	Үйл ажиллагааны зардал	5% Хувь	15,960.0
6	Татвар төлөхийн өмнөх ашиг	Мян.төг	303,240.0
7	Орлогын татварын зардал	10% Хувь	30,324.0
8	Татвар төлсний дараах ашиг	Мян.төг	272,916.0
9	Цаашид ашиглах хугацаа	жил	40
10	Өгөөжийн хувь /Монгол банкны бодлогын хүү/	Хувь	12.00%
11	Капиталчлах ерөнхий хувь	Инвудын аргаар	Мян.төг 12.13%
12	Үүсгээ	Мян.төг	2,249,858.6

ҮНЭЛГЭЭНИЙ ДҮН				
№	Үндэслэл/аргачлал	Үнэлгээний дүн	Хүч үйлчлэл	Төлөөлсөн дүн/хувь
1	Өртгийн хандлагын арга	2,491,242.7	100%	2,491,242.7
2	Зах зээлийн яашиг үнийн арга	2,487,272.7	0%	0.0
3	Орлогын хандлагын арга	2,249,858.6	0%	0.0
Нийт дүн				2,491,242.7

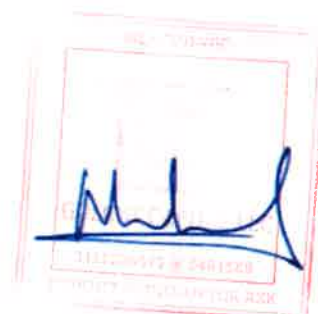

2019.03.13
МОНОС ХҮНС | Үнэт цаасны танилцуулга
 № 91

МОНГОЛЫН ХӨРӨНГИЙН ТӨСВ
 MONGOLIAN STOCK EXCHANGE
 2019-01-18
 БҮРТГЭВ-02



“ИТГЭЛТ-ЭСТИМЭЙТ” ХХК

Бизнес, Үл хөдлөх хөдлөх хөрөнгийн үнэлгээ, зөвлөх үйлчилгээ

Хөрөнгийн нэр: 2

Үйлдвэрийн барилга

У-2206001751

А) Өргөлийн ханцартга		ангилаа	С
№	Үгдэл	Хэмжээ нэгж	Дүн
1	1 м.кв цэвэр талбайн өртөг /БХБ-ын сайдын 203-р тушаал/	Мян.төг	1,260.0
2	Өнөөгийн үнэ цэнэ	1.112 Мян.төг	1,401.0
3	Барилгын талбай м.кв	1,105.92 0.92	м.кв 1,017.4
4	Хнийцийн итгэлцүүр	Коэф	1.0
5	Төхөөрөмжлөгдсөн байрны итгэлцүүр	Коэф	1.0
6	Өндрийн итгэлцүүр	Коэф	1.0
7	Барилгын орлуулалтын өртөг	Мян.төг	1,425,410.7
8	Нийт элэгдэл	0.250 Мян.төг	356,352.7
	Биег элэгдэл	25%	
	нийт ашиглах хугацаа	40	
	цаашид ашиглах хугацаа	30	
	Эдийн засгийн элэгдэл	0.000	
	Үйл ажиглалгааны элэгдэл	0.000	
9	Үнэлгээ	Мян.төг	1,069,058.0
10	Эзэмших эрхтэй газар	Мян.төг	1,259,270.8
И	Нийт үнэ	Мян.төг	2,328,328.8

Б) Зүү хөрөнгийн эрхтэй үнэний ханцартга					
№	Үгдэл	ХХК-ийн үнэ 4 тавхар	Борлогдох хөрөнгийн үнэ	БГД 3-р өмчлөлийн арт	Үнэний бүтэц объект
1	Нийт талбай	1,200	1,125	600	1,105.92
2	Хэрэгжсэн огноо	7/7/2018	7/19/2018		
3	Үнэ (мян.төг)	4,000,000.0	3,400,000.0	780,000.0	
4	Борлогдох магадлал	0.95	0.95	0.95	1.00
5	Байрлалын итгэлцүүр	0.90	0.90	1.20	1.00
6	Чанарын итгэлцүүр	0.70	0.70	1.00	1.00
7	Үнийн итгэлцүүр	1.00	1.00	1.00	1.00
8	Тохируулсан үнэ	2,394,000.0	2,034,900.0	889,200.0	0.0
9	1 м.кв-ийн үнэ (8/1)	1,995.00	1,808.80	1,482.00	
10	Ач холбогдол	0.33	0.34	0.33	1,762.402
	Үнэлгээний үнэ				1,949,075.02

“Монос хүнс” ХХК Бизнесийн үнэлгээний тайлан

36

МОНГОЛЫН ХӨРӨНГИЙН ТӨСВ
МОНОС ХҮНС
 ТТ 33918-4 2008927

Handwritten signature and stamp area.



“ИТГЭЛТ-ЭСТИМЭЙТ” ХХК

Бизнес, Үл хөдлөх хөдлөх хөрөнгийн үнэлгээ, зөвлөх үйлчилгээ

№	Үүрдэгүүд	Хэмжээ, нэгж	Дүн
1	Сарын орлого	Мян.төг	27,648.0
2	Жилийн боломжит дээд орлого	Мян.төг	331,776.0
3	Хүчин чадал дутуу авчигдсаны алдагдал	10% Хувь	33,177.6
4	Бодит орлого	Мян.төг	298,598.4
5	Үйл ажиллагааны зардал	10% Хувь	29,859.8
6	Татвар төлөхийн өмнөх ашиг	Мян.төг	268,738.6
7	Орлогын татварын зардал	10% Хувь	26,873.9
8	Татвар төлсний дараах ашиг	Мян.төг	241,864.7
9	Цаашид ашиглах хугацаа	Жил	30
10	Өгөөжийн хувь /орон сууцны зээлийн хүү/	Хувь	12.00%
11	Капиталчлах ерөнхий хувь	Инвудын аргаар	Мян.төг 12.41%
12	Үндсэн	Мян.төг	1,948,264.7

№	Үнэлгээний аргууд	Үнэлгээний дүн		
		Үнэлгээний дүн	Ач хэвцөг, нэгж	Тооцвол, дүн/мөн.төг/
1	Өртгийн хандлагын арга	2,328,328.8	0%	0.0
2	Зах зээлийн жинг үнэйн арга	1,949,075.6	100%	1,949,075.6
3	Орлогын хандлагын арга	1,948,264.7	0%	0.0
Нийт дүн				1,949,075.6

Хөрөнгийн нэр: 3

Харуулын барилга

№	Үүрдэгүүд	Хэмжээ, нэгж	Дүн
1	1 м.кв цэвэр талбайн өртөг /БХБ-ын сайдын 203-р тушаал/	Мян.төг	691.6
2	Өнөөгийн үнэ цэнэ	1.112 Мян.төг	769.0
3	Барилгын талбай м.кв	12.0 1 м.кв	12.0
4	Хийцэйн итгэлзүүр	Козф	1.0
5	Төхөөрөмжлөгдсөн байрлын итгэлзүүр	Козф	1.0
6	Өндрийн итгэлзүүр	Козф	1.0
7	Барилгын орлуулалтын өртөг	Мян.төг	9227.7
8	Нийт элэгдэл	0.025 Мян.төг	230.7
	Бяст элэгдэл	3%	
	нийт ашиглах хугацаа	40	
	цаашид ашиглах хугацаа	39	
	Эдийн засгийн элэгдэл	0.000	
	Үйл ажиллагааны элэгдэл	0.000	
9	Үнэлгээ	Мян.төг	8997.0
10	Эзэмших эрхтэй газар	Мян.төг	-
11	Нийт дүн	Мян.төг	8997.0

“Монос х үнс” ХХК Бизнесийн үнэлгээний тайлан



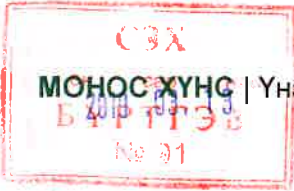

“ИТГЭЛТ-ЭСТИМАЙТ” ХХК

Бизнес, Үл хөдлөх хөдлөх хөрөнгийн үнэлгээ, зөвлөх үйлчилгээ

В. Орлогын хандлага			
№	Үндэстүүл	Хэмжээ нэгж	Дүн
1	Сарын орлого	Мян.төг	120.0
2	Жилийн боломжит дээд орлого	Мян.төг	1,440.0
3	Хүчин чадал дутуу ашигласны алдагдал	5% Хувь	72.0
4	Бодит орлого	Мян.төг	1,368.0
5	Үйл ажиглагааны зардал	5% Хувь	68.4
6	Татвар төлөхийн өмнөх ашиг	Мян.төг	1,299.6
7	Орлогын татварын зардал	10% Хувь	130.0
8	Татвар төлсний дараах ашиг	Мян.төг	1,169.6
9	Цаашид ашиглах хугацаа	жил	39
10	Өгөөжийн хувь /орон сууцны хэвийн хүү/	Хувь	12.00%
11	Капиталчлах ерөнхий хувь	Инвудын аргаар	Мян.төг 12.15%
12	Үнэлгээ	Мян.төг	9,629.7

Үнэлгээний дүн				
№	Үнэлгээний аргууд	Үнэлгээний дүн	Ач хэв маяг (%)	Тооцоолсон дүн (Мян.төг)
1	Өртгийн хандлагын арга	8,997.0	100%	8,997.0
2	Зах зээлийн жишиг үнийн арга	Шаардаагүй	0%	0.0
3	Орлогын хандлагын арга	9,629.7	0%	0.0
Нийт дүн				8,997.0

Хөрөнгийн нэр: 4

Бүрэн толгойн ажилчдын байр

А. Өртгийн хандлага			
№	Үндэстүүл	Хэмжээ нэгж	Дүн
1	1 м.кв цэвэр талбайн өртөг /БХБ-ын сайдын 203-р тушаал/	Мян.төг	420.0
2	Өнөөгийн үнэ цэнэ	1.112 Мян.төг	467.0
3	Барилгын талбай м.кв	96 м.кв	96.0
4	Хялцгийн итгэлцүүр	Козф	1.0
5	Төхөөрөмжлөгдсөн байдалын итгэлцүүр	Козф	1.0
6	Өндрийн итгэлцүүр	Козф	1.0
7	Барилгын орлуулалтын өртөг	Мян.төг	44,831.0
8	Нийт элэгдэл	0.250	10083.2
Бюджет элэгдэл			
	тайт ашиглах хугацаа	20	
	цаашид ашиглах хугацаа	15	
	Эдийн засгийн элэгдэл	0.000	
	Үйл ажиглагааны элэгдэл	0.000	
9	Үнэлгээ	Мян.төг	34747.8
10	Эзэмших эрхтэй газар	Мян.төг	
11	Нийт үнэ	Мян.төг	34747.8

“Монос х үнс” ХХК Бизнесийн үнэлгээний тайлан





МОНОС ХҮНС | Үнэт цаасны танилцуулга

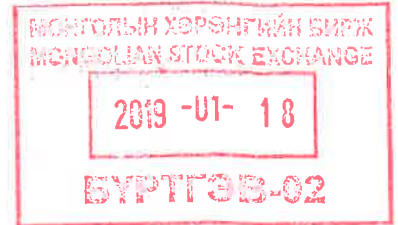

“ИТГЭЛТ-ЭСТИМЭЙТ” ХХК

Бизнес, Үл хөдлөх хөдлөх хөрөнгийн үнэлгээ, зөвлөх үйлчилгээ

В. Орлогын хандлага			
№	Үзүүдлүүд	Хэмжээний ж	Дүн
1	Сарын орлого	Мян.төг	480.0
2	Жилийн боломжт дээд орлого	Мян.төг	5,760.0
3	Хүчин чадал дутуу ашигласны алдагдал	5% Хувь	288.0
4	Бодит орлого	Мян.төг	5,472.0
5	Үйл ажиллагааны зардал	5% Хувь	273.6
6	Татвар төлөхийн өмнөх ашиг	Мян.төг	5,198.4
7	Орлогын татварын зардал	10% Хувь	519.8
8	Татвар төлсний дараах ашиг	Мян.төг	4,678.6
9	Цаашид ашиглах хугацаа	жил	30
10	Өгөөжийн хувь /орон суудны эзэлийн хүү/	Хувь	12.00%
11	Капиталчлах сөрөхий хувь	Инвудын аргаар	Мян.төг 12.33%
12	Үүнээс	Үүн.төг	37,950.6

Үнэлгээний дүн				
№	Үнэлгээний аргууд	Үнэлгээний дүн	Ач холбогдол	Тооцогдсон дүн /Мян.төг/
1	Өртгийн хандлагын арга	33,623.3	100%	33,623.3
2	Шаардлагагүй	0.0	0%	0.0
3	Орлогын хандлагын арга	37,950.6	0%	0.0
Нийт дүн				33,623.3

“Монос хүнс” ХХК Бизнесийн үнэлгээний тайлан



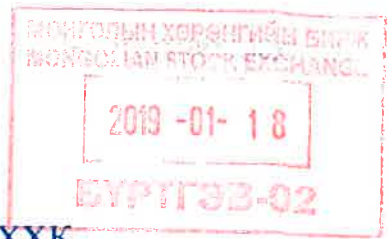
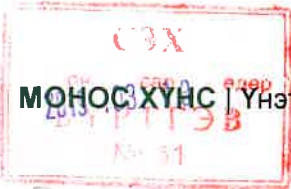

“ИТГЭЛТ-ЭСТИМЭЙТ” ХХК

Бизнес, Үл хөдлөх хөдлөх хөрөнгийн үнэлгээ, зөвлөх үйлчилгээ

Хөрөнгийн нэр: 5

Өргөтгөл/Сэндвичин барилга/

№	Үнэмцүүлэг	Хэмжээ	Дүн	
1	1 м.кв цэвэр талбайн өртөг /БХБ-ын сайдын 203-р тушаал/		Мян.төг 691.6	
2	Өнөөгийн үнэ цэнэ	1.112	Мян.төг 769.0	
3	Барилгын талбай м.кв	23.9 1	м.кв 23.9	
4	Хийцийн итгэлцүүр		Козф 1.0	
5	Төхөөрөмжлөгдсөн байдлын итгэлцүүр		Козф 1.0	
6	Өндрийн итгэлцүүр		Козф 1.0	
7	Барилгын орлуулагчийн өртөг		Мян.төг 18,368.9	
8	Нийт элэгдэл	0.000	Мян.төг 0.0	
	Биет элэгдэл	0%		
	нийт ашиглах хугацаа			20
	цаашид ашиглах хугацаа			20
	Эдийн засгийн элэгдэл	0.000		
	Үйл ажиглагааны элэгдэл	0.000		
9	Үнэмцээ		Мян.төг 18,368.9	
10	Эхлэх эрхтэй газар		Мян.төг	
11	Нийт дүн		Мян.төг 18,368.9	

В). Орлогын хаявдлага

№	Үнэмцүүлэг	Хэмжээ	Дүн
1	Сарын орлого		Мян.төг 238.9
2	Жилийн боломжт дээд орлого		Мян.төг 2866.5
3	Хүчин чадал дутуу ашигласны аздаагдал	5%	Хувь 143.3
4	Бодит орлого		Мян.төг 2723.2
5	Үйл ажиглагааны зардал	5%	Хувь 136.2
6	Татвар төлөхийн өмнөх ашиг		Мян.төг 2587.0
7	Орлогын татварын зардал	10%	Хувь 258.7
8	Татвар төлсний дараах ашиг		Мян.төг 2328.3
9	Цаашид ашиглах хугацаа	жил	Жил 20
10	Өгөөжийн хувь /арон сууцны эзэлийн хүү/		Хувь 12.00%
11	Капиталчлах ерөнхий хувь	Инвудын аргаар	Мян.төг 13.39%
12	Үнэмцээ		Мян.төг 17,291.2

“Монос х үнс” ХХК Бизнесийн үнэлгээний тайлан

40

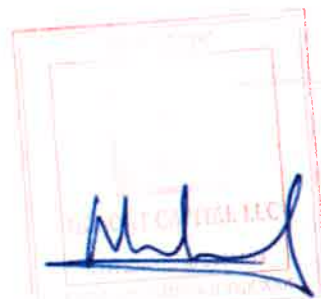

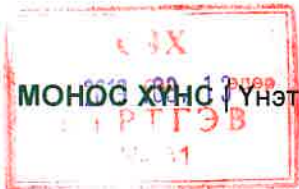

“ИТГЭЛТ-ЭСТИМЭЙТ” ХХК

Бизнес, Үл хөдлөх хөдлөх хөрөнгийн үнэлгээ, зөвлөх үйлчилгээ

Үнэлгээний дүн

№	Үнэлгээний аргачлал	Үнэлгээний дүн	Хувьцаагийн хувь	Төлөөлсөн дүн/Мян.төг/
1	Өртгийн хандлагын арга	18,368.9	100%	18,368.9
2	Зөх зээлийн дэвшиг үнийн арга	Шалдасгүй	0%	0.0
3	Орлогын хандлагын арга	17,391.2	0%	0.0
Нийт дүн				18,368.9

Хөрөнгийн нэр: 6

Өргөтгөлийн барилга 2 давхар

А). Өртгийн хандлага				анимал	А
№	Үндэслэл		Хэмжээ/төгж	Дүн	
1	1 м.кв цэвэр талбайн өртөг /БХБ-ын сайдын 203-р тушаал/		Мян.төг	1,380.0	
2	Өнөөгийн үнэ цэнэ		1.112	Мян.төг	1,534.4
3	Барилгын талбай м.кв	494.5	1	м.кв	494.5
4	Хийцийн итгэлцүүр		Коеф	1.0	
5	Төхөөрөмжлөгдсөн байдлын итгэлцүүр		Коеф	1.0	
6	Өядрийн итгэлцүүр		Коеф	1.0	
7	Барилгын орлуулагтын өртөг		Мян.төг	75,879.8	
8	Нийт элэгдэл		0.100	Мян.төг	75,879.2
	Биет элэгдэл		10%		
	нийт ашиглах хугацаа	40			
	цагийг ашиглах хугацаа	36			
	Эдийн засгийн элэгдэл		0.000		
Үйл ажиллагааны элэгдэл		0.000			
9	Үндэслэл		Мян.төг	682,912.6	
10	Эзэмших эрхтэй газар		Мян.төг		
Нийт дүн				Мян.төг	682,912.6



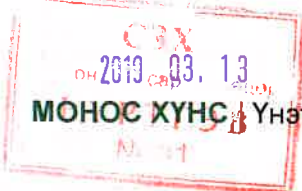

“ИТГЭЛТ-ЭСТИМЭЙТ” ХХК

Бизнес, Үл хөдлөх хөдлөх хөрөнгийн үнэлгээ, зөвлөх үйлчилгээ

Б). Зах зээлийн жиний үнийн хандлага

№	Үндэсний	ХХК-ийн дэвсгэр 4 даяхгүй	Төв өргөлдөөний урт	Б.Д.З-р эмнэлгийн арт	Үнэлжбуй объект
1	Нийт талбай	1,200	1,125	600	494.5
2	Хэрэгжсэн огноо	7/7/2018	7/19/2018		
3	Үнэ (мян.төг)	4,000,000.0	3,400,000.0	780,000.0	
4	Борлогдох магадлал	0.95	0.95	0.95	1
5	Байрлалын итгэлцүүр	0.90	0.90	1.20	1
6	Чанарын итгэлцүүр	0.70	0.70	1.00	1
7	Үнийн итгэлцүүр	1.00	1.00	1.00	1
8	Тохируулсан үнэ	2,394,000.0	2,034,900.0	889,200.0	0
9	1 м.кв-ийн үнэ (8/1)	1,995.00	1,808.80	1,482.00	
10	Ач холбогдол	0.33	0.34	0.33	1,762.4
Үнэлгээний сөрөгтөг					871,546.6

В). Орлогын хаялдлага

№	Үндэсний	Хөрөнгийн	Дүн
1	Сарын орлого	Мян.төг	8,901.4
2	Жилийн боломжит дээд орлого	Мян.төг	106,816.8
3	Хүчин чадал дутуу ашигласны алдагдал	5% Хувь	5,340.8
4	Бодит орлого	Мян.төг	101,475.9
5	Үйл ажиллагааны зардал	5% Хувь	5,073.8
6	Татвар төлөхийн өмнөх ашиг	Мян.төг	96,402.1
7	Орлогын татварын зардал	10% Хувь	9,640.2
8	Татвар төлсний дараах ашиг	Мян.төг	86,761.9
9	Цаашид ашиглах хугацаа	жил	36
10	Өгөөжийн хувь /орон сууцны зээлийн хүү/	Хувь	12.00%
11	Кашитагчлах ерөнхий хувь	Инвудын аргаар Мян.төг	12.21%
12	Хувьд	Мян.төг	710,789.5

“Монос хүнс” ХХК Бизнесийн үнэлгээний тайлан

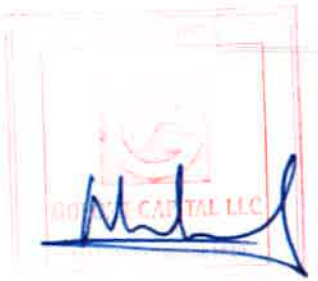



“ИТГЭЛТ-ЭСТИМЭЙТ” ХХК

Бизнес, Үл хөдлөх хөдлөх хөрөнгийн үнэлгээ, зөвлөх үйлчилгээ

Үнэлгээний дүн

№	Үнэлгээний аргууд	Үнэлгээний дүн	Амьсгалын тоо	Тогтворлоон дүн (мян.төг)
1	Өртгийн хаядлагын арга	682,912.6	0%	0.0
2	Зах зээлийн жиншиг үнийн арга	871,546.6	100%	871,546.6
3	Орлогын хандлагын арга	710,789.5	0%	0.0
Нийт дүн				871,546.6

3.2.2. ГАЗАР ЭЗЭМШИХ ЭРХИЙН ҮНЭЛГЭЭ

1. Газрын эзэмших эрхийн үнэлгээ /Хав-Уул дүүрэг/

Дүүрэг

А). Харьцуулан зэрэгцээх арга

№	Үндэстүүд	Харьцуулах үнэлгээний үзүүлэлт	Харьцуулах үнэлгээний үзүүлэлт	Харьцуулах үнэлгээний үзүүлэлт	Үнэлж буй газар
1	Нийт талбай	232	900	500	1,700
2	Худалдсан он	7/7/2018	2018 он	2018 он	
3	Худалдсан үнэ (мян.төг)	210,000.00	500,000.00	650,000.0	
4	Борлуулалтын итгэлцүүр	0.95	0.95	0.75	1.0
5	Байрлалын итгэлцүүр	0.7	1.3	0.8	1.0
6	Дэд бүтэц	1.0	1.1	1.0	1.0
7	Тохяруулсан үнэ пэнэ	139,650.0	679,250.0	390,000.0	
8	1квм-ийн үнэ (3(1х4х5х6)) (мян.төг)	601.9	754.7	780.0	740.7
9	Үнэлгээ (1х4х5х6) (мян.төг)				1,259,270.8



СЗХ
2019 оо. 03. 13
МОНОС ХҮНС
№ 1

МОНОС ХҮНС Үнэт цаасны танилцуулга

МОНГОЛЫН ХӨРӨНГИЙН БИРТГЭЭ
MONGOLIAN STOCK EXCHANGE
2019-01-18
БҮРТГЭЭВ-02



“ИТГЭЛТ-ЭСТИМЭЙТ” ХХК

Бизнес, Үл хөдлөх хөдлөх хөрөнгийн үнэлгээ, зөвлөх үйлчилгээ

Б). Суурь үнийн арга

№	Оршиг үзүүлэлт	Оршиг байдал			Нэгжүүр
		Сайн	Хэвийн	Муу	
1	Харагдах байдал		+		1.0
2	Байрзүй, газрын гадаргуй		+		1.0
3	Хөрөнгө оруулалт		+		1.1
4	Инженерийн байгууламж		+		1.1
5	Алслагдсан байдал		+		1.0
6	Нүүрэн хэсэг		+		1.0
7	Байрлал		+		1.0
8	Гудамжны төвшин		+		1.0
9	Гудамжны тохижилт		+		1.0
10	Бусад хүчин зүйлс		+		1.0
11	Замын хөдөлгөөн		+		1.0
12	Зогсоолын төрөл		+		1.0
13	Зогсоолын багтаамж		+		1.0
14	Эхэмшлийн байдал		+		1.0
Суурь үнийг өөрчлөх ерөнхий итгэлцүүр					1.21

№	Үзүүлэлт	Хэмжих нэгж	Дүн
1	1 квм-ийн суурь үнэ (1997 оны ЗГ-ын 152-р тогтоол)	Мян.төг	44.0
2	Суурь үнийг өөрчлөх ерөнхий итгэлцүүр	Көэф	1.21
3	Үнийн өсөлтийн итгэлцүүр	коэф	3.00
4	Газрын хэмжээ	Квм	1,700
5	Газрын үнэлгээ	Мян.төг	271,524.0

"Монос хүнс" ХХК Бизнесийн үнэлгээний тайлан

ҮНДЭМГЭЭЛЭГ КӨГ
МОНОС ХҮНС
ТТ 23915 УШ 060307

Handwritten signature and stamp area.

2019 03 13
МОНОС ХҮНС Үнэт цаасны танилцуулга
 БҮРТГЭВ

МОНГОЛЫН ХӨРӨНГӨЙН БИРЖ
 MONGOLIAN STOCK EXCHANGE
 2019-01-18
 БҮРТГЭВ-02



“ИТГЭЛТ-ЭСТИМЭЙТ” ХХК

Бизнес, Үл хөдлөх хөдлөх хөрөнгийн үнэлгээ, зөвлөх үйлчилгээ

Газар эзэмших эрхийн үнэлгээний нэгдсэн дүн

№	Үнэлгээний аргууд	Үнэлгээний дүн	Ач холбогчлол	Үнэлгээний дүн (сум, төг)
1	Харьцуулан хянах арга	1,259,270.8	100%	1,259,270.8
2	Суурь үнийн арга	271,524.0	0%	0.0
Үнэлгээний дүн			100.00%	1,259,270.8

2. Газрын эзэмших эрхийн үнэлгээ /Бүрэн толгой/

А). Харьцуулан зэрэгцүүлэх арга

№	Үнэт толгой	Дархан-Хуучин	Дархан-Уул	Дархан-Уул	Үнэлж буй газар
1	Нийт талбай	5,000	15,000	15000	350,000
2	Худалдсан он	2018 он	2018 он	2018 он	
3	Худалдсан үнэ (мян.төг)	10,000.00	30,000.00	35,000.0	
4	Борлуулалтын итгэлцүүр	0.95	0.95	0.95	1.0
5	Байрлалын итгэлцүүр	1.0	1.0	1.0	1.0
6	Дэд бүтэц	1.0	1.0	1.0	1.0
7	Тохируусан үнэ цэнэ	9,500.0	28,500.0	33,250.0	
8	1квм-ийн үнэ (3/(1x4x5x6)) (мян.төг)	1.9	1.9	2.2	2.0
9	Үнэлгээ (1x4x5x6) (сум, төг)				712,500.0

“Монос хүнс” ХХК Бизнесийн үнэлгээний тайлан

МОНГОЛЫН ХӨРӨНГӨЙН БИРЖ
 МОНГОЛЫН ХӨРӨНГӨЙН БИРЖ
 15/01/2019

МОНГОЛЫН ХӨРӨНГӨЙН БИРЖ
 МОНГОЛЫН ХӨРӨНГӨЙН БИРЖ
 15/01/2019

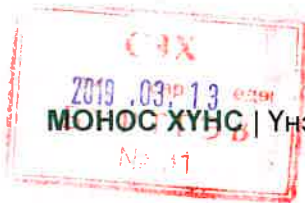

“ИТГЭЛТ-ЭСТИМЭЙТ” ХХК

Бизнес, Үл хөдлөх хөдлөх хөрөнгийн үнэлгээ, зөвлөх үйлчилгээ

Б). Суурь үнийн арга

№	Орны үзүүлэлт	Орны байдал			Итгэлцүүр
		Сайн	Хэвийн	Муу	
1	Харагдах байдал		+		1.0
2	Байрзүй, газрын гадаргуй:		+		1.0
3	Хөрөнгө оруулалт		+		1.0
4	Инженерийн байгууламж		+		1.0
5	Алслагдсан байдал		+		1.0
6	Нүүрэн хэсэг		+		1.0
7	Байрлал		+		1.0
8	Гудамжны төвшин		+		1.0
9	Гудамжны тохижилт		+		1.0
10	Бусад хүчин зүйлс		+		1.0
11	Замын хөдөлгөөн		+		1.0
12	Зогсоолын төрөл		+		1.0
13	Зогсоолын багтаамж		+		1.0
14	Эзэмшлийн байдал		+		1.0
Суурь үнийг өөрчлөх ерөнхий итгэлцүүр					1.00

№	Үзүүлэлт	Хэмжих нэгж	Дүн
1	1 м.кв-ийн суурь үнэ (1997 оны ЗГ-ын 152-р тогтоол)	Мян.төг	0.3859
2	Суурь үнийг өөрчлөх ерөнхий итгэлцүүр	Көэф	1.00
3	Үнийн өсөлтийн итгэлцүүр	коэф	6.07
4	Газрын хэмжээ	Квм	350,000
5	Газрын үнэ	Мш.төг	819,910.9

Газар эзэмших эрхийн үнэлгээний нэгдсэн дүн

№	Үнэлгээний аргачлал	Үнэлгээний дүн	Үл хөдлөх дот	Үнэлгээний дүн(млн.төг)
1	Харьцуулан жиших арга	712,500.0	0%	0.0
2	Суурь үнийн арга	819,910.9	100%	819,910.9
Үнэлгээний дүн			100.00%	819,910.9

“Монос хүнс” ХХК Бизнесийн үнэлгээний тайлан

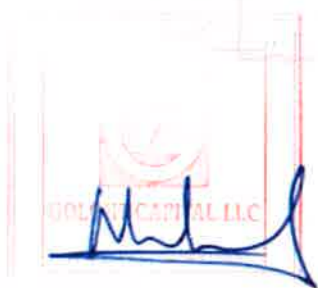



МОНГОС ХҮНС | Үнэт цаасны танилцуулга

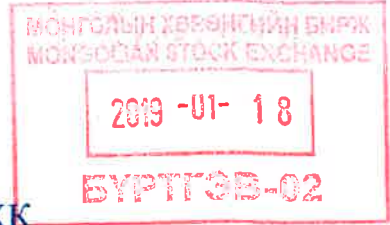

“ИТГЭЛТ-ЭСТИМЭЙТ” ХХК

Бизнес, Ү.л хөдлөх хөдлөх хөрөнгийн үнэлгээ, зөвлөх үйлчилгээ

3.2.3 БИЕТ БУС ХӨРӨНГИЙН ҮНЭЛГЭЭ

3.2.3.1 ПАТЕНТЫН ҮНЭЛГЭЭ

1. Элэг хамгаалах цай ба түүнийг үйлдвэрлэх арга

№	Үзүүлэлт	Хэмжих нэгж	Дүн
1	Дундаж орлого	Төг.өөр	21,372,524.93
2	Орлого олох жил	Жил	15
3	Жил бүрийн орлогын тогтмол өсөлт	хувь	14%
4	Нийт орлого	Төг.өөр	152,555,757.38
5	Өгөөжийн хувь	Хувь	10%
6	Капиталчлах ерөнхий хувь	Хувь	13.15%
7	дүн	Төг.өөр	1,160,351,219.81
8	Патентийн эзлэх хувийн жин	Хувь	3%
9	Үүнэлгээ	Төг.өөр	34,810,536.59

2.Бие организм цэвэрлэх цай ба түүнийг үйлдвэрлэх арга

№	Үзүүлэлт	Хэмжих нэгж	Дүн
1	Дундаж орлого	Төг.өөр	78,251,191.38
2	Орлого олох жил	Жил	15
3	Жил бүрийн орлогын тогтмол өсөлт	хувь	14%
4	Нийт орлого	Төг.өөр	558,552,150.81
5	Өгөөжийн хувь	Хувь	10.00%
6	Капиталчлах ерөнхий хувь	Хувь	13.15%
7	дүн	Төг.өөр	4,248,392,067.51
8	Патентийн эзлэх хувийн жин	Хувь	3%
9	Үүнэлгээ	Төг.өөр	127,451,762.03

“Монос хүнс” ХХК Бизнесийн үнэлгээний тайлан





Үнэт цаасны танилцуулга



“ИТГЭЛТ-ЭСТИМЭЙТ” ХХК

Бизнес, Үл хөдлөх хөдлөх хөрөнгийн үнэлгээ, зөвлөх үйлчилгээ

3. Mentha piperita Lamiaceae эмийн ургамлаар цай үйлдвэрлэх арга

№	Үзүүлэлт	Хэмжээний нэгж	Дүн
1	Дундаж орлого	Төг.өөр	8,643,548.69
2	Орлого олох жил	Жил	15
3	Жил бүрийн орлогын тогтмол өсөлт	хувь	14%
4	Нийт орлого	Төг.өөр	61,697,114.44
5	Өгөөжийн хувь	Хувь	10.00%
6	Капиталчлах ерөнхий хувь	Хувь	13.15%
7	дүн	Төг.өөр	469,273,157.78
8	Патентийн эзлэх хувийн жин	Хувь	3%
9	Үүнэлгээ	Төг.өөр	14,078,194.73

4. Тайвшруулах цай ба түүнийг үйлдвэрлэх арга

№	Үзүүлэлт	Хэмжээний нэгж	Дүн
1	Дундаж орлого	Төг.өөр	16,324,255.88
2	Орлого олох жил	Жил	15
3	Жил бүрийн орлогын тогтмол өсөлт	хувь	14%
4	Нийт орлого	Төг.өөр	116,521,525.99
5	Өгөөжийн хувь	Хувь	10.00%
6	Капиталчлах ерөнхий хувь	Хувь	13.15%
7	дүн	Төг.өөр	886,271,990.90
8	Патентийн эзлэх хувийн жин	Хувь	3%
9	Үүнэлгээ	Төг.өөр	26,588,159.73

“Монос хүнс” ХХК Бизнесийн үнэлгээний тайлан

48

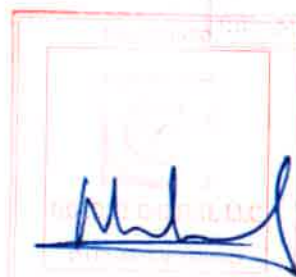

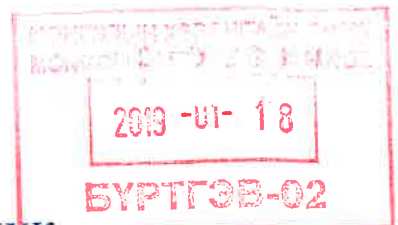

“ИТГЭЛТ-ЭСТИМЭЙТ” ХХК

Бизнес, Үл хөдлөх хөдлөх хөрөнгийн үнэлгээ, зөвлөх үйлчилгээ

5. Алтангагнуурын ханд бэлтгэх арга

№	Үзүүлэлт	Хэмжээний нэгж	Дүн
1	Дундаж орлого	Төг.өөр	85,467,000.01
2	Орлого олох жил	Жил	18
3	Жил бүрийн орлогын тогтмол өсөлт	хувь	14%
4	Нийт орлого	Төг.өөр	903,827,984.82
5	Өгөөжийн хувь	Хувь	10.00%
6	Капиталчлах ерөнхий хувь	Хувь	12.19%
7	дүн	Төг.өөр	7,412,665,771.80
8	Патентийн эзлэх хувийн жин	Хувь	3%
9	Үнэлгээ	Төг.өөр	222,379,973.15

ПАТЕНТИЙН ҮНЭЛГЭЭНИЙ ДҮН

№	Патентийн нэр	Үнэлгээ/Төг.өөр
1	Элэг хамгаалах цай ба түүнийг үйлдвэрлэх арга	34,810,536.59
2	Бие организм цэвэрлэх цай ба түүнийг үйлдвэрлэх арга	127,451,762.03
3	Mentha piperita Lamiaceae эмийн ургамлаар цай үйлдвэрлэх арга	14,078,194.73
4	Тайвшруулах цай ба түүнийг үйлдвэрлэх арга	26,588,159.73
5	Алтангагнуурын ханд бэлтгэх арга	222,379,973.15
Нийт дүн		425,308,626.23

“Монос хүнс” ХХК Бизнесийн үнэлгээний тайлан

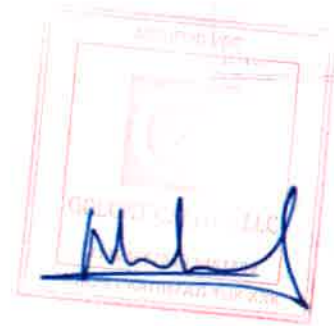

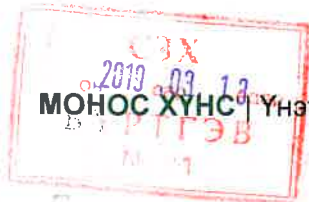

“ИТГЭЛТ-ЭСТИМЭЙТ” ХХК

Бизнес, Үл хөдлөх хөдлөх хөрөнгийн үнэлгээ, зөвлөх үйлчилгээ

БАРААНЫ ТЭМДЭГГИЙН ҮНЭЛГЭЭ

1. 100 наслаарай

№	Үзүүлэлт	Хэмжих нэгж	Дүн
1	Нэг жилийн орлого/2017 он/	Төг.өөр	82,430,917.34
2	Орлого олох жил	Жил	9
3	Жил бүрийн орлогын тогтмол өсөлт	хувь	14%
4	Нийт орлого	Төг.өөр	268,061,099.75
5	Өгөөжийн хувь	Хувь	10.00%
6	Капиталчлах ерөнхий хувь	Хувь	17.36%
7	дүн	Төг.өөр	1,543,770,257.68
8	Патентийн эзлэх хувийн жин	Хувь	2%
9	Үнэлгээ	Төг.өөр	30,875,405.15

2.Энхжин

№	Үзүүлэлт	Хэмжих нэгж	Дүн
1	Сүүлийн 3 дундаж	Төг.өөр	494,867,613.39
2	Орлого олох жил	Жил	9
3	Жил бүрийн орлогын тогтмол өсөлт	хувь	14%
4	Нийт орлого	Төг.өөр	1,609,284,003.55
5	Өгөөжийн хувь	Хувь	10.00%
6	Капиталчлах ерөнхий хувь	Хувь	17.36%
7	дүн	Төг.өөр	9,267,904,903.57
8	Патентийн эзлэх хувийн жин	Хувь	2%
9	Үнэлгээ	Төг.өөр	185,358,098.07

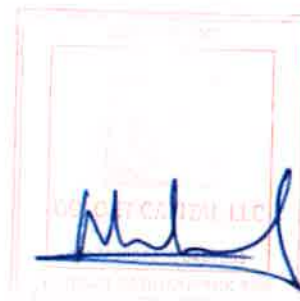

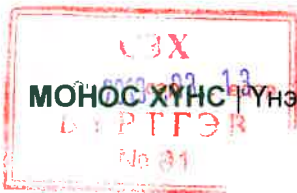

МОНГОС ХҮНС БҮРТГЭВ Үүнэт цаасны танилцуулга



“ИТГЭЛТ-ЭСТИМЭЙТ” ХХК

Бизнес, Үл хөдлөх хөдлөх хөрөнгийн үнэлгээ, зөвлөх үйлчилгээ

3. Гооллингоо

№	Үдүүлэлт	Хэмжээ нэгж	Дүн
1	Сүүлийн 3 дундаж	Төг.өөр	340,913,791.11
2	Орлого олох жил	Жил	4
3	Жил бүрийн орлогын тогтмол өсөлт	хувь	14%
4	Нийт орлого	Төг.өөр	575,789,811.17
5	Өгөөжийн хувь	Хувь	10.00%
6	Капиталчлах ерөнхий хувь	Хувь	31.55%
7	дүн	Төг.өөр	1,825,176,226.80
8	Патентийн эзлэх хувийн жин	Хувь	2%
У	ҮНДЭЭ	Төг.өөр	36,503,524.54

4. Берривит

№	Үдүүлэлт	Хэмжээ нэгж	Дүн
1	Сүүлийн 3 дундаж	Төг.өөр	2,222,462,999.25
2	Орлого олох жил	Жил	9
3	Жил бүрийн орлогын тогтмол өсөлт	хувь	14%
4	Нийт орлого	Төг.өөр	7,227,335,263.72
5	Өгөөжийн хувь	Хувь	10.00%
6	Капиталчлах ерөнхий хувь	Хувь	17.36%
7	дүн	Төг.өөр	41,622,395,911.98
8	Патентийн эзлэх хувийн жин	Хувь	2%
У	ҮНДЭЭ	Төг.өөр	832,447,918.24

“Монос х үнс” ХХК Бизнесийн үнэлгээний тайлан

51

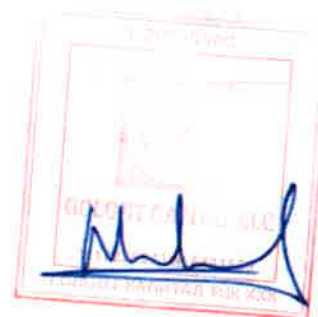



“ИТГЭЛТ-ЭСТИМЭЙТ” ХХК

Бизнес, Үл хөдлөх хөдлөх хөрөнгийн үнэлгээ, зөвлөх үйлчилгээ

5.Хаан жимс

№	Үзүүлэлт	Хэмжих нэгж	Дүн
1	Сүүлийн 3 дундаж	Төг.өөр	623,885,511.11
2	Орлого олох жил	Жил	9
3	Жил бүрийн орлогын тогтмол өсөлт	хувь	14%
4	Нийт орлого	Төг.өөр	2,028,843,565.23
5	Өгөөжийн хувь	Хувь	10.00%
6	Капиталчлах ерөнхий хувь	Хувь	17.36%
7	дүн	Төг.өөр	11,684,158,411.65
8	Патентийн эзлэх хувийн жин	Хувь	2%
9	Үүнэлгээ	Төг.өөр	233,683,168.23

6.Цэвэг

№	Үзүүлэлт	Хэмжих нэгж	Дүн
1	Сүүлийн 3 дундаж	Төг.өөр	1,457,920,964.22
2	Орлого олох жил	Жил	9
3	Жил бүрийн орлогын тогтмол өсөлт	хувь	14%
4	Нийт орлого	Төг.өөр	4,741,083,923.57
5	Өгөөжийн хувь	Хувь	10.00%
6	Капиталчлах ерөнхий хувь	Хувь	17.36%
7	дүн	Төг.өөр	27,304,015,230.77
8	Патентийн эзлэх хувийн жин	Хувь	2%
9	Үүнэлгээ	Төг.өөр	546,080,304.62





МОНОС ХҮНС | Үнэт цаасны танилцуулга

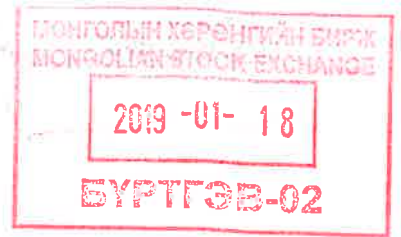

“ИТГЭЛТ-ЭСТИМЭЙТ” ХХК

Бизнес, Үл хөдлөх хөдлөх хөрөнгийн үнэлгээ, зөвлөх үйлчилгээ

7. Эко уусдаг цай

№	Үзүүлэлт	Хэмжих нэгж	Дүн
1	Сүүлийн 3 дундаж	Төг.өөр	665,295,917.77
2	Орлого олох жил	Жил	9
3	Жил бүрийн орлогын тогтмол өсөлт	хувь	14%
4	Нийт орлого	Төг.өөр	2,163,508,075.93
5	Өгөөжийн хувь	Хувь	10.00%
6	Капиталчлах ерөнхий хувь	Хувь	17.36%
7	дүн	Төг.өөр	12,459,694,535.96
8	Патентийн эзлэх хувийн жин	Хувь	2%
9	Үндсээ	Төг.өөр	249,193,890.72

8. Эжос ус

№	Үзүүлэлт	Хэмжих нэгж	Дүн
1	Сүүлийн 3 дундаж	Төг.өөр	64,283,922.21
2	Орлого олох жил	Жил	9
3	Жил бүрийн орлогын тогтмол өсөлт	хувь	14%
4	Нийт орлого	Төг.өөр	209,048,005.76
5	Өгөөжийн хувь	Хувь	10.00%
6	Капиталчлах ерөнхий хувь	Хувь	17.36%
7	дүн	Төг.өөр	1,203,912,443.89
8	Патентийн эзлэх хувийн жин	Хувь	2%
9	Үндсээ	Төг.өөр	24,078,248.88

“Монос х үнс” ХХК Бизнесийн үнэлгээний тайлан

53

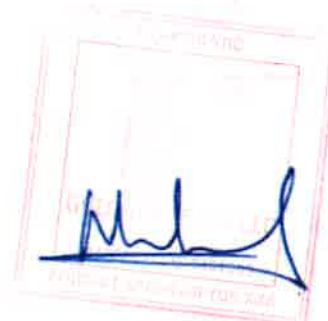

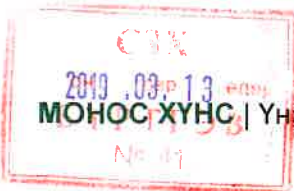

МОНОС ХҮНС | Үнэт цаасны танилцуулга



“ИТГЭЛТ-ЭСТИМАЙТ” ХХК

Бизнес, Үл хөдлөх хөдлөх хөрөнгийн үнэлгээ, зөвлөх үйлчилгээ

9. Монос хүнс

№	Үзүүлэлт	Хэмжээний нэгж	Дүн
1	Сүүлийн 3 дундаж	Төг.өөр	4,080,452,908.36
2	Орлого олох жил	Жил	9
3	Жил бүрийн орлогын тогтмол өсөлт	хувь	14%
4	Нийт орлого	Төг.өөр	13,269,422,800.99
5	Өгөөжийн хувь	Хувь	10.00%
6	Капиталчлах ерөнхий хувь	Хувь	17.36%
7	дүн	Төг.өөр	76,418,921,939.12
8	Патентын зэлэх хувийн жин	Хувь	2%
9	Үндэст	Төг.өөр	1,528,378,438.78

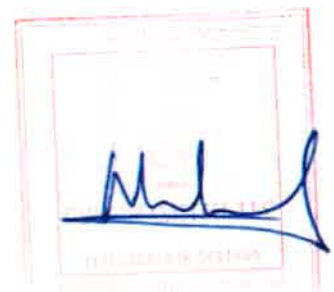

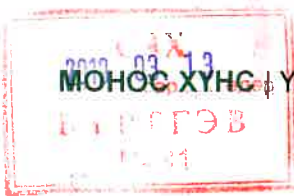

Үнэт цаасны танилцуулга

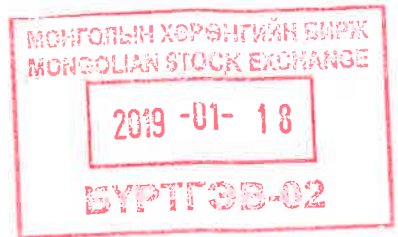

“ИТГЭЛТ-ЭСТИМЭЙТ” ХХК

Бизнес, Үл хөдлөх хөдлөх хөрөнгийн үнэлгээ, зөвлөх үйлчилгээ

БАРААНЫ ТЭМДЭГТИЙН ҮНЭЛГЭЭНИЙ ДҮН

№	Хөрөнгийн нэр	Үнэлэлт/төлөөлөр
1	100 наалаги /Барааны тэмдэг дугаар 40-0017254/	7,718,851.29
2	100 шастарай /Барааны тэмдэг дугаар 40-0017253/	7,718,851.29
3	Зли наалаги /Барааны тэмдэг дугаар 40-0017259/	7,718,851.29
4	Зуу наалаарай /Барааны тэмдэг дугаар 40-0017262/	7,718,851.29
ДҮН		30,875,405.15
5	Берри Вит /Барааны тэмдэг дугаар 40-0017255/	277,482,639.41
6	BerryVit /Барааны тэмдэг дугаар 40-0017256/	277,482,639.41
7	BERRY VIT /Барааны тэмдэг дугаар 10565/	277,482,639.41
ДҮН		832,447,918.24
8	BCO instant tea /Барааны тэмдэг дугаар 40-0017252/	83,064,630.24
9	УУСДАГ ЦАЙ /Барааны тэмдэг дугаар 40-0017016/	83,064,630.24
10	ЭКО уусдаг шай /Барааны тэмдэг дугаар 40-0017251/	83,064,630.24
ДҮН		249,193,890.72
11	ECOS /Барааны тэмдэг дугаар 40-0017257/	12,039,124.44
12	ЭКОС зөвлөх ус pH-8.5 /Барааны тэмдэг дугаар 40-0017258/	12,039,124.44
ДҮН		24,078,248.88
13	Екхью /Барааны тэмдэг дугаар 40-0017249/	92,679,049.04
14	Экхью /Барааны тэмдэг дугаар 40-0017250/	92,679,049.04
ДҮН		185,358,098.07
15	KING OF FRUIT /Барааны тэмдэг дугаар 40-0017248/	233,683,168.23
ДҮН		233,683,168.23
16	MONOS foods /Барааны тэмдэг дугаар 40-0017247/	509,459,479.59
17	MONOS khuns /Барааны тэмдэг дугаар 40-0017246/	509,459,479.59
18	МОНОС хүнс /Барааны тэмдэг дугаар 40-0017245/	509,459,479.59
ДҮН		1,528,378,438.78
19	TSEMEG /Барааны тэмдэг дугаар 40-0017263/	182,026,768.21
20	ЦЭНЭГ /Барааны тэмдэг дугаар 40-0017244/	182,026,768.21
21	ЦЭНЭГ/Барааны тэмдэг 12548/	182,026,768.21
ДҮН		546,080,304.62
22	ГООЛИНИ ОО /Барааны тэмдэг дугаар 11801/	36,503,524.54
ДҮН		36,503,524.54
23	Ундэс /Барааны тэмдэг дугаар 40-0017260/	17,102.96
24	Ундэс /Барааны тэмдэг дугаар 40-0017261/	17,102.96
ДҮН		34,205.92
ИТГЭЛТ-ЭСТИМЭЙТ ХХК		3,664,833,203.15

“Монос хүнс” ХХК Бизнесийн үнэлгээний тайлан





Үнэт цаасны танилцуулга

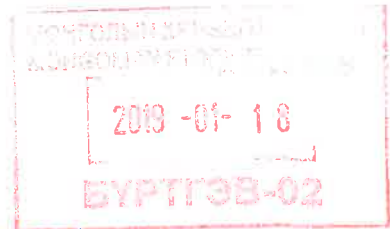

“ИТГЭЛТ-ЭСТИМЭЙТ” ХХК

Бизнес, Үл хөдлөх хөдлөх хөрөнгийн үнэлгээ, зөвлөх үйлчилгээ

НИЙТ ХӨРӨНГИЙН ҮНЭЛГЭЭНИЙ ДҮН

№	Ангилал/Хөрөнгө	Үнэлгээ (млн.төг)	Хайрагт дугаар
1	2002 01 01 00 00 Барилга, байгууламж	4,359,662.3	№1
2	2002 02 01 00 00 Дэд бүтэцийн байгууламж	45,393.5	
3	2003 01 01 00 00 Машины, тоног төхөөрөмж	1,244,932.6	№2
4	2004 01 01 00 00 Тээврийн хэрэгсэл	104,200.0	№3
5	2005 01 01 00 00 Тавилга, эд хогшил	173,028.5	№4
6	2006 01 01 00 00 Компьютер, дагалдах хэрэгсэл	67,711.8	№5
7	2007 01 01 00 00 Бусад үндсэн хөрөнгө	25,820.1	№6
8	2102 01 01 00 00 Компьютерийн програм хангамж	2,340.2	№7
9	2104 01 01 00 00 Патент	425,308.6	-
10	2105 01 01 00 00 Барааны тэмдэг	3,666,633.2	-
11	2402 01 00 00 00 Ургамал	1,603,673.2	№9
12	Газар эзэмших эрх	1,888,562.4	№8
Нийт		13,607,266.4	
13	Аудитын залруулга /хойшигдсон татварын өглөг/	3,127.0	№10
Нийт		13,610,393.4	

“МОНОС ХҮНС” ХХК-ийн 2018 оны 06 дугаар сарын 30-ний өдрийн байдлаарх хөрөнгийн үнэлгээг 13,610,393,400 (Арван гурван тэрбум зургаан зуун арван сая гурван зуун ерөн гурван мянга дөрвөн зуу)-и төгрөгөөр тогтоож байгаа бөгөөд энэхүү үнэлгээнд Аудитын залруулгаас үүдэлтэй хойшигдсон татварын өглөг 3,127,000 дүнгүүд орсон байна.



2019.03.13
 ОН БҮТГЭВ
МОНОС ХҮНС | Үнэт цаасны танилцуулга

МОНГОЛЫН ХӨРӨНГИЙН БИРЖ
 MONGOLIAN STOCK EXCHANGE
 2019-01-18
БҮРТГЭВ-02



“ИТГЭЛТ-ЭСТИМЭЙТ” ХХК

Бизнес, Үл хөдлөх хөдлөх хөрөнгийн үнэлгээ, зөвлөх үйлчилгээ

ДӨРӨВДҮГЭЭР БҮЛЭГ.

“МОНОС ХҮНС” ХХК-ИЙН БИЗНЕСИЙН ҮНЭЛГЭЭ

4.1 БИЗНЕС ҮНЭЛГЭЭ ХИЙСЭН ТУХАЙ

“МОНОС ХҮНС” ХХК-ийн бизнесийн үнэлгээг ҮОУК-аас баталж нийтээр хүлээн зөвшөөрсөн 3-н хандлагаар хийсэн. Үнэлгээнд ашигласан орц мэдээллийн итгэж болох шинж чанарыг харгалзан жинлээд Орлогын хандлагын Ирээдүйн мөнгөн урсгалыг хорогдуулан тооцох аргаар хийсэн үнэлгээний дүнгээр бизнесийн үнэ цэнийг тогтоосон.

Өртгийн арга, харьцуулан зэрэгцүүлэх арга нь цэвэр үнэ цэнийг тодорхойлох боломжгүй гэж үзсэн бөгөөд орлогын арга нь ирээдүйн бодит орлогыг тооцоолсон тул ач холбогдол өгсөн болно.

4.1.1 ИРЭЭДҮЙН МӨНГӨН УРСГАЛЫГ ХОРОГДУУЛАН ТООЦОХ АРГААР ХИЙСЭН ТУХАЙ:

Орлогын хандлага

Хөрөнгийн ашиглалтаас жил тутам олох орлогыг тооцсон тухай:

Бид хөрөнгийн ашиглалтаас олж болох орлогыг тооцохдоо “МОНОС ХҮНС” ХХК-ийн Бизнес төлөвлөгөөнд тусгасан Борлуулалтын орлого, Борлуулсан бүтээгдэхүүний өртгийг үндэслэн тооцоолсон бөгөөд Бизнес төлөвлөгөөнд тусгаагүй БНХАУ-ын Монгол Хот компанитай байгуулсан 1,8 тэрбум төгрөгийн экспортын борлуулалт хийх гэрээг нэмж оруулсан ба энэхүү гэрээг жил бүр тогтмол сунгана гэж тооцоолов.

Ерөнхий ба удирдлагын зардлын дүнд Ерөнхий үйл ажиллагааны зардал, борлуулалтын зардал, маркетингийн зардал, түгээлтийн зардал, хүүгийн зардлыг оруулан тооцоолсон болно. Зардлын задаргааг хавсаргав.

төгрөг

№	Нэр	2018 он	2019 он	2020 он	2021 он	2022 он
1	ЕҮАЭ	962 199 266	1 370 224 083	1 543 004 168	1 721 962 161	1 901 966 762
2	БОР	577 317 600	1 007 480 642	1 247 581 183	1 392 684 203	1 545 052 831
3	МАР	683 139 488	1 658 317 501	1 792 365 818	1 971 832 914	2 168 441 249
4	ТҮГ	325 941 001	592 527 019	924 762 255	1 122 559 379	1 401 154 500
5	Хүүгийн зардал		406 790 249	246 741 627	86 693 004	
	Нийт зардлын дүн	2 548 597 356	5 035 339 494	5 754 455 051	6 295 731 661	7 016 615 342

“Монос хүнс” ХХК Бизнесийн үнэлгээний тайлан

МОНГОС ХҮНС ХХК
 [Signature]

[Signature]

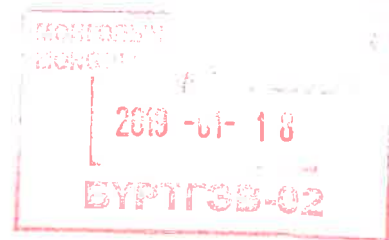

“ИТГЭЛТ-ЭСТИМЭЙТ” ХХК

Бизнес, Үл хөдлөх хөдлөх хөрөнгийн үнэлгээ, зөвлөх үйлчилгээ

Капитал зарцуулалт: Татан төвлөрүүлсэн хөрөнгийн капитал зарцуулалтын төлөвлөгөөний дагуу тооцоолсон бөгөөд жид бүрийн элэгдлийн зардлын 50 хувийг дараа жилийн капитал зарцуулалтад оруулна гэж тооцоолсон. Капитал зарцуулалтын төлөвлөгөөний дагуу капитал зарцуулалт хийгдсэн хөрөнгийг ашиглах жилийн төлөвлөгөөний дагуу тооцоолсон бөгөөд өмнөх оны элэгдлийн зардлаас хийгдсэн капитал зарцуулалтаар хийгдсэн хөрөнгийг дунджаар 10 жил ашиглана гэж тооцоолж элэгдэл бодов.

Ажлын капиталын өөрчлөлт тооцоолсон тухай: Санхүүгийн төлөвлөгөөний дагуу тооцоолов.

Орлогын татварын зардлыг 3 тэрбумаас доош 10%, 3 тэрбумаас дээш 25% байхаар тооцоолсон бөгөөд 2020 оноос хойш 25% ашгийн татвар төлөхөөр тооцоолов.

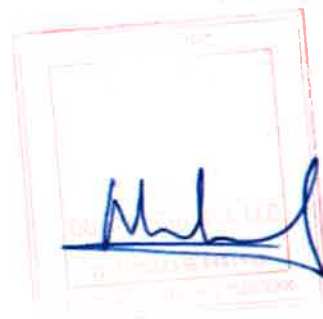

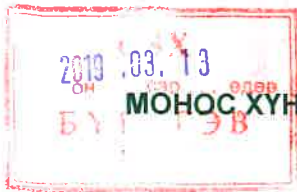

“ИТГЭЛТ-ЭСТИМЭЙТ” ХХК
 Бизнес, Үл хөдлөх хөдлөх хөрөнгийн үнэлгээ, зөвлөх үйлчилгээ

Мөнгөн гүйлгээг хорогдуулан тооцох хувийг тогтоосон тухай.

Мөнгөн гүйлгээг хорогдуулан тооцох хувийг тогтоохдоо нийлбэрийн аргыг ашиглан дараах томъёогоор тодорхойлсон. Үүнд:

МГХТХ- Мөнгөн гүйлгээг хорогдуулан тооцох хувь

МГХТХ=K1+K2+K3+K4

K1- Монгол банкны бодлогын хүү

K2- Макро төвшний нөлөөллийн хувь

K3- Салбарын гадаад эрсдэлийн хувь

K4- Компанийн дотоод эрсдэлийн хувь

K1- Монгол банкны бодлогын хүү одоо 10 хувь байгааг үндэслэн K1-10% байна гэж тооцоолов.

K2- Макро төвшний нөлөөллийн хувь Улаанбаатар хотын сүүлийн 5 жилийн инфляцийн дунджаар тооцоолов.

Нэр	2013 он	2014 он	2015 он	2016 он	2017 он	Дундаж
Инфляцийн хувь	11,2%	10,7%	1,1%	0,5%	7,2%	6,14%

K3- Салбарын гадаад эрсдэлийн хувь. Өрсөлдөгч нэмэгдэх эрсдлийг тооцоолж 2% байна гэж тооцов.

K4- Компанийн дотоод эрсдэлийн хувь

Байгууллагын санхүүгийн нөөц-1%

Бордуулалтын таамаглал-1%

Компанийн дотоод эрсдэлийн хувь нийт 2% байхаар тооцов.

Көэф-ийн ангилал	Көэффицитийн агуулага	Хувь
K1	хөнгөлөгтэй зээлийн хүү	10,0%
K2	Монгол улсын сүүлийн 5 жилийн инфляцийн дундаж	6,14%
K3	Салбарын гадаад эрсдэлийн хувь	2,0%
K4	Компанийн дотоод эрсдэлийн хувь	2,0%
Мөнгөн гүйлгээг хорогдуулан тооцох хувь /МГХТХ/		20,14%

Цаашид жил бүр тогтмол өсөлтийг хувийг 8% байва гэж тооцоолов.

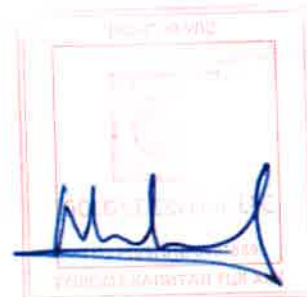



“ИТГЭЛТ-ЭСТИМЭЙТ” ХХК

Бизнес, Үл хөдлөх хөдлөх хөрөнгийн үнэлгээ, зөвлөх үйлчилгээ

4.1.2 ӨРТГИЙН ХАНДЛАГА: БИЗНЕСИЙН ҮНЭЛГЭЭ ХИЙСЭН ТУХАЙ:

Өртгийн хандлага

Өртгийн хандлагаар үнэлгээг хийхдээ Цэвэр активын аргыг ашигласан.

Цэвэр активын аргыг дараах байдлаар тооцоолсон.

Үзүүлэлт	
2018-06-30-ний нийт хөрөнгө	
Нэмэгдэх нь:	ҮХ-ийн дахин үнэлгээний нэмэгдэл
Хасагдах нь:	Нийт өр төлбөр
Хөрөнгийн аргаар хийсэн үнэлгээний дүн	

4.1.3 ЗАХ ЗЭЭЛИЙН ХАНДЛАГААР БИЗНЕСИЙН ҮНЭЛГЭЭ ХИЙСЭН ТУХАЙ:

Зах зээлийн хандлагын (жиших) арга

Энэ нь нэг ижил орчин, зах зээлд байгаа, ижил төрлийн бизнесийн тухайн хугацаанд Зах зээлийн үнэ, Нийт хөрөнгө, Эзэмшигчдийн өмч, цэвэр ашиг зэргийг харьцуулан зэрэгцүүлж үнэлгээ хийнэ гэсэн үг юм. Үнэлгээнд энэхүү аргыг хэрэглэх нь зүйтэй гэж үзээд хэдийгээр яг ижил төрлийн үйл ажиллагаа явуулдаг газруудын мэдээлэл байхгүй байсан боловч Монгол хөрөнгийн бирж дээр бүртгэлтэй дараах компаниудын мэдээлэлтэй зэрэгцүүлж үзсэн болно.

Монгол хөрөнгийн бирж дээр бүртгэлтэй 1,2,3 ангилалын дараах компаниудын 2017 оны 12 дугаар сарын 31-ны өдрийн байдлаарх санхүүгийн мэдээллийг судалж үзсэн.

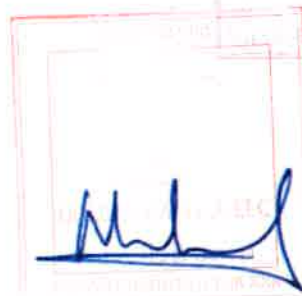



“ИТГЭЛТ-ЭСТИМЭЙТ”ХХК

Бизнес, Үл хөдлөх хөдлөх хөрөнгийн үнэлгээ, зөвлөх үйлчилгээ

Ангилал	Тикер	Компанийн нэр
1-р ангилал	APU	АПУ ХК
	MMX	Мах Импекс ХК
	SGU	Сүү ХК
	TCK	Талх Чихэр ХК
	TTL	Таван Толгой ХК
	MNP	Монгол Шуудан ХК
	GOV	Говь ХК
	NEH	Дархан Нэхий ХК
	MIK	Мяк ХК
2-р ангилал	ATR	Атар Өргөө ХК
	BHU	Дархан Хүнс ХК
	UBH	Улаанбаатар Хивс ХК
	TAN	Тань-Ко ХК
	BMC	Резинкон ХК

“Монос хүнс” ХХК Бизнесийн үнэлгээний тайлан

61





МОНОС ХҮНС | Үнэт цаасны танилцуулга



“ИТГЭЛТ-ЭСТИМЭЙТ” ХХК

Бизнес, Үл хөдлөх хөрөнгийн үнэлгээ, зөвлөх үйлчилгээ



Нэр	Хувьцааны үнэ /төгрөг/	Зөх зээлийн үнэ	Нийт гяргасан хувьцаа	Орлого	Цэвэр ашиг	Эргэлтийн хөрөнгө	Хөрөнгө	Эргэлтийн өртөлтөр	Өр төлбөр	Эздийн өмч	Аж ахуй нэгжийн үнэ
APU	₮ 619,55	659 313,7	1 064,2	234 606,1	24 871,9	1 72 184,9	632 914,5	94 520,9	123 988,8	506 925,7	734 853,7
MMX	₮ 2 611,00	9 923,7	3,8	10 326,0	354,8	7 974,5	9 853,7	7 265,1	7 272,7	2 581,0	17 092,1
SUU	₮ 204,17	70 234,5	344,0	48 183,6	2 430,1	14 823,7	51 801,4	28 698,4	28 698,4	23 102,9	98 495,0
TCK	₮ 22 880,00	23 422,3	1,0	36 427,4	1 128,0	11 932,0	54 157,6	5 045,8	9 090,5	45 067,2	32 209,2
TTU	₮ 10 200,00	537 185,0	52,7	427 930,4	141 054,6	258 892,0	272 838,8	103 879,0	103 891,5	166 947,3	411 028,1
MNP	₮ 565,12	56 278,2	99,5864	12 116,6	1 224,2	32 355,6	40 852,2	19 435,2	19 435,2	21 417,1	49 054,1
GOV	₮ 22 000,00	171 624,8	7,8	124 425,1	17 474,7	122 911,2	180 728,9	48 813,0	79 015,7	101 713,2	243 456,7
NEH	₮ 21 000,00	23 215,1	1,1	19 142,6	1 088,8	17 553,1	48 564,7	2 150,1	10 815,7	37 749,0	31 907,4
MIB	₮ 10 510,00	217 655,0	20,7	216 078,0	65 032,2	2 764 307,3	2,778,947.9	33 669,6	2 612 635,1	166 312,7	2 617 340,5
STR	₮ 71 500,00	12 450,7	0,2	13 963,5	313,3	4 909,7	11 340,3	498,2	502,0	10 838,3	12 657,1
DHC	₮ 4 949,00	3 057,1	0,6	2 700,2	(55,3)	619,0	1 645,8	428,1	428,1	1 217,7	3 457,1
UBH	₮ 17 500,00	7 084,5	0,404829	2 903,8	247,1	3 051,1	9 204,8	2 251,3	2 905,2	6 299,6	9 886,2
TSH	₮ 16 000,00	19 039,7	1,189983	3 159,6	136,1	3 257,0	14 465,6	77,3	77,3	14 388,3	16 209,1
BVC	₮ 42,00	3 304,5	78,679464	7 823,3	(1 279,3)	12 257,9	19 816,3	1 994,3	13 714,1	6 102,2	15 658,4

62



2019.03.13

ОН **МОНОС ХҮНС** | Үнэт цаасны танилцуулга

МОНГОЛЫН ХӨРӨНГИЙН БИРЖ
MONGOLIAN STOCK EXCHANGE

2019-01-18

БҮРТГЭВ-02

“ИТГЭЛТ-ЭСТИМЭЙТ”ХХК

Бизнес, Үл хөдлөх хөрөнгийн үнэлгээ, зөвлөх үйлчилгээ



(Сая тос)	Үнл ажиллагааны өртөг/Орлого	Цэвэр ахуй ашиг=Цэвэр ашиг/Орлого	Хөрөнгийн өгөөж=Цэвэр ахуй ашиг/Хөрөнгийн эртэг	Этгэвч өнцгийн өгөөж=Хөрөнгийн өгөөж/санхүүжилт	Эр төлбөр/Этгэвч өнцөг	Эртэгийн харьцаа=Эртэгийн өртөг/Харьцаа=Эртэгийн өртөг	ТТЧХ=(Баланс нөвц+ТБҮЦ+Аварг)/Эртэгийн өртөг	Хүү төлөх чөлөөний харьцаа=Хүү төлөхийн зардал	FV/Revenue	P/E	P/S	P/B
МХБ-н дундаж	5,1%	5,8%	3%	6,2%	0,76	3,27	1,54	3,63	2,0	27,6	1,7	1,9
APU	14,5%	10,6%	4%	5%	0,25	1,82	1,09	6,17	3,1	26,5	2,8	1,3
MMX	3,8%	3,4%	4%	1,4%	2,82	1,10	0,96		1,7	28,0	1,0	3,8
SUU	5,5%	5,0%	5%	11%	1,24	0,52	0,18	1,08	2,0	28,9	1,5	3,0
TCK	3,6%	3,1%	2%	3%	0,20	2,36	1,70		0,9	20,8	0,6	0,5
TTL					N/A	N/A	N/A					
MNP	11,2%	10,1%	3%	6%	0,91	1,66	1,58		4,0	46,0	4,6	2,6
GOV	0,0%	14,0%	10%	17%	0,78	2,52	0,44		2,0	9,8	1,4	1,7
NBH	6,3%	5,7%	2%	3%	0,29	8,16	2,25		1,7	21,3	1,2	0,6
MIK					N/A	N/A	N/A					
ATB	2,8%	2,2%	3%	3%	0,05	9,86	5,18		0,9	39,7	0,9	1,1
DUE	2,0%	2,0%	3%	5%	0,35	1,45	0,52		1,3		1,1	2,5
UBH	9,3%	8,5%	3%	4%	0,46	1,36	0,63		3,4	28,7	2,4	1,1
TNU	28,0%	4,3%	1%	1%	0,01	42,15	41,64		5,1	139,9	6,0	1,3
BNC	16,3%	6,4%	6%	21%	2,25	6,15	5,88		2,0		0,4	0,5

63

“Монос х үнс” ХХК Бизнесийн үнэлгээний тайлан

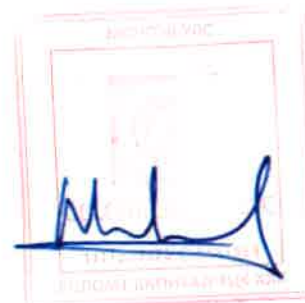



“ИТГЭЛТ-ЭСТИМЭЙТ” ХХК

Бизнес, Үл хөдлөх хөдөлгөөний үнэлгээ, зөвлөх үйлчилгээ

№	Самууныг байрлуулах тиймэн 2017 Уурцаг	АРУ		ММХ		СУУ		ТСК		ТТЛ		МНР		ГОВ		НЕН		МХК		
		Эцсийн үндэслэл	Эцсийн үндэслэл	Эцсийн үндэслэл	Эцсийн үндэслэл	Эцсийн үндэслэл	Эцсийн үндэслэл	Эцсийн үндэслэл	Эцсийн үндэслэл	Эцсийн үндэслэл	Эцсийн үндэслэл	Эцсийн үндэслэл	Эцсийн үндэслэл	Эцсийн үндэслэл	Эцсийн үндэслэл	Эцсийн үндэслэл	Эцсийн үндэслэл	Эцсийн үндэслэл	Эцсийн үндэслэл	
1	ХӨРӨНГӨ	-	-	-	-	-	-	-	-	-	-	-	-	-	-	-	-	-	-	-
1.1	Эргэлтийн хөрөнгө	-	-	-	-	-	-	-	-	-	-	-	-	-	-	-	-	-	-	-
1.1.1	Мөнгө, гүүнтэй адалтгах хөрөнгө	50 448,8	104,3	437,9	303,6	232 048,5	26 659,3	7 183,8	2 123,3	212 949,6	-	-	-	-	-	-	-	-	-	-
1.1.2	Дансны авлага	30 911,5	6 774,1	4 229,9	1 356,4	23 098,2	2 791,7	11 644,2	2 483,3	8,6	-	-	-	-	-	-	-	-	-	-
1.1.3	Тэтгэвэр, НДШ - пийн авлага	2 935,4	86,6	40,3	-	8,6	0,3	-	1,9	58,7	-	-	-	-	-	-	-	-	-	-
1.1.4	Бусад авлага	10 745,0	-	2,6	-	26,2	741,4	-	-	-	-	-	-	-	-	-	-	-	-	-
1.1.5	Буюм санхүүгийн хөрөнгө	5,9	-	-	-	-	350,0	-	-	2 559 588,8	-	-	-	-	-	-	-	-	-	-
	Зээлийн үнэ цэнийн буурцалт	-	-	-	-	-	-	-	-	(9 284,0)	-	-	-	-	-	-	-	-	-	-
1.1.6	Бариа материал	69 353,8	1 000,5	9 787,1	3 341,0	1 385,4	1 723,0	101 271,8	12 716,7	16,4	-	-	-	-	-	-	-	-	-	-
1.1.7	Урьдчилж төлсөн зардал/лооцоо	7 571,8	9,0	356,1	6 931,0	893,6	89,8	2 811,5	227,9	799,4	-	-	-	-	-	-	-	-	-	-
1.1.8	Буюм эргэлтийн хөрөнгө	212,8	-	-	-	40,9	-	-	-	-	-	-	-	-	-	-	-	-	-	-
1.1.9	Борлуулах зорилгоор эзэмшиж буй эргэлтийн бус хөрөнгө (борлуулах бүлэг хөрөнгө)	-	-	-	-	1 390,8	-	-	-	169,8	-	-	-	-	-	-	-	-	-	-
1.1.11	Эргэлтийн хөрөнгийн дүн	172 184,9	7 974,5	14 823,7	11 932,0	258 892,0	32 355,6	122 911,2	17 553,1	2 764 307,3	-	-	-	-	-	-	-	-	-	-
1.2	Эргэлтийн бус хөрөнгө	-	-	-	-	-	-	-	-	-	-	-	-	-	-	-	-	-	-	-
1.2.1	Үндсэн хөрөнгө	236 018,9	1 874,4	16 388,9	42 225,7	11 682,4	8 165,8	57 274,8	17 540,0	14 527,0	-	-	-	-	-	-	-	-	-	-
1.2.2	Биет бус хөрөнгө	620,6	4,8	1 546,1	-	1 830,2	330,3	-	0,2	112,6	-	-	-	-	-	-	-	-	-	-

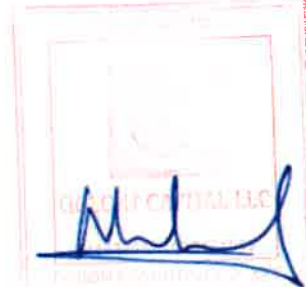

2019.03.13 өдөр

МОНОС ХҮНС | Үнэт цаасны танилцуулга

МОНГОЛЫН ХӨРӨНГИЙН БИРЖ
MONGOLIAN STOCK EXCHANGE

2019-01-18

БҮРТГЭВ-02

“ИТГЭЛТ-ЭСТИМЭЙТ” ХХК

Бизнес, Үл хөдлөх хөдлөх хөрөнгийн үнэлгээ, зөвлөх үйлчилгээ



Хуримтлагдсан ашиг	88 485,1	800,7	23 080,4	21 624,0	166 341,7	2 829,9	85 313,7	15 355,6	75 401,2
2.3.9									
2.3.10	Тайлгнт оны ашиг	-	-	-	-	-	-	-	65 032,2
2.3.11	Толгой компанийн хувицаа эзэмшигчдэд ногдох	505 442,7	-	-	-	-	-	-	-
2.3.12	Хяналтын эрхгүй хувь оролцоонд ногдох	1 482,9	-	-	-	-	-	-	-
2.3.13	Эздийн өмчийн дүн	506 925,7	2 581,0	23 102,9	45 067,2	166 947,3	21 417,1	101 713,2	37 749,0
2.4	Өр төлбөр ба эздийн өмчийн дүн	632 914,5	9 853,7	51 801,4	54 157,6	272 838,8	40 852,2	180 728,9	48 564,7
									2 778 947,9

№	Учирлага	БЭН		ЭБН		УБН		БЭН		БЭН	
		Эмчийн үнэлгээ	Урлагийн үнэлгээ	Эмчийн үнэлгээ	Урлагийн үнэлгээ	Эмчийн үнэлгээ	Урлагийн үнэлгээ	Эмчийн үнэлгээ	Урлагийн үнэлгээ	Эмчийн үнэлгээ	Урлагийн үнэлгээ
1	ХӨРӨНГӨ										
1.1	Эргэлтийн хөрөнгө										
1.1.1	Мөнгө, гүүнтэй адилтгах хөрөнгө	295,7	28,1	103,5	2 907,9	1 360,2					
1.1.2	Дансны авлага	1 409,1	173,0	157,9	304,5	8 909,7					
1.1.3	Титвар, НДШ – ийн иллага	2,4	-	-	0,1	101,3					
1.1.4	Бусад авлага	505,9	1,6	11,9	3,3	-					
1.1.5	Бусад санхүүгийн хөрөнгө	-	-	-	-	-					
	Зээлийн үнэ цэнийн бууралт	-	-	-	-	-					
1.1.6	Бариа материал	2 327,3	397,4	1 630,3	39,6	528,7					
1.1.7	Урьдчилж төлсөн зардал/гооцоо	369,2	19,0	945,9	1,7	1 358,0					
1.1.8	Бусад эргэлтийн хөрөнгө	-	-	201,7	-	-					

67

“Монос х үнс” ХХК Бизнесийн үнэлгээний тайлан

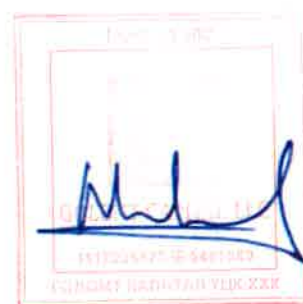

“ИТГЭЛТ-ЭСТИМЭЙТ” ХХК

Бизнес, Ул хөдлөх хөрөнгийн үнэлгээ, зөвлөх үйлчилгээ



1.1.9	Борлуулж зорилгоор эзэмшиж буй эргэлтийн бус хөрөнгө (Борлуулах бүлэг хөрөнгө)	-	-	-	-	-	-	-	-	-	-	-
1.1.11	Эргэлтийн хөрөнгийн дүн	4 909,7	619,0	3 051,1	3 257,0	12 257,9	-	-	-	-	-	-
1.2	Эргэлтийн бус хөрөнгө	-	-	-	-	-	-	-	-	-	-	-
1.2.1	Үндсэн хөрөнгө	6 428,2	1 021,3	6 147,2	11 202,0	5 718,2	-	-	-	-	-	-
1.2.2	Биет бус хөрөнгө	2,4	5,4	4,6	5,8	1 682,0	-	-	-	-	-	-
1.2.3	Биологийн хөрөнгө	-	-	-	-	-	-	-	-	-	-	-
1.2.4	Урт хугацааг хөрөнгө оруулалт	-	-	1,9	-	-	-	-	-	-	-	-
1.2.5	Хайгуул ба үнэлгээний хөрөнгө	-	-	-	-	158,2	-	-	-	-	-	-
1.2.6	Хойшлогдсон татварын хөрөнгө	-	-	-	-	-	-	-	-	-	-	-
1.2.7	Хөрөнгө оруулалтын хөрөнгө оруулагчид үл хөдлөх хөрөнгө	-	-	-	-	-	-	-	-	-	-	-
1.2.8	Бусад эргэлтийн бус хөрөнгө	-	-	-	0,8	-	-	-	-	-	-	-
1.2.9	Гүүдвэл	-	-	-	-	-	-	-	-	-	-	-
1.2.10	Эргэлтийн бус хөрөнгийн дүн	6 430,6	1 026,7	6 153,7	11 208,6	7 558,4	-	-	-	-	-	-
1.3	Нийт хөрөнгийн дүн	11 340,3	1 645,8	9 204,8	14 465,6	19 816,3	-	-	-	-	-	-
2	ӨР ТӨЛБӨР БА ЭЗДИЙН ӨМЧ	-	-	-	-	-	-	-	-	-	-	-
2.1	ӨР ТӨЛБӨР	-	-	-	-	-	-	-	-	-	-	-
2.1.1	БОГИНО ХУГАЦААТ ӨР ТӨЛБӨР	-	-	-	-	-	-	-	-	-	-	-
2.1.1.1	Дансны өглөг	272,8	250,6	286,6	72,0	868,1	-	-	-	-	-	-
2.1.1.2	Цалингийн өглөг	93,4	24,7	31,3	-	-	-	-	-	-	-	-

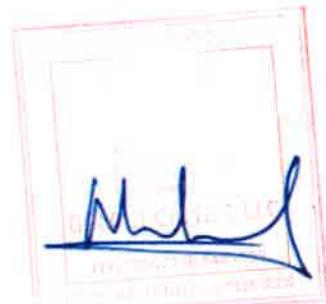

2019-01-18

БҮРТГЭВ-02

“ИТГЭЛТ-ЭСТИМЭЙТ” ХХК

Бизнес, Үл хөдлөх хөдлөх хөрөнгийн үнэлгээ, зөвлөх үйлчилгээ



2.1.1.3	Татварын өр	75,1	125,3	238,4	5,3	1 004,2
2.1.1.4	НДШ - ийн өглөг	1,2	19,2	40,4	-	86,9
2.1.1.5	Богино хугацаат зээл	-	-	1 109,5	-	-
2.1.1.6	Хүүний өглөг	-	-	484,7	-	-
2.1.1.7	Ногодол ашгийн өглөг	-	-	18,4	-	-
2.1.1.8	Урьдчилж орсон орлого	0,7	-	42,0	-	35,0
2.1.1.9	Нөөц /өр төлбөр/	-	-	-	-	-
2.1.1.10	Бусад богино хугацаат өр төлбөр	55,0	8,4	-	-	-
2.1.1.11	Борлуулах зорилгоор зээмшиж буй буцаг хөрөнгөнд хамрахаг өр төлбөр	-	-	-	-	-
2.1.1.13	Богино хугацаат өр төлбөрийн дүн	486,2	428,1	2 251,3	77,3	1 994,3
2.1.2	УРТ ХУГАЦААТ ӨР ТӨЛБӨР	-	-	-	-	-
2.1.2.1	Урт хугацаат зээл	-	-	653,8	-	567,1
2.1.2.2	Нөөц /өр төлбөр/	-	-	-	-	-
2.1.2.3	Хойшлогдсон татварын өр	3,8	-	-	-	-
2.1.2.4	Бусад урт хугацаат өр төлбөр	-	-	-	-	1 152,8
2.1.2.6	Урт хугацаат өр төлбөрийн дүн	3,8	-	653,8	-	1 171,9
2.2	Өр төлбөрийн нийт дүн	502,0	428,1	2 905,2	77,3	13 714,1
	ЭЗДИЙН ӨМЧ	-	-	-	-	-
2.3	ӨМЧ	3 134,4	61,7	40,5	199,9	7 867,9
2.3.1	-терийн	-	-	-	-	-
2.3.2	-хувийн	-	-	-	199,9	-

69

“Монос х үнс” ХХК Бизнесийн үнэлгээний тайлан



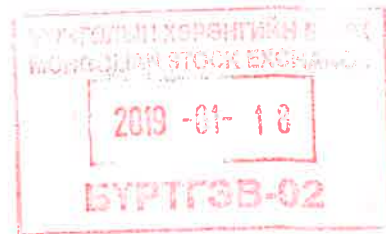

“ИТГЭЛТ-ЭСТИМЭЙТ” ХХК

Бизнес, Үл хөдлөх хөдлөх хөрөнгийн үнэлгээ, зөвлөх үйлчилгээ



2.3.3	Хувьцаа	3 134,4	61,7	40,5		7 867,9
2.3.4	Халивсны хувьцаа	45,2	-	0,0		
2.3.5	Нэмж төлөгдсөн капитал	-	573,4	34,2		
2.3.6	Хөрөнгийн дахин үнэлгээний нэмэгдэл	3 563,5	-	6 707,6	10 357,8	
2.3.7	Гадвал валютын хөрвүүлэлтийн нөөц	-	-	-		
2.3.8	Эздийн өмчийн бусад хэсэг	0,0	606,1	-		917,7
2.3.9	Хуригтлагдсан ашиг	4 185,5	23,3	482,7	3 830,6	2 683,4
2.3.10	Тайлант оны ашиг	-	-	-		
2.3.11	Толгой компанийн хувьцаа эзэмшигчдэд ногдох	-	-	-		
2.3.12	Хяналтын эрхгүй хувь оролцоонд ногдох	-	-	-		
2.3.13	Эздийн өмчийн дүн	10 838,3	1 217,7	6 299,6	14 388,3	6 102,2
2.4	Өр төлбөр ба эздийн өмчийн дүн	11 340,3	1 645,8	9 204,8	14 465,6	19 816,3

70

“Монос х үнс” ХХК Бизнесийн үнэлгээний тайлан



“ИТГЭЛТ-ЭСТИМЭЙТ” ХХК

Бизнес, Үл хөдлөх хөрөнгийн үнэлгээ, зөвлөх үйлчилгээ



№	Орлогын тайлан	APU		MMX		SUU		TCK		TTL		MNP		GOV		NEH		MIK		VIB		
		2017	2017	2017	2017	2017	2017	2017	2017	2017	2017	2017	2017	2017	2017	2017	2017	2017	2017	2017	2017	
1	Ууршилт	234 606,1	10 326,0	48 183,6	36 427,4	427 930,4	12 116,6	124 425,1	19 142,6	216 078,0	13 963,5	2 903,8										
2	Борлуулалтын орлого (цаазр)	164 218,1	9 826,7	37 043,3	27 286,7	233 763,6	11 150,4	73 880,7	15 516,2													
3	Борлуулалтын өртөг	70 388,0	499,3	11 140,2	9 140,7	194 166,7	966,2	30 544,5	3 626,4													
4	Нийт ашиг (алдагдал)	499,7		123,1			101,0		650,7													
5	Түрээсийн орлого	424,8		1,2		2 792,7	1 450,6		314,3	214 993,2	9,1	2,0										
6	Хүүний орлого																					
7	Ногоол шгийн орлого																					
8	Эрхийн шимтгэлийн орлого																					
9	Бусад ашиг (алдагдал)	367,8	2 244,0	166,3		400,0		848,8	472,2	12,9	115,0	393,9										
10	Борлуулалт, маркетингийн зардал	13 782,4	10,7	3 503,2	3 12,9			12 121,3	955,1	398,7	2 108,5	486,9										
11	Ерөнхий бv удирдлагын зардал	18 713,3	455,8	2 812,3	6 316,7	2 193,5	700,7	8 761,1	1 290,3	15 589,9	1 097,3	153,1										
12	Санхүүгийн зардал	5 528,4		2 447,7				6 496,8		125 207,9												
13	Бусад зардал	1 952,3	1 900,7	16,9	796,7	1 228,0	169,4	571,9	1 765,9	246,3	229,4	346,2										
14	Галдвал валютын халшийн зөрүүний олз (гарз)	2 432,1	0,4	374,2		4 601,6	299,3			9,8		34,0										
15	Үндсэн хөрөнгө дагнасан кассаны олз (гарз)	32,0		104,7		41,6	3,1		72,1	6,4	(49,8)											
16	Хөлөө иж шувьн бүтээгдэхүүний аямаа хүлээн авч зөвшөөрөлтөө үүссэн бодит үнэ цэнийн олз																					
17	Бусад ашиг (алдагдал)								89,1													
18	Татвар төлөхийн өмнөх ашиг	34 104,0	395,8	2 655,4	1 299,5	189 378,0	1 351,6		1 200,3	74 638,7	395,9	271,0										





“ИТГЭЛТ-ЭСТИМАЙТ” ХХК

Бизнес, Үл хөдлөх хөдлөх хөрөнгийн үнэлгээ, зөвлөх үйлчилгээ

4.2 ОРЛОГЫН ХАНДЛАГЫН ИРЭЭДҮЙН МӨНГӨН УРСГАЛЫГ ХОРОГДУУЛАН ТООЦОХ АРГААР ХИЙСЭН ҮНЭЛГЭЭ.

- 1. Орлогын албан татварын % 10% 25%
- 2. Дискаунтын хувь 20,14%
- Сүүлийн жилийн орлогын өсөлт 8%

Нэр	2017 он	2018 сүүлийн хагас жил	2019	2020	2021	Сүүлийн жил
Цэвэр борлуулалт	5 938,7	6 123,7	15 014,4	20 661,1	28 592,3	37 863,1
Борлуулсан бүтээгдэхүүний өртөг	3 136,5	3 190,2	7 472,5	10 134,6	14 002,8	17 997,6
Нийт ашиг	2 802,1	2 933,5	7 541,9	10 526,5	14 589,4	19 865,5
Ерөнхий ба удирдлагын зардал	2 158,5	1 584,3	5 035,3	5 754,5	6 295,7	7 016,6
Татвар төлөхийн өмнөхи үйл ажиллагааны ашиг	643,6	1 349,1	2 506,6	4 772,0	8 293,7	12 848,9
ЦБ-нд эзлэх хувь	0,11	0,22	0,17	0,23	0,29	0,34
Орлогын татвар	87,9	134,9	250,7	743,0	1 623,4	2 762,2
Татварын дараахи гэрээ орлого	555,7	1 214,2	2 255,9	4 029,0	6 670,3	10 086,7
ЦБ-нд эзлэх хувь		0,19828	0,15025	0,19501	0,23329	0,26640
Татан төвлөрүүлэх хөрөнгө			8 586			
Хасах нь: Капитал зарцуулалт			6 877,6	1 841,4	965,2	1 125,7
Эзэлийн төлөлт			1 111,4	1 111,4	1 111,4	
Хасах нь: Ажлын капиталын өөрчлөлт		1 017,6	3 997,8	1 462,6	3 933,9	4 129,7
Нэмэх нь: Элэгдэл	1 114,0	557,0	1 648,8	1 840,5	1 941,5	2 080,2
Мөнгөн гүйлгээний урсгал	1 669,7	753,6	503,8	1 454,1	2 601,2	6 911,4
ЦБ-нд эзлэх хувь		0,12	0,03	0,07	0,09	0,18
Дискаунтын хүчин зүйл	20,1%	0,91	0,76	0,63	0,52	0,44
Өнөөгийн үнэ, цэнэ		685	381	915	1 363	3 014
Өнөөгийн үнийн дүн		6 358				
Сүүдчийн өсөлтийн түвшин	8,0%				8,0%	
Эцсийн жилийн капиталжуулалтын түвшин	12,1%				12,1%	
Эцсийн жилийн өртөг /2022 он/						56 931
Дискаунтын хүчин зүйл						0,436094
Эцсийн жилийн өртгийн өнөөгийн үнэ, цэнэ		24 827,3				
Бизнесийн байгууллагын үнэ		31 185,0	/гучин өзгөн тэрбум өзг зуун наян таван сая/ төгрөг.			

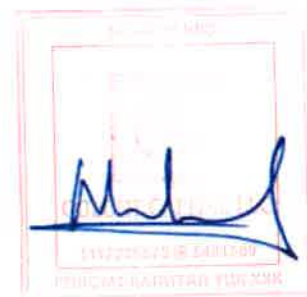



“ИТГЭЛТ-ЭСТИМЭЙТ” ХХК

Бизнес, Үл хөдлөх хөдлөх хөрөнгийн үнэлгээ, зөвлөх үйлчилгээ

4.3 ХАРЬЦУУЛАН ЗЭРЭГЦҮҮЛЭХ АРГААР ХИЙСЭН ҮНЭЛГЭЭ

Монголын хөрөнгийн бирж дээр бүртгэлтэй 1,2 ангиллын компаниудын 2017 оны 12 дугаар сарын 31-ны өдрийн байдлаарх санхүүгийн мэдээллийн судалж үзсэний үндсэн дээр хүнсний чиглэлээр үйл ажиллагаа явуулдаг компануудыг сонгон авч харьцуулж үзсэн болно.

№	Нэр	Зүтээлийн үнэ	Цэвэр ашиг	Үндэстний харьцаа P/E ratio	Ач холбогдол	Дүн
1	APU	574 923,4	13 851 969,3	41,50	10,00%	4,15
2	MMX	10 203,0	260 703,9	39,14	10,00%	3,91
3	SUU	71 552,0	2 196 164,2	32,58	10,00%	3,26
4	TCK	20 060,0	667 853,2	30,04	10,00%	3,00
5	ATR	12 189,52	271 788,6	44,85	10,00%	4,48
6	ADU	13 374,07	(142 327,9)	(93,97)	0,00%	0,00
7	DHU	2 965,05	(166 338,1)	(17,83)	0,00%	0,00
8	GUR	7,27	360,0	20,19	10,00%	2,02
9	HHS	360,64	1 743,5	206,85	10,00%	20,68
10	CHR	374,59	193,8	1932,85	0,00%	0,00
11	HUN	2,93	69 518,5	0,04	10,00%	0,00
12	TAS	1 143,46	18 165,8	62,95	10,00%	6,29
13	BLG	1,13	5 120,0	0,22	10,00%	0,02
14	Монос хүнс		218 140,0			47,84

№	Үзүүлэлт	Дүн
1	Цэвэр ашиг /мян.төг/	903,110,2
2	ААНҮЦ/ЦА	47,8
3	ААНҮЦ /мян.төг/	43,200,311,4
4	Өр төлбөр /мян.төг/	7,241,321,0
5	Бэлэн мөнгө /мян.төг/	8,463,0
6	ЗЗҮ /мян.төг/	35,950,527,4

Харьцуулан зэрэгцүүлэх аргаар хийсэн үнэлгээний дүн

35,950,527,400 /гучин таван тэрбум есөн зуун таван сая таван зуун хорин долоон мянга дөрвөн зуу/-н төгрөгөөр тогтоов.

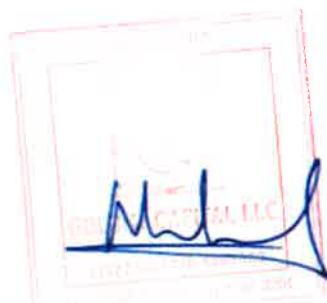



Үнэт цаасны танилцуулга



“ИТГЭЛТ-ЭСТИМЭЙТ” ХХК

Бизнес, Үл хөдлөх хөдлөх хөрөнгийн үнэлгээ, зөвлөх үйлчилгээ

4.4. ХӨРӨНГИЙН ХАНДЛАГЫН ТОХИРУУЛГА ХИЙСЭН АКТИВЫН АРГА.

Үзүүлэлт	Дүн /мил.төг/
2018-06-30-ний нийт хөрөнгө	16,599,096.2
Нэмэгдэх нь: Хөрөнгийн дахин үнэлгээний нэмэгдэл (Газар)	1,888,562.4
Хасагдах нь: Өр төлбөр	7,241,321.0
Хөрөнгийн аргаар хийсэн үнэлгээний дүн	11,136,337.6

4.5 “МОНОС ХҮНС” ХХК-ИЙН БИЗНЕСИЙН ҮНЭЛГЭЭНИЙ ДҮГНЭЛТ

Үнэлгээний арга	Тооноосдог үнэ /мил.төг/	Ач холбогдол	Үнэлгээ /мил.төг/
Орлогын хандлага	31,185,000.0	100%	31,185,000.0
Зах зээлийн жишиг үнийн хандлага	35,950,527.4	0%	-
Цэвэр актив	11,136,337.6	0%	-
Бизнесийн үнэлгээ			31,185,000.0

“МОНОС ХҮНС” ХХК-ийн бизнесийн үнэ цэнийг 2018-06-30 өдрийн байдлаар 31,185,000,000 /Гучин нэгэн тэрбум нэг зуун наян таван сая/ төгрөгөөр тогтоов.





“ИТГЭЛТ-ЭСТИМЭЙТ” ХХК

Бизнес, Үл хөдлөх хөдлөх хөрөнгийн үнэлгээ, зөвлөх үйлчилгээ

ТАВДУГААР БҮЛЭГ

НИЙЦЭЛТИЙН ТУХАЙ МЭДЭГДЭЛ

Энэхүү үнэлгээг Монгол улсын хууль, тогтоомж, ҮОУС 2017-ийн дагуу мэргэжлийн болон ёс зүйн шаардлагуудыг мөрдөн, хараат бусаар хийж гүйцэтгэсэн бөгөөд тайланг бичсэн. Бид энэхүү үнэлгээний ажилтай холбоотойгоор дараах зүйлсийг мэдэгдэж байна. Үүнд:

1. Бидний хийсэн үнэлгээний ажилд Монгол улсын хууль, тогтоомж, ҮОУС-аас гажих үндэслэл, шаардлага үүсээгүй бөгөөд аливаа гажилт гараагүй.
2. Энэхүү үнэлгээнд зах зээлийн хандлага, орлогын хандлага, өртгийн хандлагын аргуудаар хийхэд шаардлагатай мэдээ мэдээлэл хангалттай байсан тул тусгай таамаглал дэвшүүлээгүй болно.
3. Цаашид үнэлгээ хийж буй барилга байгууламжуудыг хуучин зориулалтаар нь ашиглана гэж үзэв.
4. Бид үнэлгээнд ашигласан мэдээлүүдийг тогтсон журмын дагуу магадлан шалгасан бөгөөд энэхүү мэдээлэл 5-аас доошгүй жил хадгална.
5. Тайланд дурьдсан мэдээллийг захиалагч болон хууль тогтоомжоор шаардсан хүрээнд мэдэх үүрэгтэй этгээдээс бусад хүмүүст урьдчилан бичгээр олгосон зөвшөөрөлгүйгээр дэлгэхийг хориглоно.
6. Объектын бодит байдалтай газар дээр нь очиж танилцан, хэмжилт судалгаа хийсэн.
7. Үнэлгээ нь энэхүү тайланг бэлтгэсэн цаг үеийн дүгнэлт бөгөөд уг өдрийг хүртэлх хугацаанд ирүүлсэн мэдээлэл бодит байдалд үндэслэсэн учир хөрөнгөнд цаашид орох өөрчлөлтийг хариуцахгүй.
8. Тайланд тусгагдсан үнэ цэнэ нь нийт үл хөдлөх хөрөнгө буюу түүний хэсэгт ногдох ирээдүйн зах зээлийн үнэ буюу түүний зарим хэсгийг татан оролцуулсан арилжаа, гүйлгээний өртгийг илэрхийлнэ гэсэн баталгаа гаргаагүй болно.
9. Өмчлөгчийн эрхийн болон түүний хүчин чадал, материаллаг баазтай холбоотой нууцыг задруулахгүй байх үүргийг үнэлгээчин хүлээнэ.
10. Эрх зүйн актуудыг өөрчлөх, хуурамчаар бүрдүүлэх зэргээс үүсэх хариуцлагыг өмчлөгч өөрөө хүлээнэ.
11. Үнэлгээчид бид захиалагчийн ирээдүйн орлоготой ямар нэгэн холбоогүй, хөрөнгийн өртгийн дүнд үнэлгээний ажлын хөлс ороогүй, үнэлгээний

“Монос х үнс” ХХК Бизнесийн үнэлгээний тайлан

76



2019.03.13
БҮРТГЭВ
№ 01

МОНГОЛЫН ХӨРӨНГИЙН БИРЖ
MONGOLIAN STOCK EXCHANGE
2019-01-18
БҮРТГЭВ-02



“ИТГЭЛТ-ЭСТИМЭЙТ” ХХК

Бизнес, Үл хөдлөх хөдлөх хөрөнгийн үнэлгээ, зөвлөх үйлчилгээ

ажлын хөлс нь үнэлсэн хөрөнгийн үнийн дүн болон үйл ажиллагааны аль нэг хэсэгтэй хамааралгүй.

12. “Итгэлт-Эстимэйт” ХХК-ийн ерөнхий захирал Ө.Эрдэнэбаяр нь СЯ-ны хөрөнгийн үнэлгээ хийх эрхийн 7120002 тоот тусгай зөвшөөрөлтэй бөгөөд Үл хөдлөх эд хөрөнгийн үнэлгэчнээр 19-н жил, Машин тоног төхөөрөмжийн үнэлгэчнээр 18-н жил, Бизнесийн үнэлгэчнээр 17-н жил ажиллаж байгаа болно.

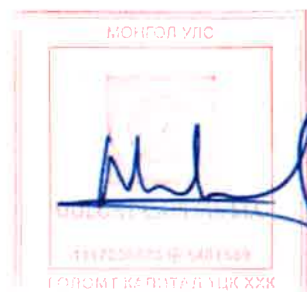



Үнэт цаасны танилцуулга



“ИТГЭЛТ-ЭСТИМЭЙТ” ХХК

Бизнес, Үл хөдлөх хөдлөх хөрөнгийн үнэлгээ, зөвлөх үйлчилгээ

ЗУРГАА ДУГААР БҮЛЭГ

ҮНЭЛГЭЭГ АШИГЛАЖ БОЛОХ НӨХЦӨЛ

Энэхүү үнэлгээг зах зээлийн үнэ цэнийг тодорхойлох зорилгоор хийсэн бөгөөд худалдан борлуулах, зээлийн барьцаанд тавих, хөрөнгө татан төвлөрүүлэх зэрэгт ашиглаж болно.

Тайланг 2 хувь үйлдсэн бөгөөд тамга тэмдэг дарж, гарын үсэг зурсан эх хувь болон нотариатаар гэрчилүүлсэн хуулбар хүчинтэй.

- Үнэлгээний огноо: 2018-06-30
- Үнэлгээ хийсэн огноо: 2018-08-23
- Тайлангийн огноо: 2018-08-30

ҮНЭЛГЭЭНИЙ ТАЙЛАН БИЧСЭН:

“ИТГЭЛТ-ЭСТИМЭЙТ” ХХК-ИЙН

ЕРӨНХИЙ ЗАХИРАЛ

ГҮЙЦЭТГЭХ ЗАХИРАЛ

МЭРГЭШСЭН ҮНЭЛГЭЭЧИН

Ө.ЭРДЭНЭБАЯР

И.ЗОЛБОО

Э.ГАНБААТАР

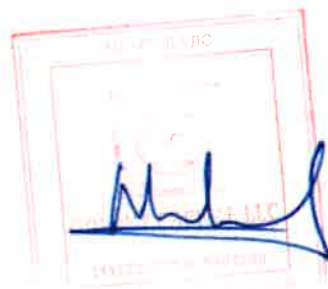



5.1 ХУВЬЦАА ЭЗЭМШИГЧИЙН ШИЙДВЭР

“МОНОС ХҮНС” ХХК-ИЙН ХУВЬЦАА ЭЗЭМШИГЧИЙН ШИЙДВЭР

2018 оны 10 сарын 19 -ны өдөр

№ МН11:2018/0

Улаанбаатар хот

Компанийн хэлбэрийг өөрчлөх тухай

Компанийн гурав хуулийн 23 дугаар зүйл, 62 дугаар зүйлийн 62.1.4, 62.1.16 дахь заалт, Монос Хүнс ХХК-ийн дүрмийн 7.5 дахь хэсгүүдийн гус гус удирдлага болгон, хувишагваа анх удаа шийтгэд санал болгож Монголын Хөрөнгийн Бирж дээр арилжаантай холбоотойгоор ШИЙДВЭРЛЭХ нь:

1. “Монос хүнс” ХХК-ийн хувишагт компани болгон захвар хэлбэрийг өөрчлөн байгуулахыг мөнөөрч, компанийн хэлбэрийг өөрчлөх тослийн 1 дүгээр хавсралтаар баталсугай.

2. Компанийн хэлбэрийг өөрчилж буйтай холбогдуулан компанийн шинэчлэсэн дүрмийг 2 дугаар хавсралтаар баталсугай.





“МОНОС ХҮНС” ХХК-ИЙН ХУВЬЦАА ЭЗЭМШИГЧИЙН ШИЙДВЭР

2018 оны 10 сарын 19 -ны өдөр

№ MF10/201810

Улаанбаатар хот

Үнэт цаас гаргах тухай

Компанийн тухай хуулийн 23 дугаар зүйл, 31 дүгээр зүйлийн 31.2.2 дахь хэсэг, 38 дугаар зүйлийн 38.6, 38.8 дахь хэсэг, 62 дугаар зүйлийн 62.1.3, 62.1.4, 62.1.16 дахь заалт, Үнэт цаасны зах зээлийн тухай хуулийн 6 дугаар зүйлийн 6.1 дэх хэсэг, 11 дүгээр зүйлийн 11.1 дэх хэсэг, “Монос Хүнс” ХХК-ийн дүрмийн 5 дахь хэсгийг тус тус удирдлага болгон компанийн хувьцааг анх удаа нийтэд санал болгож Монголын Хөрөнгийн Бирж дээр арилжихтай холбоотойгоор ШИЙДВЭРЛЭХ нь:

Нэг. Компанийн зарласан нэг бүр нь 5.67 төгрөгийн нэрлэсэн үнэтэй 286,195,300 (*хоёр зуун наян зургаан сая нэг зуун ерэн таван мянга гурван зуу*) ширхэг энгийн хувьцаан дээр 122,655,128 (*нэг зуун хорин хоёр сая зургаан зуун тавин таван мянга нэг зуун хорин найм*) ширхэг хувьцаа буюу 30 хувийг нэмж гарган нийтэд санал болгосугай.

Хоёр. Итгэлт Эстимэйтс ХХК-ийн гаргасан “Монос Хүнс” ХХК-ийн “Хараат бус бизнесийн үнэлгээний тайлан”, Голомт Капитал ҮЦК-ийн андеррайтерийн мэргэжлийн зөвлөгөөг харгалзан, компанийн нэмж гаргасан 122,655,128 (*нэг зуун хорин хоёр сая зургаан зуун тавин таван мянга нэг зуун хорин найм*) ширхэг буюу компанийн нийт гаргасан хувьцааны 30 хувьтай тэнцэх зигийн хувьцааны нийтэд санал болгох нэг бүрийн үнийг 83,9 (*наян гурван төгрөг ерэн мөнгө*) төгрөгөөр тогтоож, уг тогтоосон үнээс 17 (*арван долоо*) хувийн хөнгөлөлттэй үнэ болох 70 (*дал*) төгрөгөөр тогтоож Биржийн анхдагч зах зээлийн арилжаагаар нийтэд санал болгохоор шийдвэрлэсүгэй.

Гурав. Анхдагч зах зээлийн арилжаагаар олон нийтээс татан төвлөрүүлэх хөрөнгийн хэмжээг 8,585,858,960 (*найман тэрбум таван зуун наян таван сая найман зуун тавин найман мянга есөн зуун жар*) төгрөг байхаар тогтоож, уг мөнгөн хөрөнгийг “Эрүүл мэндийн ус ундааны үйлдвэрлэлийн төсөл”-ийг амжилттай хэрэгжүүлэхэд шаардлагатай үйлдвэрийн барилгын ажил, тоног тохөөрөмж, тээврийн хэрэгсэл, тавилга худалдан авалтын санхүүжилтэд зарцуулахаар шийдвэрлэсүгэй.

Дөрөв. “Монос Хүнс” ХХК-ийн хувьцаа эзэмшигч нь компани хувьцаагаа анх удаа нийтэд санал болгож Монголын Хөрөнгийн Бирж дээр арилжихтай холбоотойгоор Компанийн тухай хуульд заасан нэмж гаргасан хувьцаанаас тэргүүн ээлжинд худалдан авах давуу эрхээ хэрэгжүүлэхгүй байхаар тогтоосугай.

ХУВЬЦАА ЭЗЭМШИГЧ



Л. ХҮРЭЛБААТАР

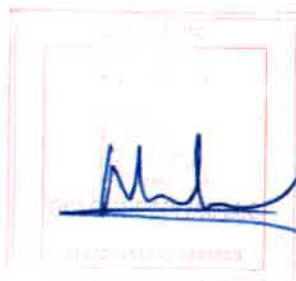



**“МОНОС ХҮНС” ХХК-ИЙН ТӨЛӨӨЛӨН УДИРДАХ
ЗӨВЛӨЛИЙН ХУРЛЫН ТОГТООЛ**

2018 оны 10 сарын 12-ны өдөр

№ MF09/201810

Улаанбаатар хот

Хувь эзэмшигчдийн ээлжит бус хурлыг
зарлан хуралдуулах тухай

Компанийн тухай хуулийн 76 дугаар зүйлийн 76.1.2, “Монос хүнс” ХХК-ийн дүрмийн 8 дугаар зүйлийн 8.7.3-д заасныг үндэслэн ТОГТООХ нь:

1. Хувьцаа эзэмшигчийн ээлжит бус хурлыг 2018 оны 10 сарын 12-ны өдөр зарлан хуралдуулсугай.

2. Хурлаар шийдвэрлүүлэх асуудлын жагсаалтын дор дурдсанаар баталсугай.

Үүнд:

2.1. Компанийн хэлбэрийг өөрчлөн ХК болгох асуудал;

2.2. Нэмж үнэт цаас гаргах, түүний үнэ, татан төвлөрүүлэх хөрөнгийн хэмжээг тогтоох;

2.3. Дүрмийг шинэчлэн батлах;

3. Хурал болон огноо, газрыг дор дурдсанаар тогтоосугай. Үүнд:

3.1. Хурал болох газар: Чингэлтэй дүүрэг, 2-р хороо, Самбуугийн гудамж, М Плаза, 11 давхарт Монос Группийн төв байр

3.2. Хугацаа: 2018.10.12 09:00 цагт

4. Энэхүү тогтоолын хэрэгжилтэд хяналт тавьж ажиллахыг Гүйцэтгэх захирал (А. Отгондарь)-д үүрэг болгосугай.

ТӨЛӨӨЛӨН УДИРДАХ ЗӨВЛӨЛИЙН ДАРГА  Л. ХҮРЭЛБААТАР

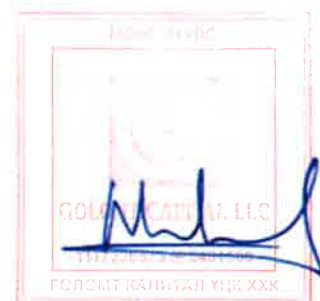

СЭХ
 2019-08-13
 БҮР МӨНӨС ХҮНС | Үнэт цаасны танилцуулга
 № 31

МОНГОЛЫН ХӨРӨНГИЙН
 МОНГОЛЫН STOCK EXCHANGE
 2019-01-18
 БҮРТГӨВ-02

5.2 КОМПАНИЙН ГЭРЧИЛГЭЭ

УБ-2 Монгол Улсын Засгийн газар
2004 оны 20 дугаар тогтоолоор батлав



МОНГОЛ УЛС

УЛСЫН БҮРТГЭЛИЙН ГЭРЧИЛГЭЭ

000032084

<p>2012.03.02 / Бүртгэсэн өн, сар, өдөр /</p>	<p>9011338029 / Улсын бүртгэлийн дугаар /</p>	
<p>5568927 / Регистрийн дугаар /</p>		
<p>Монохүнс</p>	<p>Хязгаарлагдмал хариуцлагатай компани</p>	
<p>_____ / Хуулийн этгээдийн нэр, гариуцлагын гэлбэр /</p>		
<p>Дүрэм / Үүсэн байгуулах баримт бичиг /</p>		
<p>Шийдвэр / шийдвэрийн нэр /</p>	<p>01 / дугаар /</p>	<p>2012.03.01 / он, сар, өдөр /</p>
<p>011300 / код /</p>	<p>Жүүс, ундаа, чихэр, үрэл цай, зөөлөн капсултай бүтээгдэхүүн үйлдвэрлэл / Үндсэн зрлэх үйл ажиллагааны чиглэл /</p>	
<p>511000</p>	<p>Гядаад худалдаа</p>	
<p>_____ / код /</p>		<p>_____ / Туслах эрх, зах үйл ажиллагааны чиглэл /</p>
<p>Хугацаагүй / хугацаа /</p>	<p>1 / ынгуудийн тоо /</p>	<p>1,000.0 / өөрийн хөрөнгийн хэмжээ, мянган төгрөгөөр /</p>
<p>Хан-Уул, 2-р хороо Чингэсийн өргөн чөлөө 205 - 2 тоот, утас1:343525, утас2: 99095762, факс: _____ / хуулийн этгээдийн улсын өснө ханга /</p>		

УЛААНБААТАР 101
МӨНӨС ХҮНС

 ТТ3211 ☎ 5568927

Улсын бүртгэлийн ерөнхий газрын Хуулийн
 этгээдийн бүртгэлийн газар
 / Бүртгэсэн байгууллагын нэр /

 БҮРТГӨВ-02

Харилцах дансны бүртгэл

Харилцагч банкны нэр	Дансны төрөл	Дансны дугаар	Бүртгэсэн өмчлөлт тэмдэг
Худалдаа хөгжлийн банк	Төгрөгийн	406075638	Мөнөөрчлөлт

Хуулийн этгээдийн үүсгэн байгуулах баримт бичиг оруулсан нэмэлт өөрчлөлтийн бүртгэл

Д/д	Нэмэлт өөрчлөлтийн агуулга	Бүртгэсэн	
		Огноо	Ажилтан тэмдэг
1	Худалдаа хөгжлийн банк банкны 406075638 тоот валютын дансны бүртгэл.	2012.03.02	Мөнөөрчлөлт
3	Голсит төв банк банкны: 1905013793 тоот төгрөгийн дансны бүртгэл. Голсит төв банк банкны: 1905013794 тоот валютын дансны бүртгэл.	2018.03.19	Мөнөөрчлөлт
4	Өөрийн хөрөнгийн хэмжээ 1232687.12 авч төвөр нэмэгдэл нийт 1233087.12 авч төвөр болсон өөрчлөлтийг бүртгэл.	2018.04.11	Д.Лансо
5	Аавандарх овогтой Огтондар - Гүйцэтгэх захирал-р томилогч бүртгэл.	2016.05.20	Ч.Батболзол

Энэхүү гэрчилгээг хуурамчаар үйлдсэн этгээд Монгол Улсын хуулийн дагуу хариуцлага хүлээгэнэ.
 Улсын бүртгэлийн гэрчилгээ засвартай бол хүчингүй.

УЛААНБААТАР ХОТ
МОНГОС ХҮНС

 Т1339*

МОНГОЛ УЛС

ГОЗДИТ САЛГАЛЫГ

 ГЭЛДЭГ БАТГАХ АХУЙ

5.3 КОМПАНИЙН ДҮРЭМ

2019-01-18
БҮРТГЭВ-02

Хувьцаа эзэмшигчийн 2018 оны 08 сарын 08-ний
өдрийн №MF07/201808 тоот шийдвэрийн
1-р хавсралтаар батлав.

"МОНОС ХҮНС" ХЯЗГААРЛАГДМАЛ ХАРИУЦЛАГАТАЙ КОМПАНИЙН ДҮРЭМ

Нэг. Нийтлэг үндэслэл

1.1 Компанийн оноосон нэр:

- 1.1.1. Бүрэн нэр: "Монос хүнс" ХХК /цаашид энэхүү дүрэмд "Компани" гэх/
- 1.1.2. Товчилсон нэр: "Монос хүнс" ХХК
- 1.1.3. Англиар: "Monos Food" LLC

1.2 Компанийн оршин байгаа газар:

- 1.2.1. Улсын нэр: Монгол
- 1.2.2. Аймаг, нийслэлийн нэр: Улаанбаатар
- 1.2.3. Сум, дүүргийн нэр: Хан-Уул дүүрэг
- 1.2.4. Баг, хороо, хорооллын нэр: 2-р хороо, Чингисийн өргөн чөлөө
- 1.2.5. Хашаа, байшин, хаалганы дугаар: 205/2 тоот
- 1.2.6. Шуудангийн хаяг: Улаанбаатар 14250
- 1.2.7. Харилцах утасны дугаар: 976-11-343525, 77773525 Факсын дугаар: 976-11-343525
- 1.2.8. И-мэйл хаяг: www.monos.mn

1.3 Компанийн хувьцаа эзэмшигчийн нэр:

- 1. Иргэний эцэг/эх/-ийн нэр, өөрийн нэр: Лувсангийн Хүрэлбаатар
- 2. Иргэний иргэний үнэмлэхийн дугаар: УБ 0655213
- 3. Регистрийн дугаар: ЧВ 52110911
- 4. Гэрийн хаяг: Улаанбаатар хот Баянзүрх дүүрэг 1-р хороо, Royal Castle цогцолбор 101-601 тоот
- 5. Харилцах утасны дугаар: 320967, 99111471

1.4 Компани нь бие даасан тайлан тэнцэлтэй, харилцах данстай, өөрийн нэрийн өмнөөс эрх эдлэн үүрэг хариуцлага хүлээх, хувьцаа эзэмшигчийн оруулсан хөрөнгө нь хувьцаанд хуваагдаж түүнийг захиран зарцуулах эрх нь Иргэний болон Компанийн тухай хууль, энэхүү дүрмээр хязгаарлагддаг, хязгаарлагдмал хариуцлагатай компанийн хэлбэрээр ажиллана

1.5 Компани нь үйл ажиллагаагаа дараах чиглэлээр явуулна Тусгай зөвшөөрөлтэй үйл ажиллагааг энэ заалтад хамааруулахгүй.

- 1.5.1. Жүүс, ундаа, чихэр, үрэл, цай, зөөлөн капсултай бүтээгдэхүүний үйлдвэрлэл;
- 1.5.2. Гадаад худалдаа;

1.6 Компани нь тусгай зөвшөөрөл шаардагдах үйл ажиллагааг хуульд заасны дагуу холбогдох эрх бүхий байгууллагаас зөвшөөрлийг бичгээр авч, энэхүү дүрэмдээ өөрчлөлт оруулан бүртгэх байгууллагад бүртгүүлнэ.

1.7 Компанийн үйл ажиллагаа эрхлэх хугацаа:

Хугацаагүй. Хугацаа жил.

/доогуур нь зурах буюу хугацааг бичих/

1.8 Компани нь Монгол Улсад болон гадаад улсад өөрийн салбар, төлөөлөгчийн газартай байж болно Компанийн тухай хуулийн 7 дугаар зүйлд заасны дагуу салбар, төлөөлөгчийн газраа байгуулан, бүртгэх байгууллагад бүртгүүлж, үйл ажиллагаагаа явуулна.

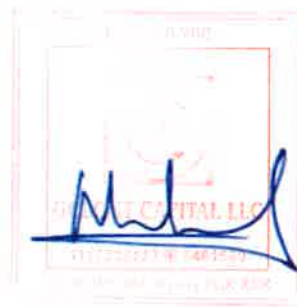

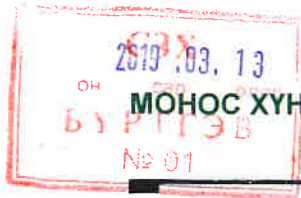

1.9. Компани нь үүсгэн байгуулах баримт бичигт болон улсын бүртгэлийн жагсаалтад агуулагдаж байгаа бусад мэдээлэлд оруулсан өөрчлөлтүүдээ хуульд заасан хугацаанд бүртгэх байгууллагад бүртгүүлнэ.

Хоёр. Компанийн эрх

- 2.1. Компанийн иргэний эрх зүйн чадвар нь улсын бүртгэлд бүртгүүлснээр үүснэ.
- 2.2. Компани нь өөрийн бэлэгдэл (эмблем), албан бичгийн хэвлэмэл хуудас, өөрийн нэр бүхий тэмдэг хэрэглэнэ.
- 2.3. Компани нь Компанийн тухай хуулийн 6.1-6.8 дахь хэсэгт заасны дагуу хараат болон охин компани байгуулж болох бөгөөд үүнийгээ бүртгэх байгууллагад бүртгүүлнэ.
- 2.4. Компани нь өөрийн үйл ажиллагаагаа бие даасан байдлаар, эсхүл бусад хуулийн этгээдтэй хамтран Монгол Улсын хуулийн хүрээнд эрхлэн явуулна.
- 2.5. Компани нь үндсэн ба туслах үйл ажиллагаагаа хэвийн явуулах зорилгоор мэргэжил, ур чадвар дадлага туршлагатай хүмүүсийг хөдөлмөрийн гэрээгээр авч ажиллуулах, тэдгээрийн ажиллах нөхцөл, цалин хөлс, урамшууллын хэмжээг тогтооно.

Гурав. Компанийн үүрэг

- 3.1. Компани нь энэхүү дүрмийн 1.5, 1.6-д заасан үйл ажиллагааг Монгол Улсын хуульд заасны дагуу эрхлэнэ.
- 3.2. Компани нь Нягтлан бодох бүртгэлийн тухай хууль, Аудитын тухай хууль болон Компанийн тухай хуулийн 96 дугаар зүйлд заасны дагуу нягтлан бодох бүртгэл хөтлөн, санхүүгийн тайлан гаргана.
- 3.3. Компани нь Монгол Улсын албан татварын хуулийн дагуу орлого, татвараа өөрөө тодорхойлж, албан татвараа сайн дураар төлнө.
- 3.4. Компани нь Монгол Улсын хууль тогтоомжийн дагуу шаардлагатай мэдээ, мэдээллийг тухай бүр эрх бүхий байгууллагуудад гаргаж өгнө.
- 3.5. Компани нь хөдөлмөрийн болон бусад гэрээгээр ажиллагсадын өмнө хуулиар өгөгдсөн үүргүүдийг биелүүлнэ.
- 3.6. Компани нь энгийн хувьцааг заавал гаргах үүрэг хүлээж, давуу эрхийн хувьцааг гаргаж болно.
- 3.7. Компани нь хувьцаа эзэмшигчийн шаардлагаар компанийн дүрэм, түүнд орсон нэмэлт өөрчлөлтийг танилцуулах үүрэгтэй.
- 3.8. Компанийн дүрэмд оруулсан нэмэлт өөрчлөлт, шинэчлэн найруулсан дүрэм нь улсын бүртгүүлснээр хүчин төгөлдөр болно.
- 3.9. Компани хувьцаагаа нэгтгэх, хуваахдаа түүнийг худалдан авах эрхийн бичиг болон түүнд хөрвөх үнэт цаасны бүрдүүлбэрт зохих өөрчлөлт оруулах үүргийг хүлээнэ.
- 3.10. Компани нь ногдол ашиг аваагүй хувьцаа эзэмшигчийн ногдол ашгийг түүнд төлөх өр болгон нягтлан бодох бүртгэлд хуавьцаа эзэмшигчийн нэрээр тусгайлан бүртгэнэ.
- 3.11. Компанийн тухай хуулийн 84.1, 84.2 дахь хэсэгт заасны дагуу Гүйцэтгэх захирал, нягтлан бодогч, ТУЗ-ийн гишүүд компанийн эрх бүхий албан тушаалтанд тооцно.



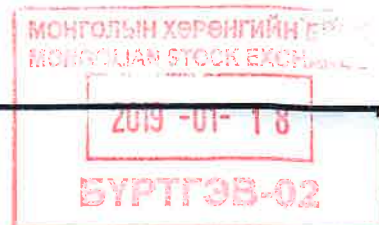

3.12 Компани нь Компанийн тухай хуулийн 97 дугаар зүйлд заасан баримт бичгийг хадгалах, байнга хадгалах, хувьцаа эзэмшигчийн шаардлагаар танилцуулах тэдгээрийг архивт шилжүүлнэ.

Дөрөв. Компанийн хариуцлага

- 4.1 Компани нь Компанийн тухай хуулийн 9.1 дэх хэсэгт заасан хариуцлага хүлээнэ.
- 4.2 Компани нь хөдөлмөрийн болон бусад гэрээгээр ажиллагсадын эрхийг зөрчсөн тохиолдолд холбогдох хуульд заасан хариуцлага хүлээнэ.
- 4.3 Компани нь улсын бүртгэлд бүртгүүлэхээсээ өмнө иргэний эрх зүйн харилцаанд бие даан оролцохыг хориглоно. Энэхүү заалтыг зөрчсөний улмаас бусдад гэм хор учруулсан бол буруутай этгээд гэм хорыг арилгана.
- 4.4 Компанийн эрх бүхий албан тушаалтан нь Компанийн тухай хуулийн 84, 85 дугаар зүйлд заасан хариуцлагыг хүлээнэ.
- 4.5 Компани нь Монгол Улсын хуульд заасан бусад хариуцлагыг хүлээнэ.

Тав. Компанийн хувь нийлүүлсэн хөрөнгө болон өөрийн хөрөнгө

- 5.1 Компанийн зарласан хувьцаа нь нэг бүр нь 5.67 төгрөгийн нэрлэсэн үнэ бүхий 286.195.300 ширхэг хувьцаа байна.
- 5.2 Компанийн хувь нийлүүлсэн хөрөнгийн хэмжээ нь 1.623.303.000 төгрөг ба нэг бүр нь 5.67 төгрөгийн нэрлэсэн үнэ бүхий 286.195.300 ширхэг энгийн хувьцаа байна.
- 5.2.1. Компанийн хувьцаа эзэмшигч дараах байдлаар гаргасан хувьцааг эзэмшинэ

№	Хувьцаа эзэмшигч	Эзэмших хувьцаа			Дүрмийн санд эзлэх хувь
		Тоо ширхэг	Энгийн хувьцааны нэрлэсэн үнэ, нийт үнэ		
			Нэгж /төг/	Бүгд /төг/	
1	Лувсангийн Хүрэлбаатар	286.195.300	5.67	1.623.303.000	100%
	Нийт	286.195.300	5.67	1.623.303.000	100%

- 5.3 Компанийн өөрийн хөрөнгийн хэмжээг Компанийн тухай хуулийн 30.2 дахь хэсэгт зааснаар тодорхойлно.
- 5.4 Компанийн хувь нийлүүлсэн хөрөнгийн хэмжээ нь компанийн өөрийн хөрөнгийн хэмжээнээс илүүгүй байна.
- 5.5 Компанийн хувь нийлүүлсэн хөрөнгийн хэмжээг өөрчлөхдөө Компанийн тухай хуулийн 31 дүгээр зүйлд заасныг баримтлана.
- 5.6 Компанийн хувьцаа, компанийн зарласан болон гаргасан хувьцаатай холбоотой асуудлыг Компанийн тухай хуулийн 32, 33 дугаар зүйлд зааснаар шийдвэрлэнэ.

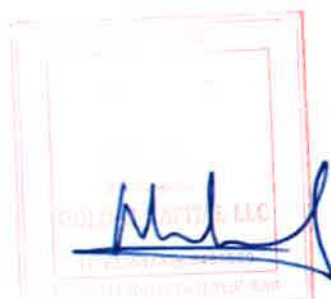

Зургаа.Компанийн удирдлага

- 6.1. Компанийн удирдлага нь дараах бүтэцтэй байна
- 6.1.1. Хувьцаа эзэмшигчдийн хурал
- 6.1.2. Төлөөлөн удирдах зөвлөл
- 6.1.3. Гүйцэтгэх удирдлага

Долоо. Хувьцаа эзэмшигчдийн хурал

- 7.1 Компанийн эрх барих дээд байгууллага нь хувьцаа эзэмшигчдийн хурал байх ба хувьцаа эзэмшигчдийн хурлын бүрэн эрхийг хувьцаа эзэмшигч өөрөө хэрэгжүүлнэ.
- 7.2. Компанийн хувьцаа эзэмшигчдийн хурал нь ээлжит ба ээлжит бус хэлбэртэй байна
- 7.3. Хувьцаа эзэмшигчдийн ээлжит хурлыг санхүүгийн жил дууссанаас хойш дөрвөн сарын дотор ТУЗ зарлан хуралдуулна.
- 7.4. Шаардлагатай үед ТУЗ эсхүл ТУЗ-ийн хараат бус гишүүн, хувьцаа эзэмшигчийн санаачилгаар хувьцаа эзэмшигчдийн ээлжит бус хурлыг ТУЗ-өөс зарлан хуралдуулж болно.
- 7.5. Дараах асуудлууд нь зөвхөн хувьцаа эзэмшигчдийн хурлын бүрэн эрхэд хамаарна:
 - 7.5.1. Компанийн дүрэмд нэмэлт, өөрчлөлт оруулах буюу түүний шинэчилсэн найруулгыг батлах
 - 7.5.2. нийлэх, нэгдэх, хуваах, тусгаарлах буюу өөрчлөх хэлбэрээр компанийг өөрчлөн байгуулах
 - 7.5.3. компанийн өрийг хувьцаагаар солих, нэмж хувьцаа гаргах, түүний тоог тогтоох;
 - 7.5.4. компанийг татан буулгах болон татан буулгах комиссыг томилох;
 - 7.5.5. хувьцааг хуваах буюу нэгтгэх;
 - 7.5.6. ТУЗ-ийн гишүүнийг сонгох, бүрэн эрхийг нь хугацаанаас өмнө дуусгавар болгох;
 - 7.5.7. компанийн тухай хуулийн 38 дугаар зүйлд заасны дагуу хувь нийлүүлэгчдэд хувьцаа, бусад үнэт цаасыг тэргүүн ээлжинд худалдан авах эрх эдлүүлэх эсэх;
 - 7.5.8. Компанийн жилийн үйл ажиллагааны болон санхүүгийн тайлангийн талаар ТУЗ-ийн гаргасан дүгнэлтийг хэлэлцүүлэх;
 - 7.5.9. Компанийн тухай хуулийн 96.4-д заасан тайлан хэлэлцэх;
 - 7.5.10. ТУЗ-өөс санал нэгтгэй батлаж чадаагүй тохиолдолд Компанийн тухай хуулийн 11-р бүлэгт заасан их хэмжээний хэлцлийг батлах;
 - 7.5.11. ТУЗ-өөс хуульд заасан журмын дагуу шийдвэрлэж чадаагүй тохиолдолд Компанийн тухай хуулийн 12-р бүлэгт заасан сонирхлын зөрчилтэй хэлцлийг батлах;
 - 7.5.12. ТУЗ-ийн гишүүдийн цалин, урамшууллын хэмжээг тогтоох;
 - 7.5.13. ТУЗ-ийн шийдвэрээр хувьцаа эзэмшигчдийн хурлаар хэлэлцүүлэхээр оруулсан бусад асуудал.
- 7.6 ТУЗ нь Хувьцаа эзэмшигчдийн хурлыг энэ дүрэмд заасан хугацаанд хуралдуулах ажлыг зохион байгуулж, хурлын зарыг гаргана.
- 7.7 Хурлын зард дараах зүйлийг тусгасан байна. Үүнд
 - 7.7.1 Хурал болох он, сар, өдөр, цаг, газар;
 - 7.7.2 Хурлын хэлэлцэх асуудлын жагсаалт;
 - 7.7.3 Хуралд бэлтгэх явцад хувь нийлүүлэгчдийн танилцаж болох бичиг баримтын жагсаалт;
 - 7.7.4 Шаардлагатай бусад мэдээлэл
- 7.8 Хурлын зард хэлэлцэх асуудлын жагсаалтанд туссан асуудал бүрээр бэлтгэсэн материал /тооц танилцуулга, хурлаас гарах шийдвэрийн төсөл, холбогдох тооцоо, судалгаа/-ыг хавсарган хүргүүлнэ.

Найм. Төлөөлөн удирдах зөвлөл



2019-01-18

БҮРТГЭЭВ-02

- 8.1. Хувьцаа эзэмшигчдийн хурлын чөлөөт цагт компанийн эрх барих байгууллага нь ТУЗ байна. Төлөөлөн удирдах зөвлөлийн гишүүнд тавигдах шаардлага, нэр дэвшүүлэх журам, тэдний үйл ажиллагааны болон үйл ажиллагаанд нь дүгнэлт өгөх журам, ТУЗ-ийн дэргэдэх хороодын чиг үүрэг, бүрэн эрх, нарийн бичгийн даргын эрх, үүрэг зэргийг Компанийн тухай хууль, Монголын компанийн засаглалын кодексийн зарчимд нийцсэн "ТУЗ-ийн үйл ажиллагааны журам"-аар тогтоох бөгөөд уг журмыг ТУЗ батлан мөрдүүлнэ.
- 8.2. Компанийн ТУЗ нь 7 гишүүнтэй байна.
- 8.3. ТУЗ-ийн гишүүдийн бүрэн эрхийн хугацаа нь 2 жил байх бөгөөд хувьцаа эзэмшигчдийн ээлжит хурлыг хуульд заасан хугацаанд хуралдуулснаар бүрэн эрх үргэлжилнэ.
- 8.4. ТУЗ-ийн гишүүн мэргэшил, өс зүйн өндөр шаардлага хангасан компанийн эрх ашгийг тэргүүн ээлжинд эрхэмлэдэг этгээд байвал зохино.
- 8.5. ТУЗ-ийн гишүүд нь Компанийн тухай хуульд заасан эрх бүхий албан тушаалтны хүлээх үүргийг хэрэгжүүлж ажиллахаас гадна, дараах үүргийг гүйцэтгэнэ:
- 8.5.1. компанийн ашиг сонирхлын төлөө, үнэнч шударгаар ажиллах;
 - 8.5.2. ажил үүргээ гүйцэтгэх явцадаа олж мэдсэн нууц болон нийтэд тараагдаагүй мэдээллийг өөрийн хувийн ашиг сонирхол буюу бусад этгээдийн ашиг сонирхлын үүднээс ашиглахгүй байх;
 - 8.5.3. ТУЗ-д аливаа сонирхлын зөрчлийн талаар мэдээллээ бичгээр мэдэгдэж, тухайн асуудлыг шийдвэрлэхэд санал хураалтад оролцохгүй байх;
 - 8.5.4. хувьцаа эзэмшигчдэд компанийн үйл ажиллагаа, санхүүгийн байдал болон компанийн засаглалын жишгийн талаар цаг тухайд нь үнэн зөв мэдээллийг бүрэн хангах;
 - 8.5.5. өрсөлдөгч компанийн ТУЗ-ийн гишүүн, ажилтан, албан хаагчаар ажиллахгүй байх;
 - 8.5.6. ТУЗ-ийн гишүүн нь үүргээ хэрэгжүүлэх боломжгүй болсон, чөлөөлөгдөх хүсэлтээ гаргасан, эсхүл нас барсан төлөөлөн удирдах зөвлөлийн гишүүнийг орлох этгээдийг нөхөн сонгууль хүртэл төлөөлөн удирдах зөвлөл түр томилж болно;
 - 8.5.7. ТУЗ-ийн гишүүдийн олонхийн саналаар ТУЗ-ийн даргыг сонгоно.
- 8.6. ТУЗ-ийн дарга нь ТУЗ-ийн үйл ажиллагааг удирдан зохион байгуулж, хурлыг хуралдуулах, хурал даргалах, хурлын тэмдэглэлийг хөтлүүлэх, хяналт тавих, ТУЗ-ийн зөвшөөрснөөр тодорхой асуудлаар тушаал, шийдвэр гаргах ажлыг эрхлэн гүйцэтгэнэ.
- 8.7. ТУЗ нь Компанийн тухай хууль болон энэ дүрмээр хувьцаа эзэмшигчдийн хурлын бүрэн эрхэд хамааруулснаас бусад дараах бүрэн эрхийг хэрэгжүүлнэ.
- 8.7.1. компанийн үйл ажиллагааны үндсэн чиглэл, стратеги, энэ дүрэмд заагаагүй үйл ажиллагааны чиглэлийг тогтоох;
 - 8.7.2. компанийн жил бүрийн бизнес төлөвлөгөө, төсвийг батлах;
 - 8.7.3. хувьцаа эзэмшигчдийн ээлжит болон ээлжит бус хурлыг зарлан хуралдуулах, эцнээ санал хураалт явуулах шийдвэр гаргах;
 - 8.7.4. хувьцаа эзэмшигчдийн хурлаар хэлэлцэх асуудал, саналын эрхтэй хувь нийлүүлэгчдийг тодорхойлох бүртгэлийн едөр болон хувь нийлүүлэгчдийн хурлыг хуралдуулахтай холбогдох бусад асуудлыг шийдвэрлэх;
 - 8.7.5. компанийн жилийн үйл ажиллагааны болон санхүүгийн тайлангийн талаарх дүгнэлт болон цаашид авах арга хэмжээний талаар санал боловсруулж, хувьцаа эзэмшигчдийн хуралд оруулах;
 - 8.7.6. компанийн тухай хуулийн 56 дугаар зүйлд заасны дагуу эд хөрөнгийн болон эд хөрөнгийн эрхийн зах зээлийн үнийг тогтоох;
 - 8.7.7. компанийн гүйцэтгэх захирлыг сонгох, өөрчлөх, түүний бүрэн эрхийг тогтоох;
 - 8.7.8. компанийн гүйцэтгэх захиралтай байгуулах гэрээний нөхцөл, олгох шагнал, урамшуулал, хариуцлагын хэмжээг тогтоох;

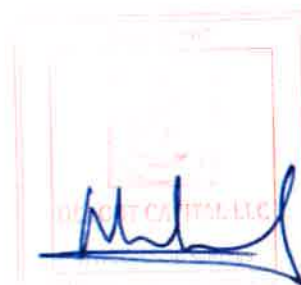

- 8.7.9. компанийн аудиторыг сонгож, түүнтэй хийх гэрээний нөхцөлийг тогтоох;
- 8.7.10. нэгдөл ашгийн хэмжээ болон түүнийг төлөх журмыг тодорхойлох;
- 8.7.11. ТУЗ-ийн үйл ажиллагааны болон компанийн сайн засаглалын зарчмуудыг хэвшүүлэхтэй холбоотой "Монголын компанийн засаглалын кодекс"-т заасан бусад дотоод журмуудыг батлах;
- 8.7.12. зарласан хувьцааны тоо, төрөлд багтаан хувьцааг гүйлгээнд гаргах шийдвэр гаргах;
- 8.7.13. өөрийн гаргасан хувьцаа болон бусад үнэт цаасыг эргүүлэн авах эсхүл худалдан авах шийдвэр гаргах;
- 8.7.14. компанийн салбар, төлөөлөгчийн газар байгуулах, тэдгээрийн дарга, захирлыг томилох;
- 8.7.15. компанийг өөрчлөн байгуулах талаар хувь нийлүүлэгчдийн хурлын шийдвэрийн төслийг бэлтгэх, гаргасан шийдвэрийг хэрэгжүүлэх;
- 8.7.16. компанийн тухай хуулийн 11 дүгээр бүлэгт заасны дагуу их хэмжээний хэлцэл хийх зөвшөөрөл олгох;
- 8.7.17. компанийн тухай хуулийн 12 дугаар бүлэгт тодорхойлсон сонирхлын зөрчил бүхий этгээдтэй хэлцэл хийх зөвшөөрөл олгох;
- 8.7.18. эрх бүхий албан тушаалтны компанид учруулсан хохирлын талаар шүүхэд нэхэмжлэл гаргах;
- 8.7.19. гадаад, дотоодын байгууллага, аж ахуйн нэгжтэй хамтран ажиллах, хувь нийлүүлэн хөрөнгө оруулах, компанийн хөрөнгөөр баталгаа гаргах;
- 8.7.20. компанийн ажиллагсдын нийгмийн асуудлыг шийдвэрлэх талаар гүйцэтгэх захирлын эрх хэмжээнд хамаарахаас бусад асуудлыг шийдвэрлэх;
- 8.7.21. хувьцаа эзэмшигчдийн хурлаас эрх олгосон бусад асуудал.
- 8.8 ТУЗ-ийн хурлыг улиралд нэг удаа хуралдуулах бөгөөд шаардлагатай тохиолдолд нэмэлт хурал зарлан хуралдуулж болно.
- 8.9 ТУЗ-ийн хурлын шийдвэр нь тогтоол хэлбэртэй байх бөгөөд ТУЗ-ийн дарга гарын үсэг зурж баталгаажуулна.
- 8.10 ТУЗ албан бичгийн хэвлэмэл хуудас, тэмдэгтэй байж болно.
- 8.11 ТУЗ-ийн хурлыг ТУЗ-ийн дарга, түүний гишүүд, компанийн гүйцэтгэх захирал болон дотоод хяналтын алба, хараат бус аудитийн байгууллагын санаачилга, шаардлагаар хуралдуулна.
- 8.12 ТУЗ эцнээ санал хураалтаар шийдвэр гаргаж болно.
- 8.13 ТУЗ-ийн хурлын зохион байгуулалтыг нарийн бичгийн дарга хариуцаж, тэмдэглэл хөтөлнө.
- 8.14. Мөн хурлын тухай зар, хэлэлцэх асуудал, түүнтэй холбогдох баримт бичиг, гарах шийдвэрийн төслийг ТУЗ-ийн дарга гарын үсэг зурж баталгаажуулсан байх бөгөөд хурал хуралдахаас 3-аас доошгүй хоногийн өмнө ТУЗ-ийн нарийн бичгийн дарга хариуцан гишүүдэд хүргэнэ.
- 8.15. ТУЗ-ийн даргын эзгүйд түүний томилсон ТУЗ-ийн аль нэг гишүүн хурлыг удирдана ТУЗ-ийн дарга аливаа этгээдийг томилоогүй бол хуралд оролцож байгаа хамгийн ахмад гишүүн хурлыг удирдана.
- 8.16. ТУЗ-ийн гишүүдийн дийлэнх олонхи оролцсоноор хурал хүчин төгөлдөр болох бөгөөд хуралд оролцож буй гишүүдийн дийлэнх олонхийн саналаар шийдвэр хүчин төгөлдөр болно.
- 8.17. Компанийн тухай хуульд тусгайлан заасан зарим асуудлыг ТУЗ-ийн гишүүд санал нэгтгэй гаргана.



- 8.18 Тухайн шийдвэрлэж буй асуудлаар ТУЗ-ийн зарим гишүүд Компанийн тухай хуульд заасны дагуу санал өгөх эрхгүй бол шийдвэрийг саналын эрхтэй гишүүдийн дийлэнх олонхийн саналаар шийдвэрлэнэ.
- 8.19 ТУЗ-ийн гишүүдийн санал тэнцсэн тохиолдолд даргын саналаар асуудлыг шийдвэрлэнэ. Гишүүн нь эсрэг саналтай байвал түүнийгээ протоколд тэмдэглүүлэх эрхтэй.
- 8.20 ТУЗ-ийн гишүүн нь саналын эрхээ бусад гишүүд болон гуравдагч этгээдэд шилжүүлэхийг хориглоно.
- 8.21 ТУЗ-ийн гишүүн удаан хугацаагаар үүргээ хэрэгжүүлж чадахгүй болсон, нас барсан тохиолдолд орлох гишүүнийг хувьцаа эзэмшигчдийн хурал хуралдах хүртэл ТУЗ-ийн Нэр дэвшүүлэх хороо түр томилно. Түр томилогдсон гишүүн нь энэ дүрмийн 12.5-т заасан шаардлагыг хангасан байна.
- 8.22 ТУЗ-ийн гишүүдийн тоо нь тогтоосон нийт гишүүдийн тооноос 2 дахин бага болсон тохиолдолд компани нь 3 сарын дотор ТУЗ-ийн гишүүдийг сонгохоор хувьцаа эзэмшигчдийн ээлжит бус хурлыг хуралдуулна.
- 8.23 ТУЗ-ийн дарга нь дараах бүрэн эрхийг хэрэгжүүлнэ:
- 8.23.1 ТУЗ-ийн үйл ажиллагааг зохион байгуулж, түүний хурлыг хуралдуулах, даргалах, хурлын тэмдэглэлийг хөтлүүлж хяналт тавих, үнэн зөвийг хариуцах;
- 8.23.2 хувьцаа эзэмшигчдийн хурлын болон ТУЗ-ийн шийдвэрийн хэрэгжилтэд хяналт тавих;
- 8.23.3 хувьцаа эзэмшигчдийн жил бүрийн ээлжит хурлын бэлтгэлийг энэ дүрэмд заасны дагуу хангаж байгаа эсэхэд хяналт тавих, жил бүрийн 3 дугаар сарын 1-ний дотор хурал хуралдуулах тухай ТУЗ-ийн шийдвэрийг гаргасан байх асуудлыг ТУЗ-ийн дарга биечлэн хариуцах ёстой;
- 8.23.4 ТУЗ-өөс олгосон бусад эрх хэмжээ
- 8.24 ТУЗ-ийн гишүүд нь зохих хэмжээний урамшуулал олгож болох бөгөөд түүнийг хувьцаа эзэмшигчдийн хурлаас тогтооно.

Ес. Гүйцэтгэх удирдлага

- 9.1 Компанийн гүйцэтгэх удирдлагыг Гүйцэтгэх захирал хэрэгжүүлнэ.
- 9.2 Гүйцэтгэх захирлыг Төлөөлөн удирдах зөвлөлөөс томилно.
- 9.3 Гүйцэтгэх захирал нь энэхүү дүрэм болон ТУЗ-тэй байгуулсан гэрээнд заасан эрх хэмжээний хүрээнд компанийн өдөр тутмын үйл ажиллагааг удирдан зохион байгуулах үүрэгтэй.
- 9.4 Гүйцэтгэх захирал нь банк, санхүүгийн мэргэжилтэй, тухайн салбарт ажилласан туршлагатай байна.
- 9.5 Гүйцэтгэх захирал дараах эрхтэй байна:
- 9.5.1 Хууль, энэхүү дүрэмд олгогдсон эрх хэмжээний хүрээнд дүрэм, заавар, тушаал гаргаж мөрдүүлэх;
- 9.5.2 ТУЗ-өөс олгосон эрх хэмжээний хүрээнд гэрээ хэлцэл хийх, компанийг төлөөлөх.
- 9.5.3 Салбар, төлөөлөгчийн газрын захирал, компанийн удирдах болон бусад ажилтаныг ажилд авах, хөдөлмөрийн гэрээ байгуулах, цуцлах;
- 9.5.4 Хууль, дүрэмд заасан бусад эрх.
- 9.6 Гүйцэтгэх захирал дараах үүрэгтэй байна:
- 9.6.1 Компанийн эрх ашгийг дээдлэн, удирдлагын болон бизнесийн ес зүйг сахин ажиллах;
- 9.6.2 Тусгай зөвшөөрлийн нөхцөл, шаардлагыг хангаж ажиллах;
- 9.6.3 Зах зээлээ өргөтгөх, үйлчлүүлэгч, харилцагчаа хүндэтгэх зарчмыг баримтлах;

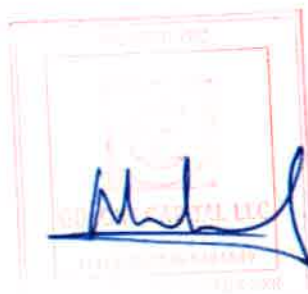

- 9.6.4. Хүний нөөцийг зөв зохион байгуулж, багаараа ажиллах, хариуцлагатай байх зарчмыг өдөр тутмын үйл ажиллагаандаа удирдлага болгох;
- 9.6.5. Өөрийн эрх хэмжээний хүрээнд гаргасан дүрэм, заавар, тушаал шийдвэрийн хэрэгжүүлэх ажлыг зохион байгуулж, хяналт тавих;
- 9.6.6. Компанийн стратегийн болон бизнесийн төлөвлөгөөний төслийг боловсруулж, хувьцаа эзэмшигчдийн хурлаар тогтоосон хугацаанд оруулж хэлэлцүүлэх;
- 9.6.7. Бизнесийн болон хууль, эрх зүйн шинэчлэлийг мэдрэн түүнд дүн шинжилгээ хийж, үйл ажиллагаандаа богино хугацаанд нэвтрүүлэх;
- 9.6.8. Компанийн хөрөнгийг компанийн эрхэм зорилгод нийцүүлэн өөрийн бүрэн эрхийн хүрээнд үр ашигтай, алсын хараатай, санаачлагатай, хэрэгцээ, шаардлагатай уялдуулан уян хатнаар зарцуулах;
- 9.6.9. Компанийн үйл ажиллагааны төлөө болон ажилтнуудын өмнөөс хариуцлага хүлээх;
- 9.6.10. Албан тушаалтныхаа байдлыг ашиглан хууль бусаар эд хөрөнгө олж авах, давуу эрх эдлэх, бусдад давуу эрх олгох, бусдын эрхийг хязгаарлах үйлдэл, эс үйлдэл гаргахгүй байх;
- 9.6.11. Урьдчилан мэдэх боломжгүй нөхцөл байдлын улмаас компанийн ажил хэргийн нэр хүнд болон үйл ажиллагаанд аюул учирсан, эсхүл учирч болзошгүй тохиолдолд энэ талаар ТУЗ-д боломжтой арга, хэлбэрээр яаралтай мэдэгдэх. Ийнхүү мэдэгдэхдээ уг аюулаас урьдчилан сэргийлэх, түүнийг таслан зогсоох, үр дагаварыг нь арилгах санал тавьж болно;
- 9.6.12. Мөнгө угаах болон терроризмыг санхүүжүүлэхтэй тэмцэх тухай хуульд заасны дагуу сэжигтэй гүйлгээний тухай мэдээллийг эрх бүхий байгууллагад өгөх;
- 9.6.13. Хууль дүрэмд заасан бусад үүрэг;
- 9.7. Гүйцэтгэх захирлыг дараах үндэслэлээр албан тушаалаас нь чөлөөлнө
- 9.7.1. Ашиг сонирхолын зөрчилтэй гэрээ хэлцэл байгуулах журмыг зөрчсөн;
- 9.7.2. ТУЗ-тэй байгуулсан үр дүнгийн гэрээний биелэлт 2 жил дараалан тухайн гэрээнд тохиролцсон хувиас доош хувийн биелэлттэй;
- 9.7.3. ТУЗ-д тогтоосон хугацаанд ямар нэгэн хүндэтгэн үзэх шалтгаангүйгээр санхүүгийн үр дүн, үйл ажиллагааг тайлагнаагүй;
- 9.7.4. Компанид ноцтой хохирол учруулсан шийдвэр гаргасан нь тогтоогдсон;
- 9.7.5. Компанийн санхүү, бизнесийн нэр хүндэд хохирол учруулахуйц эс зүйн болон Монгол улсын хууль тогтоомж зөрчсөн.

Арав. Компанийн санхүү, эдийн засгийн үйл ажиллагаа, дотоод хяналт

- 10.1. Компанийн санхүү, эдийн засгийн үйл ажиллагаанд тавих хяналтыг ТУЗ-өөс томилсон дотоод хяналт хэрэгжүүлнэ.
- 10.2. Дотоод хяналтын журмыг ТУЗ-батална.
- 10.3. Компани нь санхүүгийн тайлангаа эрх бүхий этгээдэд танилцуулна.
- 10.4. Компанийн санхүүгийн жил 1 дүгээр сарын 1-ний өдрөөс эхэлж, 12 дугаар сарын 31-ний өдрөөр дуусгавар болно.
- 10.5. Компани нь компанийн санхүүгийн тайланд Компанийн тухай хуулийн 96.1 дэх хэсэгт заасан зүйлийг тусгана.
- 10.6. Компани нь Компанийн тухай хуулийн 97 дугаар зүйлд заасан баримт бичгийг хадгалах, байнга хадгалах, эрх бүхий этгээдийн шаардлагаар танилцуулах, хуульд заасан хугацаа дууссаны дараа архивт шилжүүлнэ.

Арван нэг. Компанийг өөрчлөн байгуулах, татан буулгах

- 11.1. Компанийн хувьцаа эзэмшигч нь компанийг өөрчлөн байгуулахдаа Компанийн тухай хуулийн 18-23 дугаар зүйлд заасны дагуу шийдвэрлэнэ.



СЗХ
2019.03.13
БҮРТГЭВ
№ 01

МОНӨС ХҮНС | Үнэт цаасны танилцуулга

2019-01-18
БҮРТГЭВ-02

- 11.2 Компанияг Компанийн тухай хуулийн 26 дугаар зүйлд заасан үндэслэлээр татан буулгана.
 - 11.3 Компанияг татан буулгах шийдвэр гаргасан эрх бүхий этгээд татан буулгах комиссыг том илно.
 - 11.4 Компанияг татан буулгах шийдвэр гаргасан эрх бүхий этгээд Хуулийн этгээдийн улсын бүртгэлийн тухай хуулийн 24.1 дэх хэсэгт заасан хугацаанд бүртгэх байгууллагад бичгээр мэдэгдэж, холбогдох баримт бичгийг хавсаргасан байна.
 - 11.5 Татан буулгах комисс Иргэний хуулийн 32.2-32.10 дахь хэсэгт Компанийн тухай хуулийн 26.27, 28 дугаар зүйлд заасны дагуу компанийг татан буулгах ажлыг эрхлэн гүйцэтгэнэ.
 - 11.6 Компани татан буугдсаныг улсын бүртгэлд бүртгүүлэхдээ Хуулийн этгээдийн улсын бүртгэлийн тухай хуулийн 25 дугаар зүйлд заасан баримт бичгийг бүрдүүлж бүртгэх байгууллагад ирүүлнэ.
- Арван хоёр. Бусад зүйл**
- 12.1 Энэ хүү дүрмийг монгол хэлээр 2 хувь үйлдэж, нэг хувийг бүртгэх байгууллагад, нэг хувийг компани өөртөө хадгална.
 - 12.2 Компанийн дүрмийг улсын бүртгэлд бүртгүүлснээр хүчин төгөлдөр болсонд тооцогдоно.

"МОНӨС ХҮНС" ХХК-ийн ХУВЬЦАА ЭЗЭМШИГЧ:



..... Л.ХҮРЭЛБААТАР

2018 оны 08 сарын 08 өдөр

УЛААНБААТАР ХОТ
МОНӨС ХҮНС

ТТ33915 ☎ 5568927

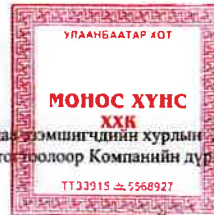
MONGOLIA CAPITAL LLC

Хувьцаа эзэмшигчдийн хурлын 2018 оны 12 сарын 19 өдрийн № 11 тоот тогтоолоор Компанийн дүрмийн төслийг урьдчилан батлав

Төсөл/

“МОНОС ХҮНС” ХУВЬЦААТ КОМПАНИЙН ДҮРЭМ

НЭГ. НИЙТЛЭГ ҮНДЭСЛЭЛ

- 1.1. “Монос Хүнс” ХК нь /цаашид “Компани” гэх/ Монгол Улсын Компанийн тухай хуулийн дагуу байгуулагдсан, бие даасан тайлан тэнцэлтэй, Банкны харилцах данстай, эзэмших, ашиглах, захиран зарцуулах эрхтэй, тусгайлан эд хөрөнгөтэй, өөрийн үйл ажиллагаагаар эрх эдэлж, үүрэг хүлээдэг, үйл ажиллагаанаасаа үүсэн гарах үүргийг эд хөрөнгөөрөө хариуцдаг, шүүх, арбитрын өмнө өөрийн нэрийн өмнөөс оролцдог хуулийн этгээд байх бөгөөд хувьцаа эзэмшигчдийн оруулсан хөрөнгө нь хувьцаанд хуваагддаг нээлттэй хувьцаат компани байна.
- 1.2. Компани нь Монгол Улсын Иргэний хууль, Компанийн тухай хууль, Аж ахуйн үйл ажиллагааны тусгай зөвшөөрлийн тухай хууль болон бусад хууль тогтоомжийг үйл ажиллагаандаа удирдлага болгон Санхүүгийн Зохицуулах Хорооны зөвшөөрлийг үндэслэн энэ дүрмийн хүрээнд үйл ажиллагаа явуулна.
- 1.3. Компанийн оноосон нэрийг монгол хэлээр “МОНОС ХҮНС” ХК, англи хэлээр “MONOS FOOD” гэж нэрлэнэ.
- 1.4. Компани нь өөрийн бэлгэдэл, тогтоосон журмын дагуу хийлгэсэн тэмдэг, албан бичгийн хэвлэмэл хуудас хэрэглэнэ.
- 1.5. Компани нь үйл ажиллагаагаа хугацаагүй явуулна.
- 1.6. Компанийн албан ёсны хаяг:

Монгол Улс, Улаанбаатар хот, Хан-Уул дүүрэг,
2-р хороо, Чингисийн өргөн чөлөө, 205-2 тоот
Харилцах утас: (+976) 77003322
Цахим шуудан: foods@monos.mn
Цахим хаяг: www.monosfood.mn

ХОЁР. КОМПАНИЙН ЭРХЛЭХ ҮЙЛ АЖИЛЛАГААНЫ ҮНДСЭН ЧИГЛЭЛ

- 2.1. Компани нь Иргэний хууль, Компанийн тухай хууль болон холбогдох бусад хууль тогтоомжоор зөвшөөрсөн дараах ажил үйлчилгээг эрхэлнэ. Үүнд:
 - 2.1.1. Жүүс, ундаа, чихэр, үрэл, цай, зөөлөн капсултай бүтээгдхүүн үйлдвэрлэл
 - 2.1.2. Гадаад худалдаа
- 2.2. Компани нь тусгай зөвшөөрлийн үндсэн дээр эрхлэх үйл ажиллагааг холбогдох эрх бүхий байгууллагаас зөвшөөрөл авснаар эрхлэх бөгөөд тухайн зөвшөөрлийн нөхцөл, хугацааг чанд мөрдөж ажиллана.
- 2.3. Компани нь өөрийн зорилго болон эрхлэх үйл ажиллагаагаа хэрэгжүүлдэгтэй шууд буюу шууд бус холбоотой, хууль тогтоомжоор хориглоогүй бүхий л төрлийн үйл ажиллагаа эрхлэх болон ажил гүйлгээг хийх бүрэн эрхтэй байна.

ГУРАВ. КОМПАНИЙН ҮЙЛ АЖИЛЛАГААНД ТАВИГДАХ ШААРДЛАГА, ХОРИГЛОХ ЗҮЙЛ

- 3.1. Компани нь үйл ажиллагаа явуулахтай холбогдуулан дараах шаардлагыг хангаж ажиллана. Үүнд:
 - 3.1.1. Харилцагчийн данс, гүйлгээ, мөнгөн хөрөнгийн төрөл, хэмжээтэй холбогдсон нууцыг хадгалах, түүнтэй холбогдсон мэдээллийг гагцхүү тэдний өөрсдийн бичгээр өгсөн





Хувьцаа эзэмшигчдийн хурлын 2018 оны ... сарын ...-ны өдрийн ... тоот тогтоолоор Компанийн дүрмийн төслийг урьдчилан батлав

- 5.2. Компанийн хувьцаа эзэмшигч нь өөрийн нэр, оршин суугаа хаяг болон өөрийн эзэмшилдээ байгаа үнэт цаасны тоо, тэдгээрт орсон нэмэлт, өөрчлөлтийн талаар бүртгэл хөтлөх этгээдэд зохих журмын дагуу мэдэгдэх зэрэг үүрэг хүлээнэ.
- 5.3. Хувьцаа эзэмшигч нь компанийн нэрийг хувийн ашиг сонирхолд ашиглах, компанийн ажил хэргийн нэр хүнд, өмч хөрөнгөнд гэм хор учруулж болзошгүй үйлдэл хийхийг хориглоно.
- 5.4. Компанийн энгийн хувьцаа эзэмшигч нь дараах эрх эдлэнэ.
 - 5.4.1 Хувьцаа эзэмшигчдийн хурал зарлах, эцнээ санал хураалт явуулах шийдвэр гаргах үед ТУЗ-өөс тогтоосон “бүртгэлийн өдөр” хувьцаа эзэмшигчийн хуралд оролцож, хэлэлцэж буй асуудлаар өөрийн эзэмшиж буй саналын хувьцаатай хувь тэнцүүлэн санал огох;
 - 5.4.2 ТУЗ-өөс ногдол ашиг олгохоор шийдвэрлэсэн үед эзэмшиж буй хувьцаанд оногдох ногдол ашиг авах, ногдол ашиг олгохоор зарласан боловч хууль журамд заасан хугацаандаа олгохгүй бол алданги төлөхийг шаардах;
 - 5.4.3 Компанийг татан буулгах үед Компанийн тухай хуулийн 28 дугаар зүйлд тогтоосон журмын дагуу үндсэн эд хөрөнгийг худалдсанаас олсон орлогоос хувь хүртэх;
 - 5.4.4 Компаниас нэмж гаргасан хувьцаа, хувьцаанд хөрвөх үнэт цаасыг Компанийн тухай хуулийн 38 дугаар зүйлд заасан журмын дагуу тэргүүн ээлжинд худалдан авах;
 - 5.4.5 Дор дурдсан асуудлаар гаргасан хувьцаа эзэмшигчдийн хурлын шийдвэрийн эсрэг саналтай байсан, эсвэл санал хураалтад оролцоогүй хувь нийлүүлэгч бүр өөрийн эзэмшиж байгаа хувьцааг эргүүлэн авахыг компаниас шаардах эрхтэй. Үүнд:
 - 5.4.5.1 Нийлэх, нэгдэх, хуваах, болон хязгаарлагдмал хариуцлагатай компанийг хувьцаат компани болгон өөрчлөх хэлбэрээр компанийг өөрчлөн байгуулах болсон бол;
 - 5.4.5.2 Хэлцэл хийхийн өмнөх сүүлийн балансын активын нийт дүнгийн 25 хувиас дээш зах зээлийн үнэтэй эд хөрөнгө, эд хөрөнгийн эрхийг худалдах, худалдан авах захиран зарцуулах болон барьцаалахтай холбогдсон хэлцэл, компанийн урьд гаргасан энгийн хувьцааны 25 хувиас дээш хэмжээний энгийн хувьцаа, энгийн хувьцаа авах эрхийн бичиг буюу энгийн хувьцаанд хөрвөх үнэт цаас гаргасан зэргээр их хэмжээний хэлцэл хийсэн бол;
 - 5.4.5.3 Компанийн хувьцаа эзэмшигчдийн эрхийг хязгаарласан нэмэлт, өөрчлөлтийг компанийн дүрэмд оруулсан, эсхүл ийм агуулгатай дүрмийн шинэчилсэн найруулгыг баталсан бол;
 - 5.4.5.4 Нэг хувьцаа эзэмшигч түүнтэй нэгдмэл сонирхолтой этгээдийн хамт компанийн энгийн хувьцааны 75-аас дээш хувийг эзэмшиж байгаа тохиолдолд бусад энгийн хувьцаа эзэмшигчид компанид хувьцаагаа эргүүлэн авахыг шаардах эрхтэй.
 - 5.4.6. Энгийн хувьцааны 10 хувиас дээш хувьцаа эзэмшиж буй этгээд хувьцаа эзэмшигчдийн ээлжит бус хурлыг хуралдуулахаар ТУЗ-д санал хүргүүлэх, ТУЗ энэ саналыг үндэслэлгүйгээр хүлээн аваагүй тохиолдолд өөрөө зарлан хуралдуулах, хувьцаа эзэмшигчдийн хурал зарлагдсан үед хуралд оролцох эрхтэй хувьцаа эзэмшигчдийн нэрсийн жагсаалтыг шаардан гаргуулах;
 - 5.4.7. Хувьцаа эзэмшигч нь улирал бүр компанийн санхүүгийн тайлантай танилцах эрхтэй.
 - 5.4.8. Хууль тогтоомж болон энэхүү дүрмээр тогтоосон бусад эрх.

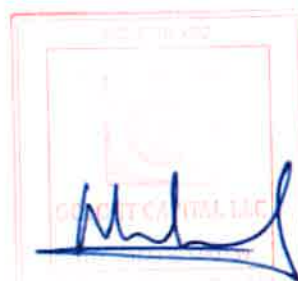

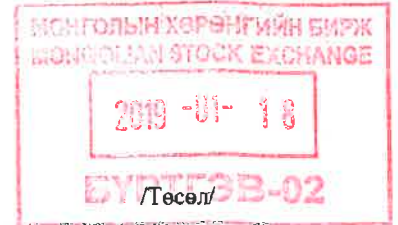
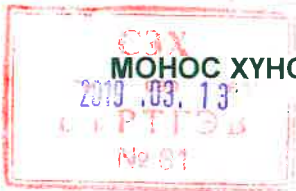

Хувьцаа эзэмшигчдийн хурлын 2018 оны ... сарын ...-ны өдрийн ... тоот тогтоолоор Компанийн дүрмийн төслийг урьдчилан батлав

- 6.13.3. компанийн өөрийн хөрөнгийн хэмжээ нь компанийн тухай хуулийн 32 дугаар зүйлд заасан доод хэмжээ болон гаргасан давуу эрхийн хувьцааны төлөгдөөгүй ногдол ашиг, татан буулгалтын үнэ зэргийн нийлбэрээс их бол.
- 6.14. Компанийн хувьцаа эзэмшигч нь бусад хувьцаа эзэмшигчийн саналыг харгалзахгүйгээр өөрийн эзэмшиж байгаа хувьцаагаа чөлөөтэй захиран зарцуулах эрх эдэлнэ.
- 6.15. Компанийн хувьцаа эзэмшигч нь хувьцаагаа үнэт цаасны арилжаа эрхлэх байгууллагаар дамжуулан худалдахаас бусад хэлбэрээр шилжүүлсэн бол хувьцаа эзэмшигчийн бүртгэл хөтлөх этгээд буюу үнэт цаасны хадгаламжийн үйл ажиллагаа эрхлэх байгууллагад бүртгүүлэх үүрэгтэй.

ДОЛОО. ХУВЬЦАА ЭЗЭМШИГЧИЙН ХУРАЛ

- 7.1. Компанийн эрх барих дээд байгууллага нь хувьцаа эзэмшигчдийн хурал (цаашид ХЭХ гэх) байна.
- 7.2. Хувьцаа эзэмшигчдийн хурал нь ээлжит ба ээлжит бус байна.
- 7.3. ТУЗ нь Санхүүгийн Зохицуулах Хорооноос баталсан “Хувьцаа эзэмшигчдийн зар хүргэх, хяналт тавих журам”-ыг баталж мөрдүүлнэ.
- 7.4. Хувьцаа эзэмшигчдийн хурлыг Компанийн санхүүгийн жил дууссанаас хойш 4 сарын дотор ТУЗ-өөс зарлаж хуралдуулах бөгөөд Компанийн тухай хуулийн 60 дугаар зүйлд заасны дагуу шийдвэр гаргаж хуралдуулна.
- 7.5. Хувьцаа эзэмшигчдийн ээлжит бус хурлыг компанийн тухай хуулийн 61 дүгээр зүйлд заасны дагуу ТУЗ-өөс шийдвэрлэж хуралдуулна.
- 7.6. Хувьцаа эзэмшигчдийн хурлаар энэ дүрэмд өөрөөр заагаагүй бол Компанийн тухай хуулийн 62 дугаар зүйлийн 62.1 дэх хэсэгт заасан асуудлыг хэлэлцэж шийдвэрлэнэ.
- 7.7. Энэхүү дүрмийн 7.4 дүгээр зүйлд заасны дагуу гаргасан шийвэрт тусгагдсан хурлын дарга хүндэтгэн үзэх шалтгааны улмаас ХЭХ-ыг даргалах боломжгүй болсон тохиолдолд компанийн ТУЗ-ийн дарга нь хувьцаа эзэмшигчдийн хурлыг удирдана.
- 7.8. Хувьцаа эзэмшигчдийн хуралд нэг энгийн хувьцаа нэг саналын эрхтэй байна. ТУЗ-ийн гишүүдийг сонгоход Компанийн тухай хуулийн 71.5, 72.1.3, 72.2, 77.1-т тус тус заасны дагуу санал хураалтын кумулятив аргаар явуулна.
- 7.9. Хувьцаа эзэмшигчдийн хурлын бүрэн эрхэд хамаарах асуудлыг хуралд оролцож байгаа саналын эрхтэй хувьцаа эзэмшигчдийн саналын энгийн олонхийн саналаар шийдвэрлэнэ.
- 7.10. Хурлын тухай мэдээллийг нийтэд хүргэх, хуралд оролцох гишүүдийг тодруулах, санал авах ажиллагааг Компанийн тухай хууль, Компаниас баталсан журмын дагуу явуулна.
- 7.11. Хувьцаа эзэмшигч нь Компанийн тухай хуулийн 68 дүгээр зүйлд заасан журмын дагуу хувьцаа эзэмшигчдийн хуралд өөрийн биеэр буюу Иргэний хуулийн 63-64 дүгээр зүйлд зааснаар бичгээр олгосон хуулийн хүчин төгөлдөр итгэмжлэлийг үндэслэн өөр этгээдээр төлөөлүүлэн оролцуулж болно.
- 7.12. Хувьцаа эзэмшигч хурлаас гарах шийдвэрийн төсөлд бичгээр санал ирүүлсэн тохиолдолд түүнийг хувьцаа эзэмшигчдийн хуралд оролцсон гэж үзнэ. Уг санал нь Компанийн тухай хуулийн холбогдох шаардлагыг хангасан байна.
- 7.13. Компанийн саналын эрхтэй хувьцааны энгийн олонх хувийг эзэмшиж байгаа хувьцаа эзэмшигчид хуралд оролцсоноор хурал хүчин төгөлдөр болно. Хурлын ирцэд заасан хувь хүрээгүй бол хурлыг хүчин төгөлдөр бус гэж үзэж хурлыг дахин хуралдуудах өдрийг товлож энэ тухай тэмдэглэл үйлдэж ТУЗ-ийн дарга, тэмдэглэл хөтлөгч гарын үсэг зурна. Хойшлогдсон хурлаас хэлэлцэх асуудлыг өөрчлөхгүй болно.





Хувьцаа эзэмшигчдийн хурлын 2018 оны ... сарын -ны өдрийн ... тоот тогтоолоор Компанийн дүрмийн төслийг урьдчилан батлав

- 8.3. Гишүүн нь удаан хугацаагаар үүргээ биелүүлж чадахгүй болсон тохиолдолд ТУЗ-аас түүний оронд өөр хүнийг түр томилно.
- 8.4. ТУЗ-ийн даргыг ТУЗ-ийн гишүүдийн санал хураалтын дийлэнх олонхийн саналаар сонгоно. ТУЗ-ийн даргын эзгүйд түүний томилсон, эсхүл ТУЗ-ийн томилсон гишүүн үүрэг гүйцэтгэнэ.
- 8.5. ТУЗ-ийн дарга нь ТУЗ-ийн үйл ажиллагааг зохион байгуулж, түүний хурлыг хуралдуулах, хурал даргалах, хурлын тэмдэглэл хөтлүүлэх, хяналт тавих үүрэгтэй.
- 8.6. ТУЗ-ийн хурал хуралдуулах хугацааг ТУЗ-ийн дотоод журмаар тогтооно. Төлөөлөн удирдах зөвлөл нь үйл ажиллагааныхаа журмыг тогтоож батална.
- 8.7. ТУЗ-ийн хурлыг ТУЗ-ийн дарга, түүний гишүүд, компанийн гүйцэтгэх захирал болон ТУЗ-ийн үйл ажиллагааны журамд заасан бусад этгээдийн шаардлага, санаачилгаар хуралдуулна. ТУЗ эцнээ санал хураалтаар шийдвэр гаргаж болно.
- 8.8. ТУЗ-ийн нарийн бичгийн дарга нь гишүүдэд хурлаар хэлэлцэх асуудалтай холбогдох материалыг ажлын 2-оос доошгүй хоногийн өмнө хүргүүлнэ.
- 8.9. ТУЗ-ийн гишүүдийн дийлэнх олонх оролцсоноор ТУЗ-ийн хурал хүчин төгөлдөр болно. ТУЗ-ийн гишүүд асуудлыг дийлэнх олонхийн саналаар шийдвэрлэнэ.
- 8.10. ТУЗ-ийн хэлэлцэж шийдвэрлэсэн хүчин төгөлдөр шийдвэргүйгээр ТУЗ-ийн дарга нь дангаараа эсхүл аль нэг гишүүн болон зарим гишүүд хамтран ТУЗ-ийн бүрэн эрхийг хэрэгжүүлэх, бүрэн эрхэд нь хамаарах асуудлаар шийдвэр гаргах буюу төлөөлөн удирдах зөвлөлөөр сонгогдоогүй тохиолдолд ТУЗ-ийн байр суурийг төлөөлөх эрхгүй.
- 8.11. ТУЗ нь хуралдаанаар хурлын тэмдэглэл хөтлөх бөгөөд тэмдэглэлд хуралд оролцсон ТУЗ-ийн гишүүд, ТУЗ-ийн нарийн бичгийн дарга гарын үсэг зурах бөгөөд бичгээр саналаа өгсөн гишүүдийн саналыг ТУЗ-ийн хурлын тэмдэглэлд хавсаргана.
- 8.12. ТУЗ-ийн шийдвэр нь тогтоолын хэлбэртэй байх бөгөөд ТУЗ-ийн дарга гарын үсэг зурж баталгаажуулна.
- 8.13. 5 болон түүнээс дээш хувийг эзэмшдэг хувьцаа эзэмшигч нь ТУЗ-ийн гишүүнд нэр дэвшүүлэх эрхтэй бөгөөд ТУЗ-ийн Аудит, эрсдлийн хороо, Нэр дэвшүүлэх, үйл ажиллагааны хороо, Цалин урамшууллын хороо ажлын туршлага, мэргэжлийн ур чадварыг үндэслэн холбогдох шийдвэр, зөвлөмжийг гаргана.
- 8.14. ТУЗ-ийн гишүүд нь Компанийн тухай хуульд заасан эрх бүхий албан тушаалтны хүлээх үүргийг хэрэгжүүлэхээс гадна, дараах үүргийг гүйцэтгэнэ. Үүнд:
 - 8.14.1 компанийн ашиг сонирхлын төлөө, үнэнч шударгаар ажиллах;
 - 8.14.2 ажил үүргээ гүйцэтгэх явцаа олж мэдсэн нууц болон нийтэд тараагдаагүй мэдээллийг өөрийн хувийн ашиг сонирхол буюу бусад этгээдийн ашиг сонирхлын үүднээс ашиглахгүй байна;
 - 8.14.3 ТУЗ-д аливаа сонирхлын зөрчлийн талаар мэдээллээ бичгээр мэдэгдэх;
 - 8.14.4 өрсөлдөгч компанийн ТУЗ-ийн гишүүн, ажилтан, албан хаагчаар ажиллахгүй байх;
 - 8.14.5 ТУЗ-ийн хуралд идэвхитэй оролцож, ажлын туршлага, өөрийн мэдлэг, ур чадвар, нөөц бололцоог дайчлах, хувьцаа эзэмшигчдийн хуралд ажлаа тайлагнах үүрэгтэй.
- 8.15. ТУЗ нь шаардлагатай гэж үзвэл тодорхой асуудал эрхэлсэн байнгын болон түр хороог байгуулж болох бөгөөд өөрийн үйл ажиллагааг үр өгөөжтэй, байнгын, мэргэшсэн байдлаар үйл ажиллагааг явуулах зорилготойгоор 1. Аудит, эрсдлийн хороо 2. Нэр дэвшүүлэх, үйл ажиллагааны хороо, 3. Цалин урамшууллын хороог тус тус байгуулан ажиллуулна.





Хувьцаа эзэмшигчдийн хурлын 2018 оны ... сарын -ны өдрийн ... тоот тогтоолоор Компанийн дүрмийн төслийг урьдчилан батлав

- 8.18.5 Компанийн стратеги төлөвлөгөөг судалгааны үндсэн дээр боловсруулж, Төлөөлөн удирдах зөвлөлд танилцуулан батлуулах, хэрэгжилтэд хяналт тавих, дүгнэлт гаргах;
- 8.18.6 Санхүүгийн тайлан, их хэмжээний болон сонирхлын зөрчилтэй хэлцлийн стратеги төлөвлөлтөд нийцсэн эсэхэд хяналт тавьж, дүгнэлт гаргах, шинээр хийгдэх их хэмжээний болон сонирхлын зөрчилтэй хэлцэлд стратегийн эрсдэмлийн урьдчилан дүгнэлт гаргах, чиглэл, зөвлөмж боловсруулах;
- 8.18.7 Компанийн үнэ цэнийг тодорхойлж, хувьцааны үнэ цэнийг дээшлүүлэх, хамгаалахад чиглэсэн бодлого боловсруулах, бодлогын хэрэгжилтэнд хяналт тавих, дүгнэлт гаргах;
- 8.18.8 Гүйцэтгэх удирдлагын үйл ажиллагаанд хяналт тавьж стратегийн удирдамж чиглэлээр хангаж ажиллах ба дотоод хяналт, эрсдэлийн удирдлага, стратеги төлөвлөлт, хууль тогтоомжийн хэрэгжилт, томоохон гэрээ хэлцэлүүд, компанийн өөрчлөн байгуулалт (нэгдэх, нийлэх, хуваах, тусгаарлах г.м) зэрэгт хяналт тавьж ажиллана;
- 8.18.9 Компанийн ТУЗ-өөс шилжүүлсэн болон ТУЗ-ийн үйл ажиллагааны журамд заасан бусад чиг үүрэг.
- 8.19. ТУЗ-ийн гишүүн нь тухайн жилд гурав болон түүнээс дээш удаа хүндэтгэн үзэх шалтгаангүйгээр ТУЗ-ийн хуралд биеэр оролцоогүй, аливаа хэлбэрээр саналаа өгөөгүй мөн компанийн холбогдох үйл ажиллагаа, хувьцаа эзэмшигчдийн хуралд оролцоогүй, идэвхи хариуцлагагүй үйл ажиллагаа явуулсан тохиолдолд ТУЗ-ийн холбогдох хороо нь уг гишүүний бүрэн эрхийн асуудлыг авч хэлэлцэх үүрэгтэй бөгөөд ТУЗ уг гишүүний бүрэн эрхийн хугацаанаас өмнө чөлөөлөх эрхтэй.
- 8.20. ТУЗ нь нарийн бичгийн даргатай байх ба түүнийг ТУЗ-ийн даргын санал болгосноор ТУЗ томилно.
- 8.21. ТУЗ-ийн нарийн бичгийн дарга Компанийн тухай хуулийн 82 дугаарт заасан үүргийг гүйцэтгэнэ.
- 8.22. Компанийн нарийн бичгийн дарга нь ХЭ-ийн хурлын болон ТУЗ-ийн хурлын үйл ажиллагаатай холбоотой баримт бичгийг зохих журмын дагуу үйлдэх, боловсруулах, бүртгэл хөтлөх, холбогдох этгээдээс хүлээн авч хадгалах, эрх бүхий этгээдэд танилцуулах, архивт шилжүүлэх зэрэг ажиллагааг эрхлэн гүйцэтгэнэ.
- 8.23. ТУЗ-ийн нарийн бичгийн дарга нь компанийн бүртгэлд дараахи зүйлийг заавал тусгаж бүртгэнэ.
 - 8.23.1 Хувьцаа эзэмшигч тус бүрийн овог нэр, эзэмшиж буй хувьцааны тоо, тэдгээрийн нийт үнийн дүн олгосон ногдол ашиг,
 - 8.23.2 Хувьцаа эзэмшигчдийн хурлыг төвлөсөн он, сар, өдөр, газар, цаг болон хурлын дарга, нарийн бичгийн даргын овог нэр, хуралд оролцсон хувьцаа эзэмшигчдийн тоо, хурлаар хэлэлцсэн асуудал, гаргасан шийдвэр, тогтоол тус бүрт хувьцаа эзэмшигчдийн өгсөн санал.

ЕС. ГҮЙЦЭТГЭХ УДИРДЛАГА

- 9.1. Компанийн гүйцэтгэх удирдлага (цаашид “Гүйцэтгэх захирал” гэх) нь энэ дүрэмд заасан болон ТУЗ-тай байгуулсан гэрээнд заасан эрх хэмжээний хүрээнд компанийн өдөр тутмын үйл ажиллагааг удирдан зохион байгуулна.
- 9.2. Төлөөлөн удирдах зөвлөлийн зөвшөөрсөн тохиолдолд гүйцэтгэх захирал өөр компани, аж ахуйн нэгжийн удирдлагад давхар ажиллаж болно.
- 9.3. Гүйцэтгэх удирдлагын төлөөлөн удирдах зөвлөлтэй байгуулсан гэрээнд гүйцэтгэх удирдлагын эрх, үүрэг, хариуцлагын хэмжээ, хязгаар, хариуцлагаас чөлөөлөх үндэслэл, хөлс, урамшуулал зэрэг асуудлыг тусгасан байна.

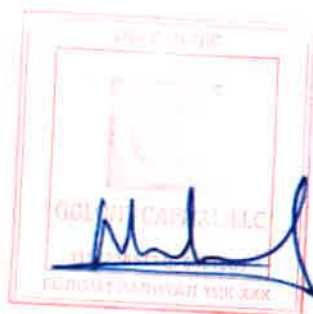



Хувьцаа эзэмшигчдийн хурлын 2018 оны ... сарын ...-ны өдрийн ... тоот тогтоолоор Компанийн дүрмийн төслийг урьдчилан батлав

Арав. Компанийн эрх бүхий албан тушаалтан, түүний хүлээх хариуцлага

- 10.1. ТУЗ-ийн гишүүн, Гүйцэтгэх захирал, Үйл ажиллагаа хариуцсан захирал, Ерөнхий нягтлан бодогч, ТУЗ-ийн нарийн бичгийн дарга зэрэг компанийн албан ёсны шийдвэр гаргахад оролцдог этгээдийг компанийн эрх бүхий албан тушаалтанд тооцно.
- 10.2. Эрх бүхий албан тушаалтан нь “Компанийн тухай хууль”, энэхүү дүрэм, ТУЗ-өөс баталсан дотоод журамд заасан үүргийг биелүүлж, компанийн эрх ашгийн төлөө үнэнч шударгаар ажиллах үүрэгтэй.
- 10.3. Эрх бүхий албан тушаалтан нь дараахь хууль бус үйл ажиллагаа явуулсаны улмаас компани, хувьцаа эзэмшигч, болон зээлдүүлэгчид учруулсан хохирлыг өөрийн хөрөнгөөр хариуцана.
 - 10.3.1. Компанийн нэрийг хувийн сонирхлоор ашигласан;
 - 10.3.2. Хувьцаа эзэмшигч болон зээлдүүлэгчид санаатайгаар хуурамч мэдээлэл өгсөн; мэдээлэл өгөх үүргээ биелүүлээгүй;
 - 10.3.3. Компанийн бичиг баримтыг энэ дүрэм болон бусад дүрэм, журамд заасны дагуу хадгалаагүй, зөвшөөрөлгүйгээр гадны этгээдэд дамжуулсан, нууцын зэрэглэлийг алдагдуулсан зэрэг зөрчил гаргасан;
 - 10.3.4. Компанийн дүрэм, ТУЗ-өөс баталсан дотоод журмыг ноцтой зөрчсөн, компанийн нууц мэдээг гуравдагч этгээдэд дамжуулсан, эсхүл хувийн зорилгоор ашигласан;
 - 10.3.5. ТУЗ болон компанитай байгуулсан хөдөлмөрийн болон бусад гэрээ, компанийн дүрмээр тогтоосон эд хөрөнгө захиран зарцуулах эрх хэмжээг хэтрүүлсэн;
 - 10.3.6. “Компанийн тухай хууль”-ийн 98 дугаар зүйлд заасан мэдээллийг мэдээлэл авах эрх бүхий этгээдэд гаргаж өгөөгүй, хутацаа хожимдуулан гаргаж өгсөн;

Арван нэг. Компанийн аудиторын хяналт

- 11.1. Аудитийн тухай Монгол улсын хуульд заасны дагуу компанийн санхүүгийн тайланг шалгуулж баталгаажуулах, санхүү, эдийн засгийн үйл ажиллагаанд бүрэн болон хэсэгчилсэн шалгалт хийлгэх зорилгоор ТУЗ-ийн дэргэдэх Аудит, эрсдлийн хороо нь эрх бүхий байгууллагаас зөвшөөрөгдсөн аудитын байгууллагатай гэрээ байгуулан ажиллана.
- 11.2. ТУЗ-ийн дэргэдэх Аудит, эрсдлийн хороо нь аудитын байгууллагыг сонгож түүнтэй байгуулах гэрээг батлах бөгөөд гэрээнд аудитын байгууллагын эрх, үүрэг, хариуцлага, аудитын үйлчилгээнд төлөх хөлсний хэмжээг заана.
- 11.3. Санхүү, эдийн засгийн үйл ажиллагаанд хийх аудиторын шалгалт нь ээлжит ба ээлжит бус байна. Компанийн жилийн санхүүгийн тайланг баталгаажуулахын тулд ээлжит шалгалт хийнэ.
- 11.4. Ээлжит бус шалгалтыг ТУЗ, түүний аудитын хороо, эсвэл энгийн хувьцааны 10-аас дээш хувийг эзэмшигчийн шаардсанаар болон гүйцэтгэх захирлын шийдвэрээр хэдийд ч хийж болно. Хувьцаа эзэмшигчийн захиалгаар хийгдсэн шалгалтын хөлсийг тухайн хувьцаа эзэмшигч хариуцаж төлөх бөгөөд шалгалтын явцад эрх бүхий албан тушаалтан эсхүл хувьцаа эзэмшигч компани, хувьцаа эзэмшигч болон зээлдүүлэгчид хохирол учруулсан нь тогтоогдвол шалгалтын хөлсийг буруутай этгээдээр нөхөн төлүүлнэ.
- 11.5. Компанийн эрх бүхий албан тушаалтан аудиторын шаардлагаар компанийн санхүү, эдийн засгийн үйл ажиллагааны талаарх баримтыг танилцуулах үүрэгтэй. Энэхүү үүргээ биелүүлээгүй

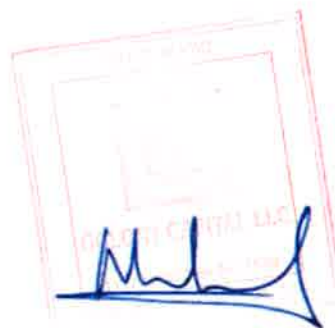



Хувьцаа эзэмшигчдийн хурлын 2018 оны ... сарын .-ны өдрийн ... тоот тогтоолоор Компанийн дүрмийн төслийг урьдчилан батлав

- 13.5. Аудитын хорооны бүрэн эрх, чиг үүрэг, гишүүдэд тавих шаардлага зэргийг ТУЗ-ийн үйл ажиллагааны журмаар зохицуулах бөгөөд бусад зүйлсийг аудитын хорооноос баталсан дотоод журмаар зохицуулна.
- 13.6. Аудитын хороо нь хувьцаа эзэмшигчдийн хуралд тайлбар өгөх үүрэгтэй оролцох эрхтэй.
- 13.7. Аудитын хороо нь ТУЗ-д ажлаа тайлагнана.
- 13.8. Аудитын хороо нь аудитын тухай хуульд заасны дагуу компанийн санхүүгийн тайланг баталгаажуулах, санхүү, эдийн засгийн үйл ажиллагаанд бүрэн болон хэсэгчилсэн шалгалт хийлгэх зорилгоор аудитын байгууллагыг сонгож, түүнтэй байгуулах гэрээг ТУЗ-өөр батлуулна.
- 13.9. Гэрээнд компанийн болон аудитын байгууллагын эрх, үүрэг, хариуцлага, аудитор төлөх хөлсний хэмжээг заана.
- 13.10. Санхүү, эдийн засгийн үйл ажиллагаанд тавих аудитын байгууллагын шалгалт нь ээлжит болон ээлжит бус байна.
- 13.11. Компанийн жилийн санхүүгийн тайланд дүгнэлт өгөхийн тулд ээлжит шалгалт хийнэ.
- 13.12. Дараах этгээдийг компанийн дотоод аудитор болон аудитын байгууллагаар сонгон ажиллуулахыг хориглоно. Үүнд:
 - 13.12.1 компанийн нэгдмэл сонирхолтой этгээд, компанийн эрх бүхий албан тушаалтан, тэдгээрт нэгдмэл сонирхолтой этгээд компанийн буюу нэгдмэл сонирхолтой компанийн хөлсний ажилтан, эрх бүхий албан тушаалтан бол;
 - 13.12.2 компани болон түүнтэй нэгдмэл сонирхолтой этгээдийн гаргасан үнэт цаас, эсхүл компанийн болон түүнтэй нэгдмэл сонирхолтой этгээдэд холбогдох бусад эд хөрөнгө буюу эд хөрөнгийн эзэмшдэг бол;
 - 13.12.3 компанигаар аудитаас бусад асуудлаар аливаа хэлцэл хийсэн этгээд бол;
- 13.13. компанийн тухай хуулийн 97 дугаар зүйлийн 97.1-д заасан компанийн бичиг баримтыг Компани нь хяналт шалгалт, лавлагаа, түүх, архивын зорилгоор холбогдох хуульд зааснаар хадгална.

**АРВАН ДӨРӨВ. КОМПАНИЙГ ӨӨРЧЛӨН БАЙГУУЛАХ,
ТАТАН БУУЛГАХ ТУХАЙ**

- 14.1. Компанийг ХЭХ-ын шийдвэрээр буюу Компанийн хуульд заасан бусад үндэслэлээр өөрчлөн байгуулах (нэгдэх, нийлэх, хуваах, тусгаарлах, өөрчлөн зохион байгуулах замаар) өөрчлөн байгуулж болно.
- 14.2. Компанийг өөрчлөн байгуулах асуудлыг Компанийн тухай хуулийн 18-24 дүгээр зүйлд заасан журмын дагуу шийдвэрлэнэ.
- 14.3. ХЭХ-ын шийдвэрээр компанийг татан буулгах ажиллагааг ТУЗ-өөс томилогдсон Татан буулгах комисс, хэрэв шүүхийн шийдвэрээр татан буугдаж байгаа бол шүүхээс томилсон хэрэг гүйцэтгэгч гүйцэтгэнэ.
- 14.4. Дор дурьдсан үндэслэлээр шүүх компанийг татан буулгана
 - 14.4.1. Компани дампуурсан;
 - 14.4.2. Нэг ч гишүүн үлдээгүй;
 - 14.4.3. Хуульд заасан бусад үндэслэл;
- 14.5. Компанийг татан буулгах тохиолдолд нэхэмжлэгчийн нэхэмжлэлийг хангасны дараа үлдсэн хөрөнгө (үүний дотор компанийн эд хөрөнгийг борлуулсны орлого мөн орно)-ийг Компанийн хуульд заасны дагуу хувь нийлүүлэгчдэд хуваарилна.
- 14.6. Компанийг бүртгэх байгууллага улсын бүртгэлээс хассанаар татан буулгасанд тооцно.

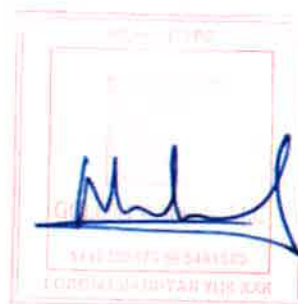

СЭХ
2019.03.13
БҮРГЭЭ
№ 5.5

МОНОС ХҮНС | Үнэт цаасны танилцуулга

5.5 ЗАСАГЛАЛЫН ГЭРЧИЛГЭЭ

МОНГОЛЫН КОРПОРАТ ИВ
MONGOLIAN STOCK EXCHANGE
2019-01-18

КОМПАНИЙН ЗАСАГЛАЛЫН ҮНДЭСНИЙ ЗӨВЛӨЛ

САНХҮҮГИЙН
ЗОХИЦУУЛАХ ХОРОО
FINANCIAL REGULATORY COMMISSION
OF MONGOLIA



СЕРТИФИКАТ
ГЭРЧИЛГЭЭ



Эуваар 0130625

Мувсан оговтой *Цургаатар* нь

Компанийн тухай хуулийн 75.8 дахь зөвлөмж рндэслэн
"Компанийн төлөөлөн удирдах зөвлөлийн гишүүн, нарийн бичгийн дарга" нарт зориулсан
Компанийн засаглалын 36 цэвийн сурвалжанд хялравдсан тул ээрчилгээ олгов.

Д.ГАНБАЯАР
Компанийн засаглалын үндэсний зөвлөлийн дарга
Ундэсний зөвлөлийн дарга
8713186 1116 224047

КОМПАНИЙН
ЗАСАГЛАЛЫН
ХОУГАЛИЙН Г.ЦЭНД-АЮУШ
ГҮТББ
Компанийн Засаглалын Хөгжлийн
ТГ4337 Төрийн Гүйцэтгэх Захирал

201.6 оны 09 р сарын 17 өдөр

УЛААНБАТАР ХОТ
МОНОС ХҮНС
ТТ3301724.5661927

МОНГОЛЫН КОРПОРАТ ИВ
MONGOLIAN STOCK EXCHANGE

2019.03.13
БҮРТГЭВ

2019-01-18

КОМПАНИЙН ЗАСАГЛАЛЫН ҮНДЭСНИЙ ЗӨВЛӨЛ



САНХҮҮГИЙН
ЗОХИЦУУЛАХ ХОРОО
FINANCIAL REGULATORY COMMISSION
OF MONGOLIA



МОНГОЛЫН
ХӨРӨНГИЙН БИРЖ



Дугаар 0130626

Туршаагч *Анхуу* ороомой *Анхуу* нь

1. Компанийн тухай хуулийн 75.8 дахь заалтыг үндэслэн

"Компанийн төлөөлөн удирдах зөвлөлийн гишүүн, нарийн бичгийн дарга" нэрт зориулсан
Компанийн засаглалын 36 цэвийн сурвалжанд хамрагдсан тул ээрчилгээг олгох.



Д.ГАНБАЯАР
Компанийн засаглалын
Үндэсний зөвлөлийн дарга УЖ30413
1116 22-047



УЛААНБААТАР ХОТ
КОМПАНИЙН
ЗАСАГЛАЛЫН
ХӨРӨНГИЙН БИРЖ
Компанийн Засаглалын Хөгжлийн
Төвийн Гүйцэтгэх Захирал
ТТГ 4397-8002554

2016. оны 09 р сарын 17 өдөр



МОНГОЛЫН ХЭРЭГЛЭГ
MONGOLIAN STOCK EXCHANGE
2018-01-18

КОМПАНИЙН ЗАСАГЛАЛЫН ҮНДЭСНИЙ ЗӨВЛӨЛ



САНХҮҮГИЙН
ЗОХИЦУУЛАХ ХОРОО
FINANCIAL REGULATORY COMMISSION
OF MONGOLIA



CORPORATE
GOVERNANCE
DEVELOPMENT
CENTER

Дуваар 0130608

Цэвэгдснбэ ороотой Цэвэгдснбэ нб

Компанийн тухай хуулийн 75.8 дахь заалтыг үндэслэн

"Компанийн төлөөлөн удирдах зөвлөлийн гишүүн, нарийн бичгийн дарга" нарт зориулсан
Компанийн засаглалын 36 цэвийн сурвалтанд хамрагдсан тул эвэрчлээг олгох.

УЛААНБААТАР ХОТ
КОМПАНИЙН
ЗАСАГЛАЛЫН
ХОГЖЛИЙН ТУР
Компанийн Засаглалын Хөгжлийн
Төвийн Гүйцэтгэх Захирал
ТТГ4397-4-8007504

2018.01.18 оны 09-р сарын 17- өдөр

УЛААНБААТАР ХОТ
МОНОС ХҮНС
ТТГ32016-4-5560927

УЛААНБААТАР ХОТ
МОНГОЛЫН ХЭРЭГЛЭГ
MONGOLIAN STOCK EXCHANGE

СЭХ
2019.03.13

2019-01-18

02

КОМПАНИЙН ЗАСАГЛАЛЫН ҮНДЭСНИЙ ЗӨВЛӨЛ



ЦӨРӨТЛҮЛСЭД
ЭРЭЧШЛЭЭ



Дугаар 0130627

Дурагбаатар овогтой *Селенэ* нь

Компанийн тухай хуулийн 75.8 дахь заалтыг үндэслэн
"Компанийн төлөөлөн удирдах зөвлөлийн гишүүн, нэрийн бичгийн дарга" нарт зориулан
Компанийн засаглалын 36 цагийн сурвалтанд хамрагдсан тул эзрчлэээ олгох.

[Signature]
Д.ГАНБАЯА
Компанийн засаглалын 30413
Үндэсний зөвлөлийн дарга
ТТГ-4397-А-0002584

УЛААНБААТАР ХОТ
КОМПАНИЙН
ЗАСАГЛАЛЫН
ХӨГЖЛИЙН
ЦЭНД-АЮУШ
Компанийн Засаглалын Хөгжлийн
Төвийн Гүйцэтгэх Захирал
ТТГ-4397-А-0002584

2019 оны 09 сарын 17 өдөр

УЛААНБААТАР ХОТ
МОНОС ХҮНС
ХХК
ТТГ-3015-А-000012

ГОЛДИН САНГАЛ LLC
ТТГ-4397-А-0002584

КОМПАНИЙН ЗАСАГЛАЛЫН ҮНДЭСНИЙ ЗӨВЛӨЛ



САНХҮҮГИЙН
ЗОХИЦУУЛАХ ХОРОО
FINANCIAL REGULATORY COMMISSION
OF MONGOLIA



МОНГОЛЫН
ХӨРӨНГӨ



CORPORATE
GOVERNANCE
DEVELOPMENT
CENTER

Дугаар 0130628

Бүтэцтэй ороогтой *Чинэ* нь

1. Компанийн тухай хуулийн 75.8 дахь заалтыг үндэслэн

"Компанийн төлөөлөн удирдах зөвлөлийн гишүүн, нарийн бичгийн дарга" нэрт зориулсан

Компанийн засаглалын 36 цэврийн сурвалжанд хамрагдсан тул эзрүүлээ олоог.

Д.ГАНБАЯР
Компанийн засаглалын үж.30413
Үндэсний зөвлөлийн эхднэ 116 224947

УЛААНБААТАР ХОТ
КОМПАНИЙН
ЗАСАГЛАЛЫН
ХӨГЖҮҮЛИЙН ҮНБ
Компанийн Засглалын Хөгжлийн
Төвийн Гүйцэтгэх Захирал
ТТ4397-4 8002584

2019 оны 09 сарын 17 өдөр

УЛААНБААТАР ХОТ
МОНГОС ХҮНС
71330119-4 5866027

GREEN CAPITAL LLC
71330119-4 5866027

СЭХ
ЭМ САР ӨДӨР
2019.03.11
№ 113

МОНГОЛЫН ХӨРӨНГИЙН БИРЖ
MONGOLIAN STOCK EXCHANGE
2019-04-18
МЭРТГЭБ-02



CERTIFICATE ГЭРЧИЛГЭЭ

САНХҮҮГИЙН
ЗОХИЦУУЛАХ ХОРОО
УЛСЫН ХӨРӨНГИЙН БИРЖ
MSE

КОМПАНИЙН ЗАСАГЛАЛЫН ХӨГЖЛИЙН ТӨВ

Дугаар 0130802

.....*Зоригбаатар*..... овогтой *Сэржмаа*..... нь

Компанийн тухай хуулийн 75.8 дахь заалтыг үндэслэн
"Компанийн төлөөлөн удирдах зөвлөлийн гишүүн, нарийн бичгийн дарга" нарт зориулсан
Компанийн засаглалын богино хугацаат сургалтанд хамрагдсан тул гэрчилгээ олгов.

МОНГОЛЫН
ЗАСАГЛАЛЫН
ХӨГЖЛИЙН
ТӨВ
ТҮЦЭНД АЮУШ
Компанийн Засаглалын Хөгжлийн
Төвийн Гүйцэтгэх Захирал

2019.04.18 оны 09-р сарын 16 өдөр

УЛААНБААТАР ХОТ
МОНОС ХҮНС
ХХК
Handwritten signature

МОНГОЛЫН
ЗАСАГЛАЛЫН
ХӨГЖЛИЙН
ТӨВ
Handwritten signature
МОНГОЛЫН ЗАСАГЛАЛЫН ХӨГЖЛИЙН ТӨВ
УЛААНБААТАР ХОТ

2019.03.13
БҮРТГЭВ
№ 01

МОНГОЛЫН ХӨРӨНГИЙН
MONGOLIAN STOCK EXCHANGE
2019-01-18
БҮРТГЭВ

КОМПАНИЙН ЗАСАГЛАЛЫН ҮНДЭСНИЙ ЗӨВЛӨЛ

СЕРТИФИКАТ
ТӨРӨЧӨЛӨӨ



ТӨРӨЛӨН ҮДИРДАХ ТӨВ БЭШЛИН
ХАРАУ БАС ГИШУУДИЙН МОНГОС

Дугаар 0520103

Сурвалжтай овортой *Замсмаа* нь

Компанийн тухай хуулийн 75.8 дахь заалттай үндэслэн

"Компанийн төлөөлөн удирдах зөвлөлийн гишүүн, нарийн бичгийн дарга" нэрт зориулсан

Компанийн засаглалын 66 цэгийн сурвалжанд хамрагдсан тул эвэрчлээ олгох.

[Handwritten signature]
Д.ГАНДУУЯР

Компанийн засаглалын
Үндэсний зөвлөлийн дарга

2017.03.09
Т.МӨНГӨНЦАЦРАЛ
Гүйцэтгэх захирал
[Handwritten signature]

2017 оны 2 сарын 6 өдөр

УЛААНБААТАР ХОТ
МОНГОС ХҮНС
ТТ 33015 | 5600027

[Handwritten signature]

СЭХ

2019-01-18

02

КОМПАНИЙН ЗАСАГЛАЛЫН ҮНДЭСНИЙ ЗӨВЛӨЛ



МОНГОЛЫН ХӨРӨНГИЙН БИРЖ



**САНХҮҮГИЙН
ЗОХИЦУУЛАХ ХОРОО**

Дуураар 0130665

Баяндарам овогтой *Эрдэнэцэц* нь

Компанийн тухай хуулийн 75.8 дахь заалтыг үндэслэн

"Компанийн төлөөлөн удирдах зөвлөлийн гишүүн, нарийн бичгийн дарга" нарт зориулсан

Компанийн засаглалын 36 цэвийн сурвалжанд хамрагдсан тул өөрчлөлтээ олгов.

[Signature]
Д.ГАНБАЯР
Компанийн засаглалын
Үндэсний зөвлөлийн дарга

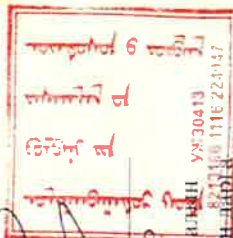

[Signature]
Т.ЦЭНД-АЮУШ
Компанийн Засаглалын Хөгжлийн
Төвийн Гүйцэтгэх Захирал

2019. 01. 18-р сарын 26 өдөр



2019.03.15

БАРИЛГЫН АЖЛЫН ГЭРЭЭ

МОНГОЛЫН ХӨРӨНГӨЛ
MONGOLIAN STOCK EXCHANGE

2019-01-18

БҮРТГЭВ-02

由 Autodesk 教育版产品制作

由 Autodesk 教育版产品制作

Monos Foods Health Supplement drink project

Clean Room Design Plan

Guangdong Kimsun Purification Technology Co.ltd

2018.08

由 Autodesk 教育版产品制作

УЛААНБААТАР ХОТ

МОНОС ХҮНС

ТТ33С15 5568927

由 Autodesk 教育版产品制作

GUANGDONG KIM SUN PURIFICATION TECHNOLOGY CO.,LTD

2019-01-18

2019.03.13

由 Autodesk 教育版产品制作

БҮРТГЭЛЭГ-02

Parameters of main equipment

由 AUTODESK 教育版产品制作

Catalogue

Drawing No.	Description of Drawing	Remarks
JMX-01	Drawing List	A3
JMX-02	Description of designing and construction of	A3
JMX-03	Floor Plan	A3
JMX-04	Dimension print	A3
JMX-05	Purification Area	A3
JMX-06	Ceiling Plan	A3
JMX-07	Tuyere Plan	A3
JMX-08	Lighting Plan	A3
JMX-09	IF Floor Plan	A3
JMX-10	IF Dimension print	A3
JMX-11	IF Coiling Plan	A3
JMX-12	IF Tuyere Plan	A3
JMX-13	IF Lighting Plan	A3
JMX-14	Facade Map	
JMX-15	Detail drawing of water pipe installation	
JMX-16	Schematic drawing of class 100000 clean room	
JMX-17	Detail drawing of air duct installation	
JMX-18	Detail drawing of Sandwich panel ceiling	
JMX-19	Detail drawing of sandwich panel installation	

No.	Name	Model and Specifications	Unit	Quantity	Remarks
1					
2					
3					
4					
5					
6					
7					
8					
9					
10					
11					
12					
13					
14					
15					
16					
17					

Guangdong Kimsun
Purification Technology Co.ltd



Tel: (020) 30777860

Fax: (020) 30777869

Project leader/owner:
Alex Zhang

Mobile: 18910008246
Email: zhangjiefu@purification.com

Signature of Customer representative

Signature of construction party representative

PROJECT: Monos Foods Health Supplement drink project Time of Construction

1. The date of this drawing is only for reference; all standards shall be based on the size of the drawing.
2. This plan is not reproduced and tampered without the written authorization of our company.
3. This plan is owned by Guangdong Kimsun Purification Technology Co.ltd, and reserves all rights of interpretation.

DATE: 2018.08.13

JMX-01

МОНОС ХҮНС
XXK
Signature

由 Autodesk 教育版产品制作

Signature

由 Autodesk 教育版产品制作

2019.03.13
БҮРТГЭВ
№ 01

СЭХМОНОС ХҮНС | Үнэт цаасны танилцуулга

Autodesk 教育版产品制作

МОНГОЛЫН ХӨРӨНГИ
MONGOLIAN STOCK EXCHANGE

2019-01-18

БҮ-1135-02

JMX-02

Description of designing and construction

Autodesk 教育版产品制作

1. Overview:
 - a) This plan is a design for the design of production workshop, the clean room area is 4500m², cleanroom class is 1000.
 - b) This plan is designed based on the information provided by the construction unit.
 - c) The designed parameters of ventilation and air conditioning are depicted in the drawing.
2. Design reference:
 - a) GB19149 Code for design of heating, ventilation and air conditioning.
 - b) GB50073-2007 Code for design of clean room.
 - c) GB50013-2002 Code for acceptance of construction quality of ventilation.
 - d) GB50019-2003 Code for acceptance of construction and acceptance of performance of clean room.
 - e) JGJ71-90 Code for construction and acceptance of clean room.
 - f) Refer to technical information provided by the construction unit.

B Design parameters

1 Outdoor

Parameter	Unit	Value	Parameter	Unit	Value
Temperature	°C	12	Relative humidity	%	70
Wind speed	m/s	3.1	Pressure	Pa	1013.3
Wind direction	°	31	Wind direction	°	70
Wind speed	m/s	27.7	Wind speed	m/s	1019.5

- a) The design of air conditioning system should be carried out according to the function requirements and design parameters of the clean room, and the design should meet the requirements of energy saving and low energy consumption.
- b) The cold source of the designed clean room is Air-cooled Water cooling clean air conditioner + Air purifier. The total cooling load of the air conditioner is "Q" and the total heating load of the air conditioner is "Q'". The total cooling load of the clean room is "Q" and the total heating load of the clean room is "Q'". The total cooling load of the clean room is "Q" and the total heating load of the clean room is "Q'".
- c) The air conditioning system is designed to be a fully air conditioning system, and the air conditioning system is designed to be a fully air conditioning system.
- d) The designed temperature of the clean room is 20-24 °C.
- e) In order to adjust the degree of positive pressure inside the room, the air flow valves and return valves on the equipment exhaust fans to prevent the air flow into the clean room, and the air flow valves and return valves on the equipment exhaust fans to prevent the air flow into the clean room, and the air flow valves and return valves on the equipment exhaust fans to prevent the air flow into the clean room.
- f) It is necessary to take the following measures to prevent the air flow into the clean room:
 - a) The air flow valves and return valves on the equipment exhaust fans to prevent the air flow into the clean room.
 - b) The air flow valves and return valves on the equipment exhaust fans to prevent the air flow into the clean room.
 - c) The air flow valves and return valves on the equipment exhaust fans to prevent the air flow into the clean room.

Guangdong Kimsun
Purification Technology Co., Ltd

Tel: (020) 36777886 Fax: (020) 36777889
Mob.: 18910008046
E-mail: jshing@kimsun.com



Project Engineer:
Alex Zhang

Signature of Customer representative:

Signature of construction party representative:

- a) Part of water pipe of the pipe system construction should comply with the following specifications:
 - i) The material of the pipe system construction should comply with the following specifications: The material construction and acceptance of equipment and pipe insulation engineering (GB50261-2017), Specification for construction and acceptance of industrial water pipe system (GB50243-2016), Specification for construction and acceptance of heating and sanitary water pipe system (GB50242-2002).
 - ii) Except the special substances, the elements in the drawing shall be subject to the general part of pipe construction (shaded water pipe using galvanized steel pipe). Pressure piping shall be welded according to Party A's drawing. Unshaded steel pipe, pressure water pipe shall be welded according to Party A's drawing. Unshaded steel pipe, pressure water pipe shall be welded according to Party A's drawing. Unshaded steel pipe, pressure water pipe shall be welded according to Party A's drawing.
 - iii) The maximum span of the pipe-supported hanger should not exceed the table value.

Span (m)	1.5-2.5	2.5-3.0	3.0-4.0	4.0-4.5	4.5-5.0	5.0-6.0
Support height (m)	1.5	2.0	2.5	3.0	3.5	4.0

1. The materials used for the concrete form and the partition of the equipment bracket or tray, and through the layer with waterproof wood.
2. Living water (tap water) shall be used as water supply. The materials for brackets or shelves are in the table below.

Material	Q235	Q355	Q420	Q550	Q690	Q890
Thickness (mm)	4	6	8	10	12	16

3. After the construction of partition and the bracket system shall be checked respectively until the water is not covered with sand and soil, and the color of water is not dark. The filter screen should be checked before washing, and cleaned after washing work has been finished. When there must not be any equipment during flushing of piping system.
4. All the open piping and equipment are painted as follows:
 - a) Cooling water supply pipe: Green
 - b) Heating water supply pipe: Yellow
 - c) Drainage pipe: Blue
 - d) Fire water supply pipe: Red
 - e) Air duct: Grey
 - f) Exhaust pipe: Black
 - g) Water pipe: Blue
 - h) Gas pipe: Yellow
 - i) Fire water supply pipe: Red
 - j) Air duct: Grey
 - k) Exhaust pipe: Black
 - l) Water pipe: Blue
 - m) Gas pipe: Yellow
5. The air duct should be coated with a width of 100mm color fire paint color as above (to facilitate the detection of water flow), exhaust pipe should be painted with white arrows.

- a) Paint surface finishing of insulated air duct, frozen water pipe, equipment etc, finish anti-rust primer twice.
- b) After surface finishing of un-insulated air duct, frozen support hanger, cooling water pipe etc, finish anti-rust primer and colored paint twice or each. For air duct must be finish anti-rust primer twice or each.
- c) Finish anti-rust primer twice or each.
- d) Finish anti-rust primer twice or each.
- e) Finish anti-rust primer twice or each.
- f) Finish anti-rust primer twice or each.
- g) Finish anti-rust primer twice or each.
- h) Finish anti-rust primer twice or each.
- i) Finish anti-rust primer twice or each.
- j) Finish anti-rust primer twice or each.
- k) Finish anti-rust primer twice or each.
- l) Finish anti-rust primer twice or each.
- m) Finish anti-rust primer twice or each.
- n) Finish anti-rust primer twice or each.
- o) Finish anti-rust primer twice or each.
- p) Finish anti-rust primer twice or each.
- q) Finish anti-rust primer twice or each.
- r) Finish anti-rust primer twice or each.
- s) Finish anti-rust primer twice or each.
- t) Finish anti-rust primer twice or each.
- u) Finish anti-rust primer twice or each.
- v) Finish anti-rust primer twice or each.
- w) Finish anti-rust primer twice or each.
- x) Finish anti-rust primer twice or each.
- y) Finish anti-rust primer twice or each.
- z) Finish anti-rust primer twice or each.

6. The Others
 - a) A 600*700 inspection door should be set at the appropriate location of the ceiling.
 - b) When insulation material of equipment is damaged, it should be repaired in time.
 - c) The insulation material shall be finished with the reserved joints. Insulation material shall be finished with the reserved joints. Insulation material shall be finished with the reserved joints.
 - d) The insulation material shall be finished with the reserved joints. Insulation material shall be finished with the reserved joints. Insulation material shall be finished with the reserved joints.
 - e) The insulation material shall be finished with the reserved joints. Insulation material shall be finished with the reserved joints. Insulation material shall be finished with the reserved joints.
 - f) The insulation material shall be finished with the reserved joints. Insulation material shall be finished with the reserved joints. Insulation material shall be finished with the reserved joints.
 - g) The insulation material shall be finished with the reserved joints. Insulation material shall be finished with the reserved joints. Insulation material shall be finished with the reserved joints.
 - h) The insulation material shall be finished with the reserved joints. Insulation material shall be finished with the reserved joints. Insulation material shall be finished with the reserved joints.
 - i) The insulation material shall be finished with the reserved joints. Insulation material shall be finished with the reserved joints. Insulation material shall be finished with the reserved joints.
 - j) The insulation material shall be finished with the reserved joints. Insulation material shall be finished with the reserved joints. Insulation material shall be finished with the reserved joints.
 - k) The insulation material shall be finished with the reserved joints. Insulation material shall be finished with the reserved joints. Insulation material shall be finished with the reserved joints.
 - l) The insulation material shall be finished with the reserved joints. Insulation material shall be finished with the reserved joints. Insulation material shall be finished with the reserved joints.
 - m) The insulation material shall be finished with the reserved joints. Insulation material shall be finished with the reserved joints. Insulation material shall be finished with the reserved joints.
 - n) The insulation material shall be finished with the reserved joints. Insulation material shall be finished with the reserved joints. Insulation material shall be finished with the reserved joints.
 - o) The insulation material shall be finished with the reserved joints. Insulation material shall be finished with the reserved joints. Insulation material shall be finished with the reserved joints.
 - p) The insulation material shall be finished with the reserved joints. Insulation material shall be finished with the reserved joints. Insulation material shall be finished with the reserved joints.
 - q) The insulation material shall be finished with the reserved joints. Insulation material shall be finished with the reserved joints. Insulation material shall be finished with the reserved joints.
 - r) The insulation material shall be finished with the reserved joints. Insulation material shall be finished with the reserved joints. Insulation material shall be finished with the reserved joints.
 - s) The insulation material shall be finished with the reserved joints. Insulation material shall be finished with the reserved joints. Insulation material shall be finished with the reserved joints.
 - t) The insulation material shall be finished with the reserved joints. Insulation material shall be finished with the reserved joints. Insulation material shall be finished with the reserved joints.
 - u) The insulation material shall be finished with the reserved joints. Insulation material shall be finished with the reserved joints. Insulation material shall be finished with the reserved joints.
 - v) The insulation material shall be finished with the reserved joints. Insulation material shall be finished with the reserved joints. Insulation material shall be finished with the reserved joints.
 - w) The insulation material shall be finished with the reserved joints. Insulation material shall be finished with the reserved joints. Insulation material shall be finished with the reserved joints.
 - x) The insulation material shall be finished with the reserved joints. Insulation material shall be finished with the reserved joints. Insulation material shall be finished with the reserved joints.
 - y) The insulation material shall be finished with the reserved joints. Insulation material shall be finished with the reserved joints. Insulation material shall be finished with the reserved joints.
 - z) The insulation material shall be finished with the reserved joints. Insulation material shall be finished with the reserved joints. Insulation material shall be finished with the reserved joints.

- Introduction:
1. The size of the drawing is only for reference, all standards shall be based on the size of the construction site.
 2. This plan is not reproduced and tampered without the written authorization of our company.
 3. This plan is owned by Guangdong Kimsun Purification Technology Co., Ltd. and reserves all rights of intellectual property.

DATE 2018.08.13



Autodesk 教育版产品制作



2019.03.13

由 Autodesk 教育版产品制作

2019-01-18

БҮГДЭЛЭГ 02

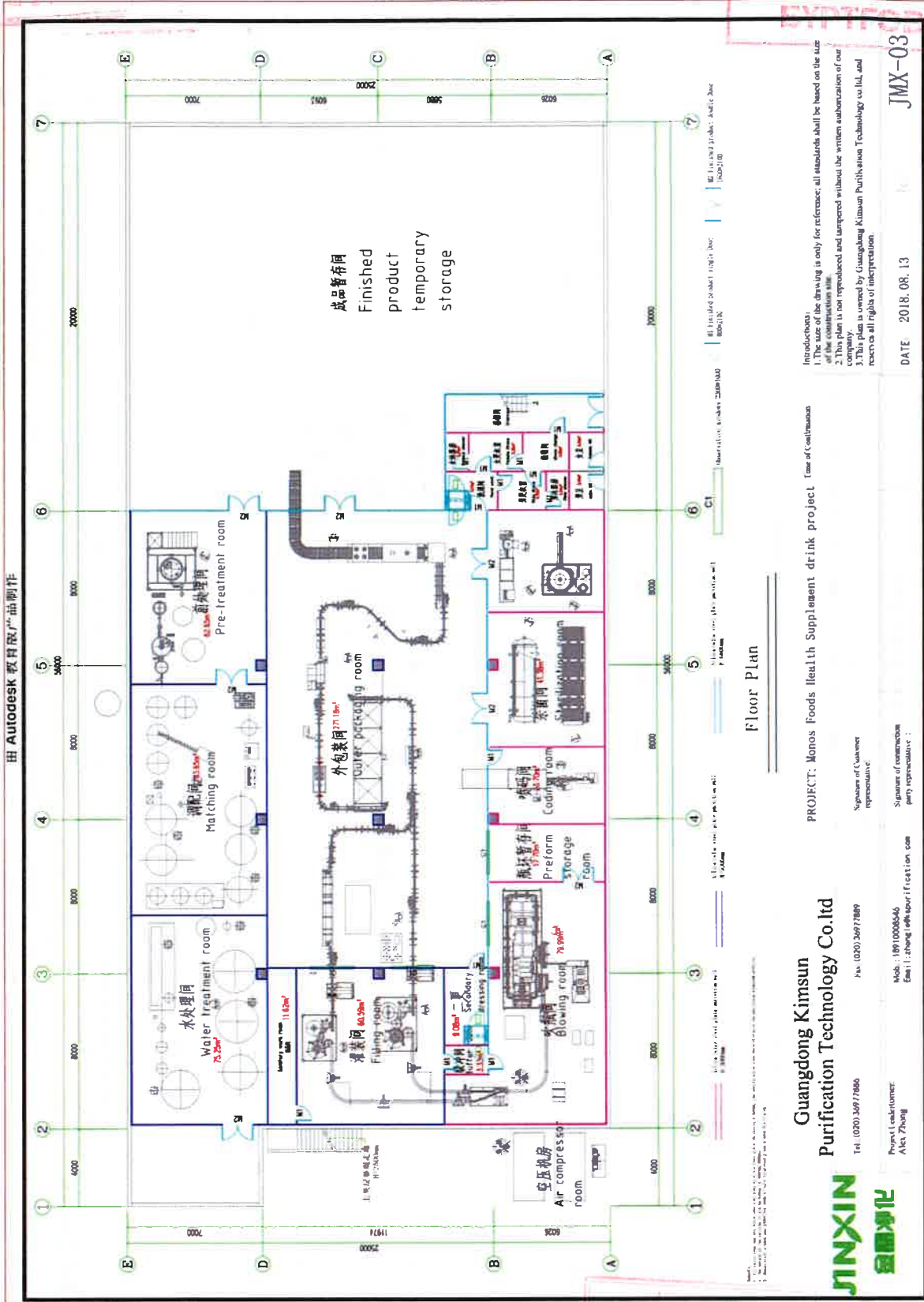

Floor Plan

Introduction:
1. This drawing is only for reference; all standards shall be based on the size of the construction site.
2. This plan is not reproduced and tampered without the written authorization of our company.
3. This plan is owned by Guangdong Kimsun Purification Technology Co., Ltd. and reserved all rights of interpretation.

DATE: 2018.08.13 JMX-03

由 Autodesk 教育版产品制作

由 Autodesk 教育版产品制作

PROJECT: Monos Foods Health Supplement drink project (part of continuation)

Guangdong Kimsun Purification Technology Co., Ltd



Tel: (020) 34977686
Fax: (020) 34977689
Mob: 18910006546
E-mail: zhang@kimsunpurification.com

Signature of Customer representative:
Signature of construction party representative:

МОНОС ХҮНС
XXK
T133 5568937

由 Autodesk 教育版产品制作

Handwritten signature in blue ink.

2019.03.13
БҮРТГЭД II
№ 31

由 Autodesk 教育版产品制作

МОНГОЛЫН ХӨРӨНГИЙН БИРЖИГ
MONGOLIAN STOCK EXCHANGE

2019-01-18
БҮРТГЭД II

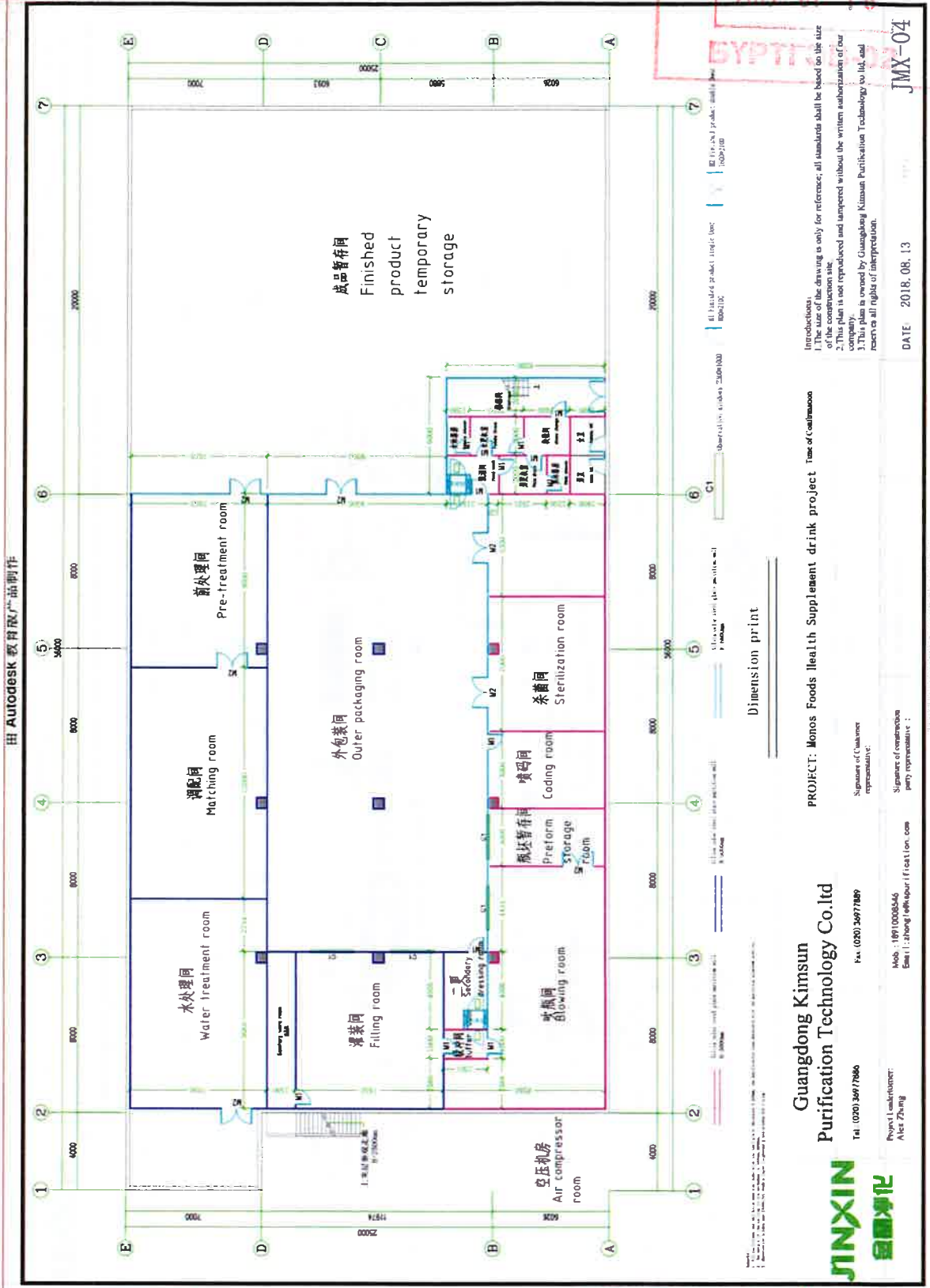

Introduction:
1. The size of the drawing is only for reference; all standards shall be based on the size of the size of the drawing.
2. This plan is not reproduced and tampered without the written authorization of our company.
3. This plan is owned by Guangdong Kimsun Purification Technology Co Ltd, and reserved all rights of interpretation.

DATE: 2018. 08. 13
JMX-04

由 AUTODESK 教育版产品制作

Dimension print

PROJECT: Monos Foods Health Supplement drink project

Guangdong Kimsun
Purification Technology Co.ltd

Tel: (020) 3977866
Fax: (020) 3977869
Mob: 1871000546
E-mail: zhangyifan@kimsun.com



由 Autodesk 教育版产品制作

МОНОС ХҮНС
7133015 0566907

由 Autodesk 教育版产品制作

ГӨЛӨМӨӨТӨН И.Ц.
ИНВЕСТИЦЫЙ ХАМТӨГӨӨЛӨГ

2019.03.13

2019-01-18

由 Autodesk 教育版产品制作

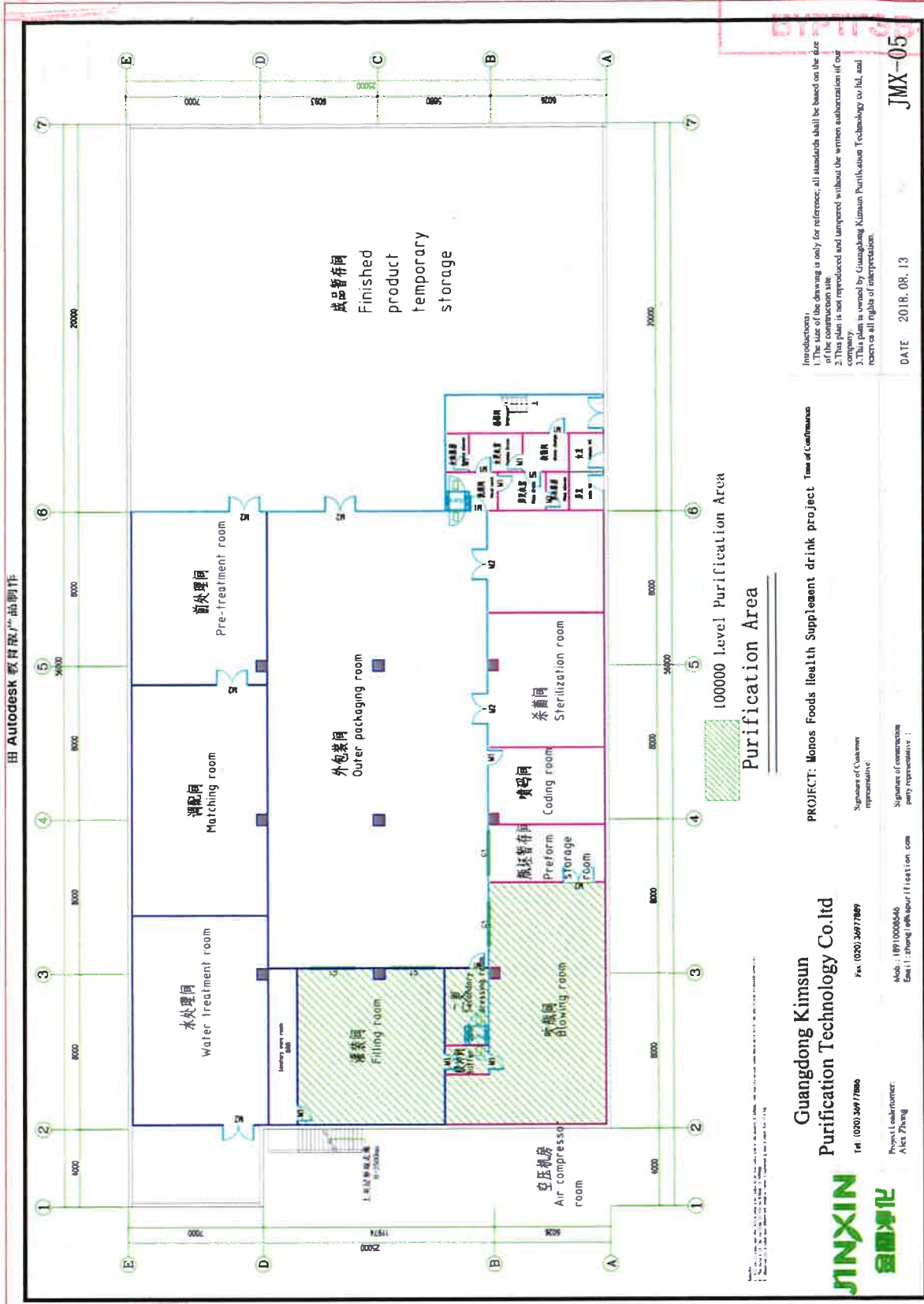

1. Productions (the drawing is only for reference, all standards shall be based on the date of the construction site)
2. This plan is not reproduced and tampered without the written authorization of our company.
3. This plan is owned by Guangdong Kimsun Purification Technology Co., Ltd. and reserves all rights of interpretation.

JMX-05

DATE 2018.08.13

由 AUTODESK 教育版产品制作

PROJECT: Monos Foods Health Supplement drink project Time of Confirmation

Guangdong Kimsun
Purification Technology Co., Ltd

Signature of Customer representative:

Signature of construction party representative:

Fax: (020) 34977889

Mob.: (86) 10000546
E-mail: zhongf@kimsunpurification.com

Tel: (020) 34977886

Phone Customer: Alex Zhang



由 Autodesk 教育版产品制作

ХҮНСНИЙ ТЭГЭР ХЭТ

МОНОС ХҮНС

Handwritten signature and stamp.

由 Autodesk 教育版产品制作

Handwritten signature and stamp.

2019-01-18

田 Autodesk 教育版产品制作

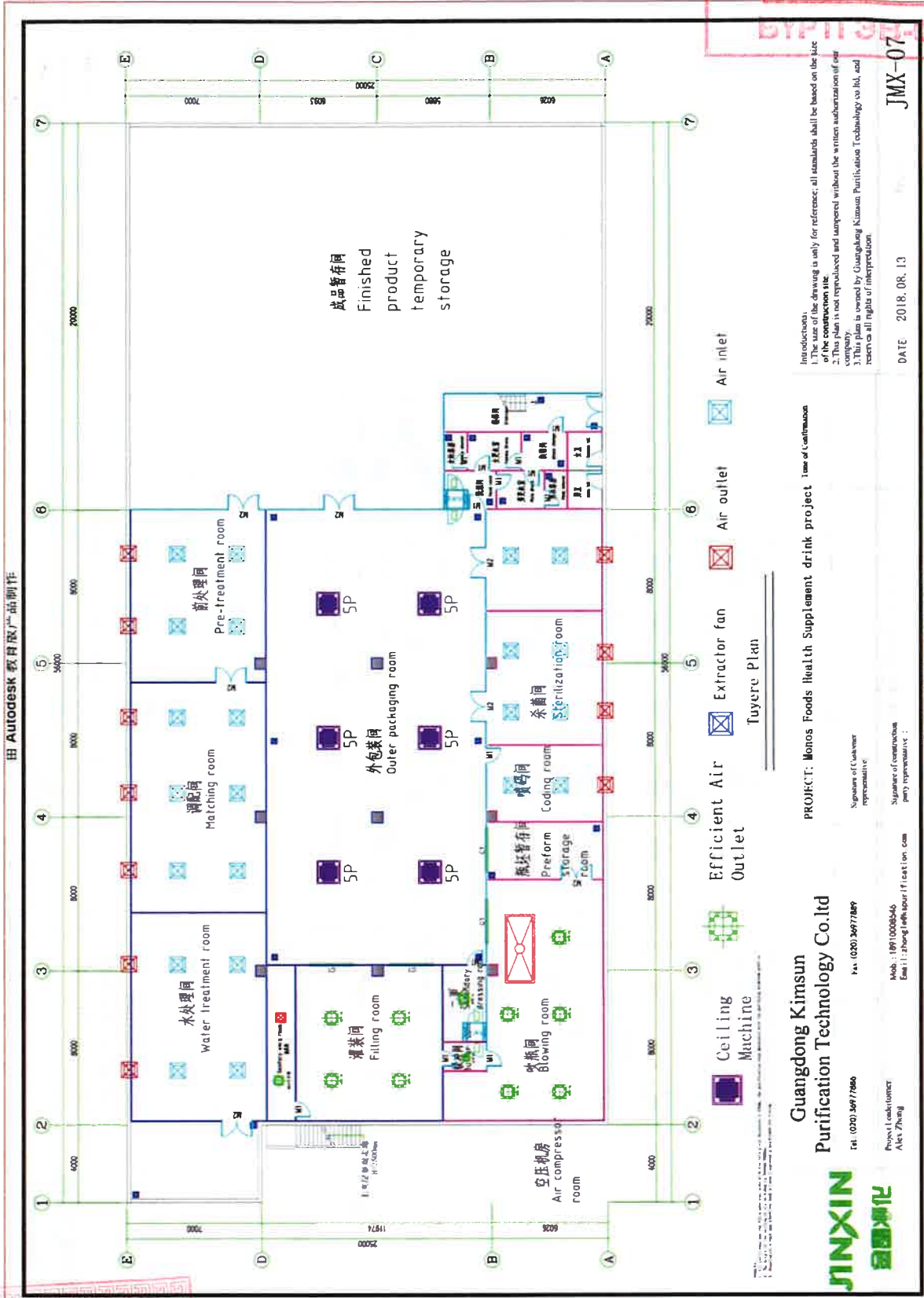

Introduction:
1. The size of the drawing is only for reference; all standards shall be based on the JIS
2. The construction site shall be confirmed with the written authorization of the
company.
3. This plan is owned by Guangdong Kimsun Purification Technology Co., Ltd. and
reserves all rights of interpretation.

DATE: 2018.08.13
JMX-07

PROJECT: Monos Foods Health Supplement drink project
Name of Construction Representative:

Signature of Customer Representative:
Signature of construction party representative:

Guangdong Kimsun Purification Technology Co., Ltd

Tel: (020) 34977860
Fax: (020) 34977869
Mob: 18910008546
E-mail: zhang18@kimsun.com



田 Autodesk 教育版产品制作

田 Autodesk 教育版产品制作

Handwritten signature and date: 2019.01.18

田 Autodesk 教育版产品制作

Handwritten signature and date: 2019.01.18

2019.03.13

БҮРТГЭВ

№ 01

田 Autodesk 教育版产品制作

МОНГОЛЫН ХӨРӨНГӨ
MONGOLIAN STOCK EXCHANGE

2019-01-18

БҮРТГЭВ

JMX-08

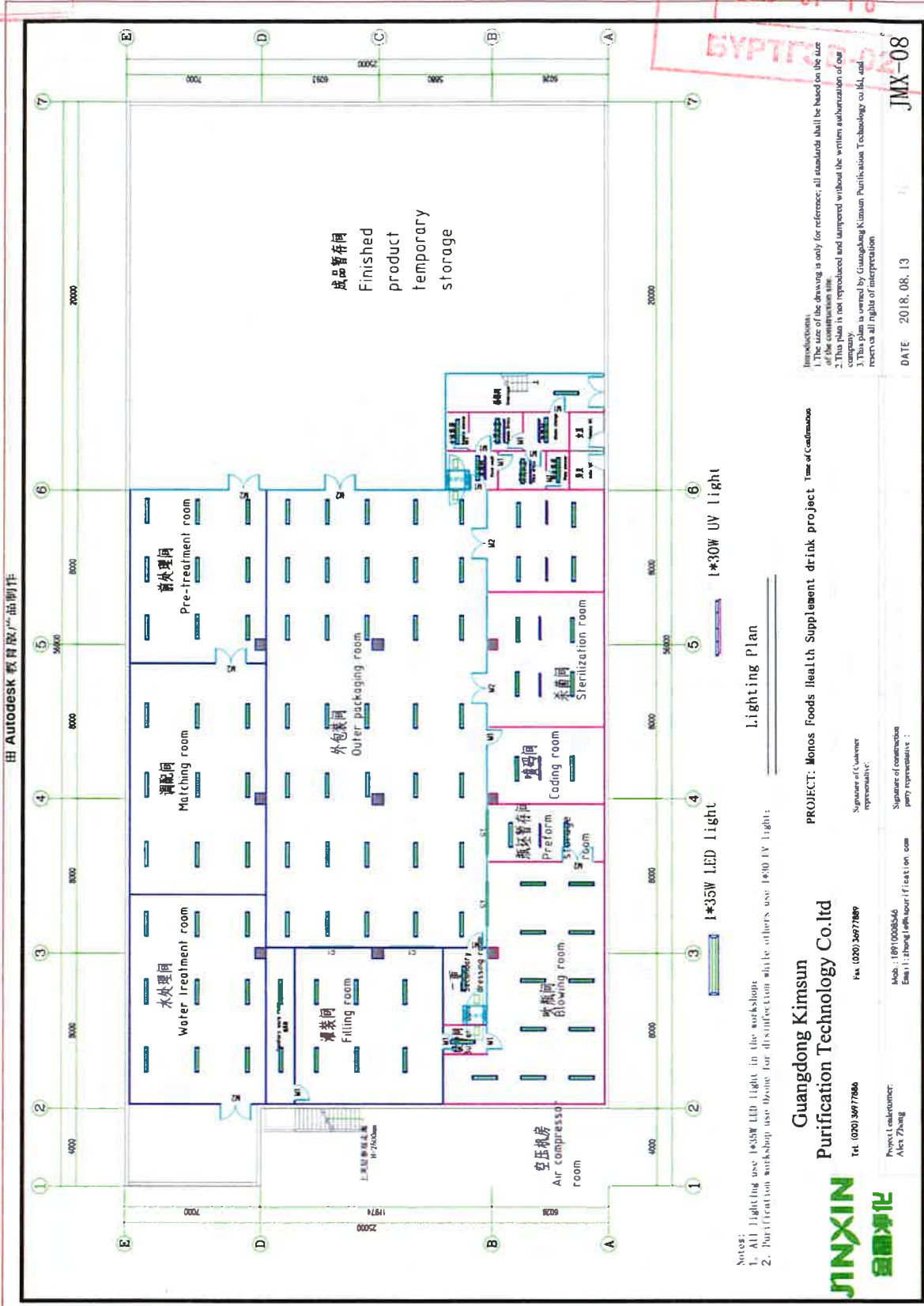

1. Introduction:
The drawing is only for reference; all standards shall be based on the use of the drawing.
2. This plan is not reproduced and stamped without the written authorization of our company.
3. This plan is owned by Guangdong Kimsun Purification Technology Co., Ltd. and reserves all rights of interpretation.

DATE: 2018.08.13

Lighting Plan

Note:
1. All lighting use 1x35W LED light in the workshop.
2. Purification workshop use ozone for disinfection while others use 1x30 UV light.

PROJECT: Monos Foods Health Supplement drink project Time of Confirmation

Guangdong Kimsun
Purification Technology Co., Ltd



Tel: (070) 34977866 Fax: (070) 34977869

Project Lead/owner: Alex Zhang
Mob: 1891008546
E-mail: zhang@kimsun.com

Signature of Customer Representative:

Signature of construction party representative:

田 Autodesk 教育版产品制作

田 Autodesk 教育版产品制作

УЛААНГААТАР ХОТ

МОНОС ХҮНС

ТТ30215-0558927

GOLDEN STAR LLC

2019.08.13
БҮГДЭВ
1501

2019-01-18

БҮГДЭВ 02

由 Autodesk 教育版产品制作

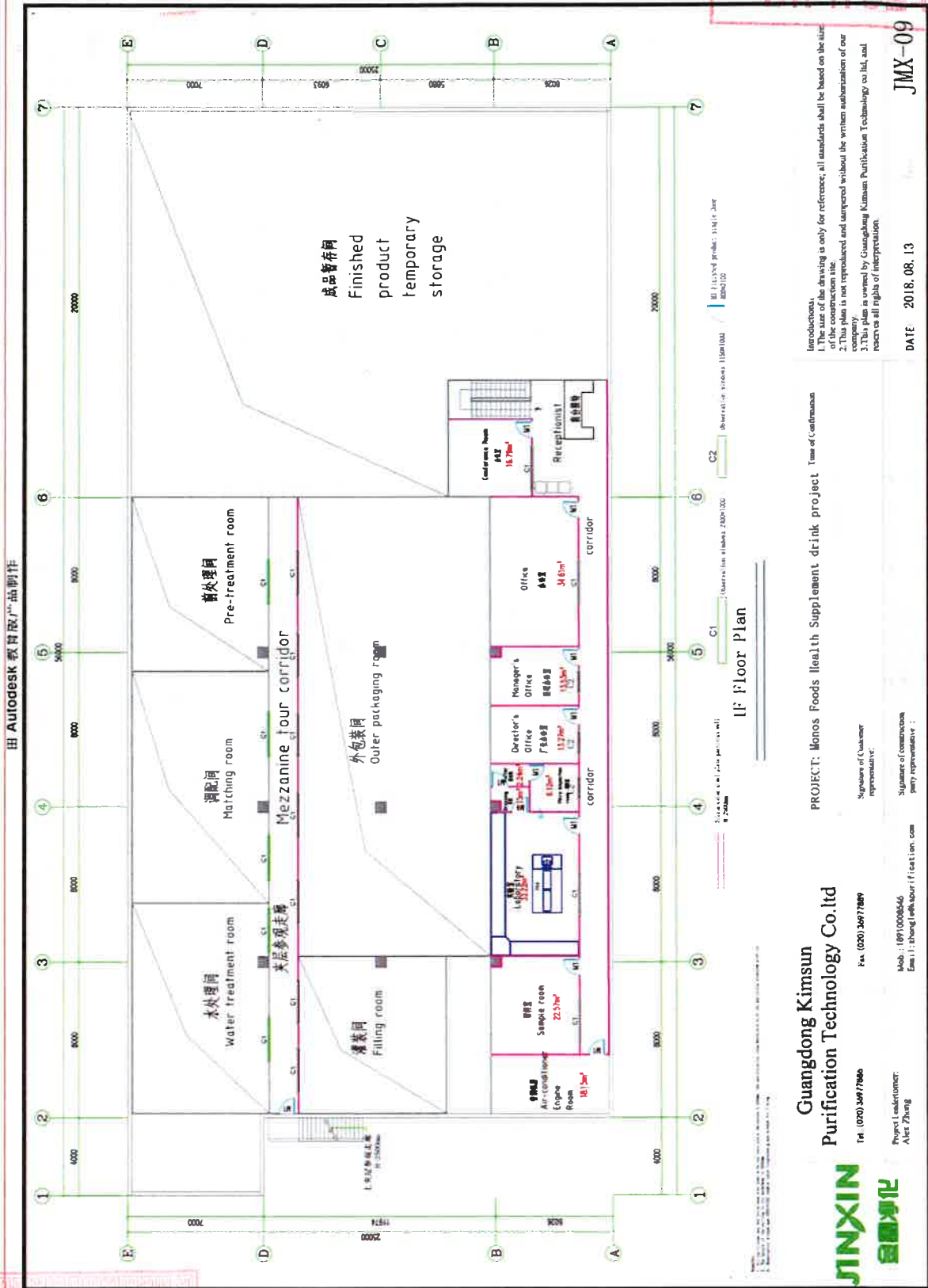

Introduction:
1. The size of the drawing is only for reference, all standards shall be based on the size of the site.
2. This plan is not reproduced and interpreted without the written authorization of our company.
3. This plan is owned by Guangdong Kimsun Purification Technology Co. Ltd, and reserves all rights of interpretation.

JMX-09

DATE 2018.08.13

由 Autodesk 教育版产品制作

PROJECT: Monos Foods health Supplement drink project. Town of Chongmao

Signature of Customer representative:

Signature of Contractor party representative:

Guangdong Kimsun Purification Technology Co. Ltd

Tel: (020) 36777889

Mobile: 18910008645
Email: zhangy@kimsun.com

Project Leader/Owner: Alex Zhang



由 Autodesk 教育版产品制作

由 Autodesk 教育版产品制作

[Handwritten signature]
T: 117226279

[Handwritten signature]
117226279 5481593
T: 117226279

2019.03.13

МОНГОЛЫН ХӨРӨНГӨМӨӨ СЭВЭГ
MONGOLIAN STOCK EXCHANGE

2019-01-18

由 Autodesk 教育版产品制作

БҮРТГЭЛЭГ-02

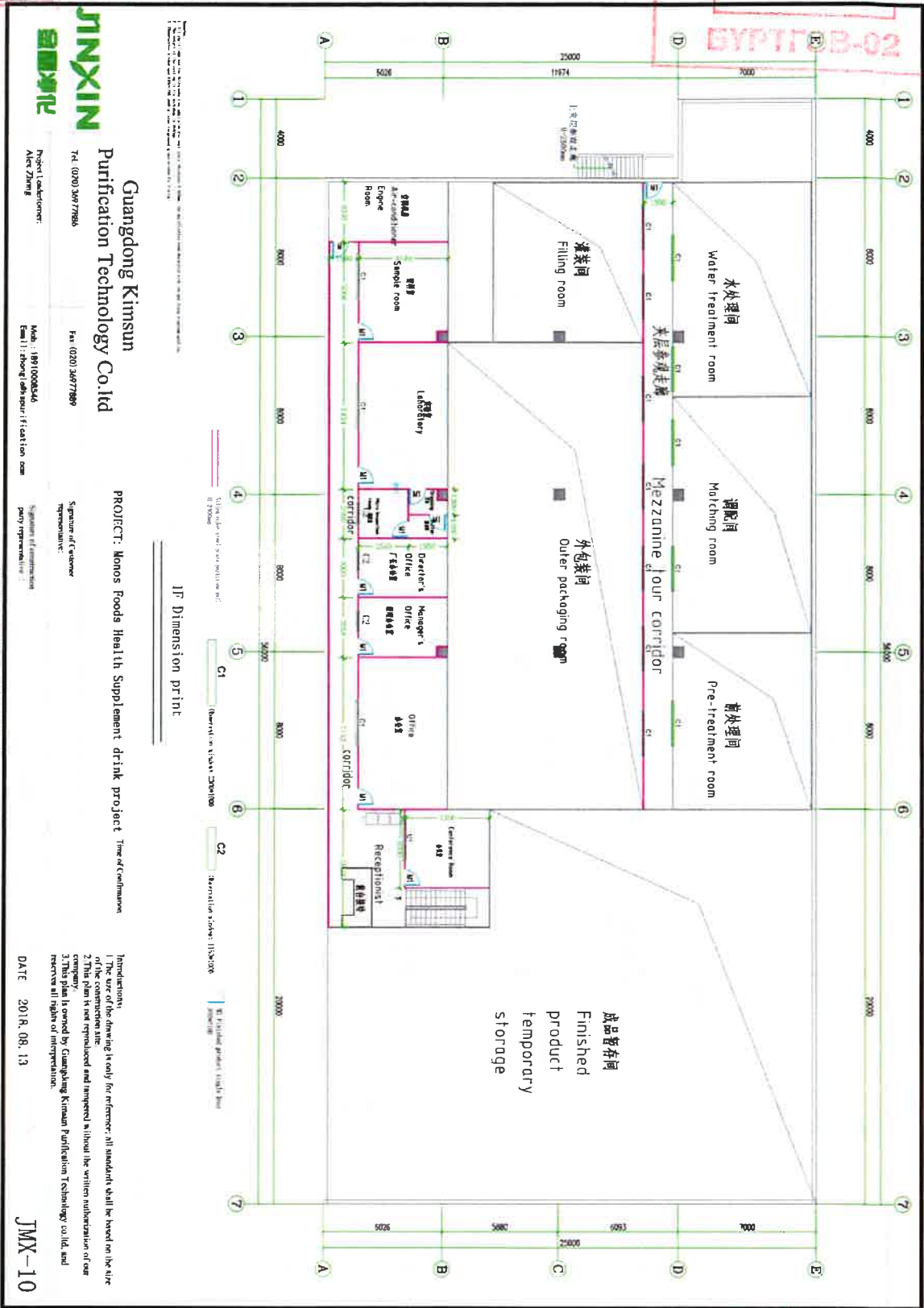

JINXIN
Guangdong Kimsun
Purification Technology Co., Ltd

Tel: (020) 3677866
Fax: (020) 3677869

Project Location:
Alet Zhang

Address: 189 Jiaoyuan Rd
Foshan City, Guangdong Province, China

Signature of Designer:
Signature of Construction Party Representative:

PROJECT: Monos Health Supplement drink project Time of Completion

JF Dimension print

Implications:
1. The size of the drawing is only for reference; all standards shall be based on the size of the actual site.
2. This drawing is not reproduced and improved without the written authorization of our company.
3. This plan is owned by Guangdong Kimsun Purification Technology Co., Ltd. and reserves all rights of interpretation.

DATE: 2018.08.13

JMX-10

由 Autodesk 教育版产品制作

由 Autodesk 教育版产品制作

由 Autodesk 教育版产品制作

УДАМГААТАР ХОТ

МОНОС ХҮНС

ТТ33015-5068927

GOJO CAPITAL LLC

117216577-0-1401529

МОНГОЛЫН ХӨРӨНГӨМӨӨ СЭВЭГ

2019-01-18
11:33
001

2019-01-18

由 Autodesk 教育版产品制作

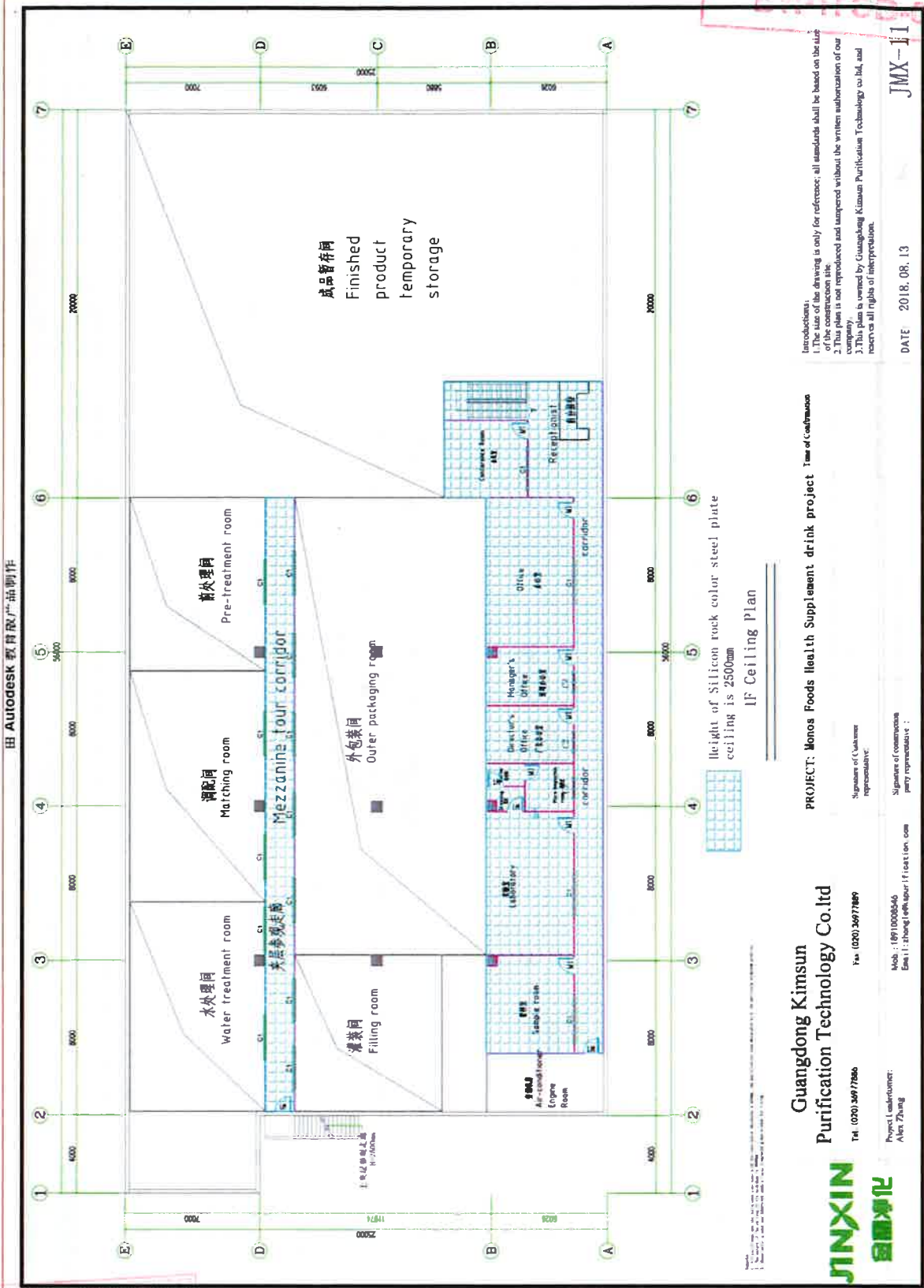

Introduction:
1. The content of this drawing is only for reference; all standards shall be based on the latest of the construction site.
2. This plan is not reproduced and tampered without the written authorization of our company.
3. This plan is owned by Guangdong Kimsun Purification Technology Co., Ltd. and reserves all rights of interpretation.

DATE 2018.08.13
JMX-J1

PROJECT: Monos Foods Health Supplement drink project 1st of Construction

Signature of Customer Representative:

Signature of construction party representative:

Guangdong Kimsun Purification Technology Co., Ltd

Tel: (020) 36977866

Fax: (020) 36977869

Mobile: 18910088846

Email: zhangshengqun@kimsun.com

Project Lead/number: Alex Zhang



由 Autodesk 教育版产品制作

由 Autodesk 教育版产品制作

由 Autodesk 教育版产品制作

Handwritten signature and stamp.

Handwritten signature and stamp.

СЗХ
2019.03.13
БҮРТГЭГ
15.011

田 Autodesk 教育版产品制作

2019-01-13
БҮРТГЭГ

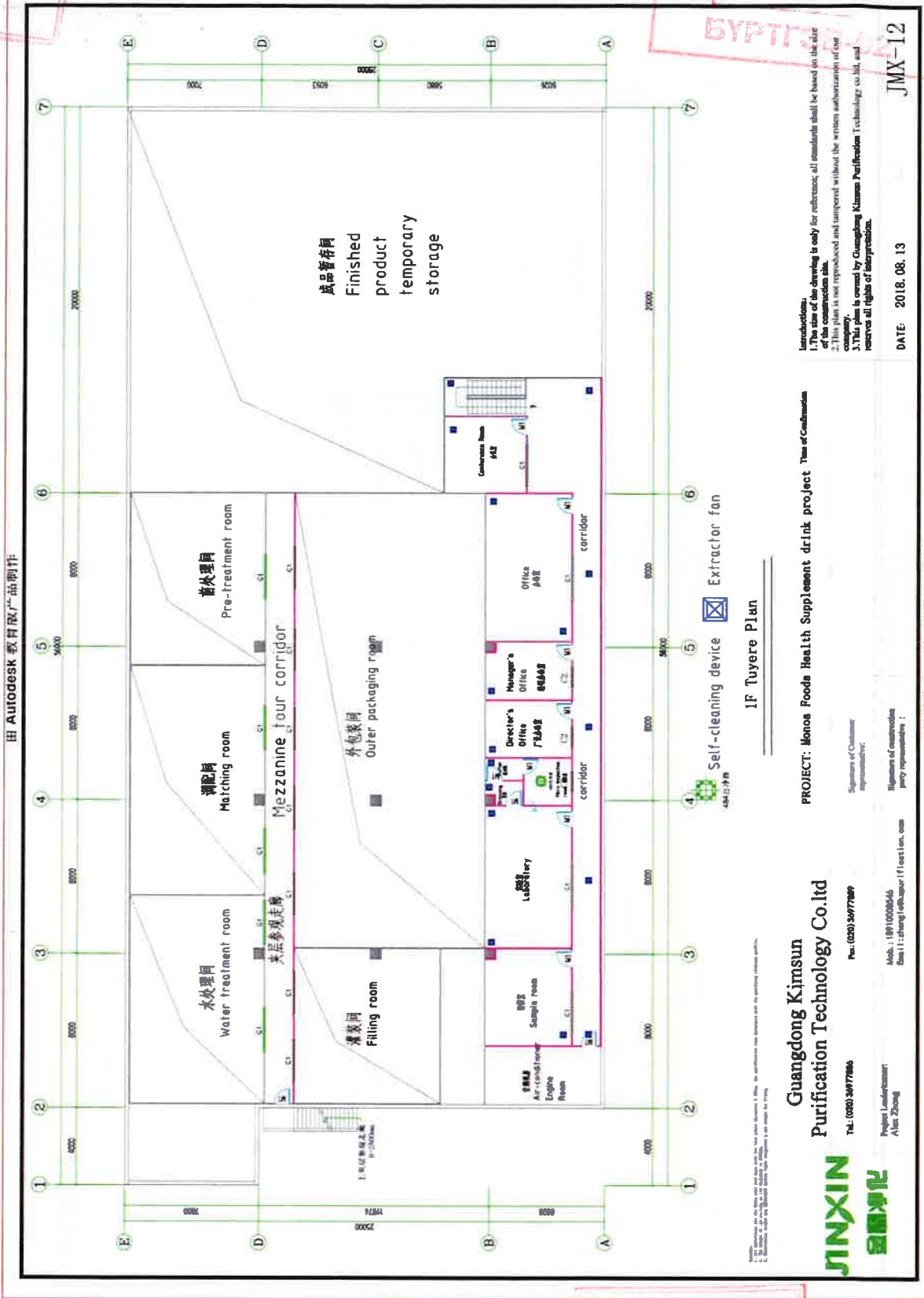

Legend:
1. The size of the drawing is only for reference, all standards shall be based on the size
2. This plan is for reference and transport without the written authorization of our
company.
3. This plan is owned by Guangdong Kimsum Purification Technology Co., Ltd. and
reserves all rights of intellectual property.

DATE: 2018. 08. 13

JMX-12

田 Autodesk 教育版产品制作

PROJECT: Monos Foods Health Supplement drink project Time of Completion

Guangdong Kimsum
Purification Technology Co.ltd



Tel: (020) 3677766
Fax: (020) 3677769

Project Leader/owner:
Alicia Zhang
Mobile: 13910036546
E-mail: zhang@kimsum-purification.com

Signature of Customer
representative:

Signature of contractor
party representative:

田 Autodesk 教育版产品制作

УЛААНБААТАР ХОТ
МОНОС ХҮНС
ТТ33915 出.5568927

田 Autodesk 教育版产品制作

ГОЛСЫН КАПИТАЛ ҮЙС ХХК
1117236575 出.5568927

2019-01-18

由 Autodesk 教育版产品制作

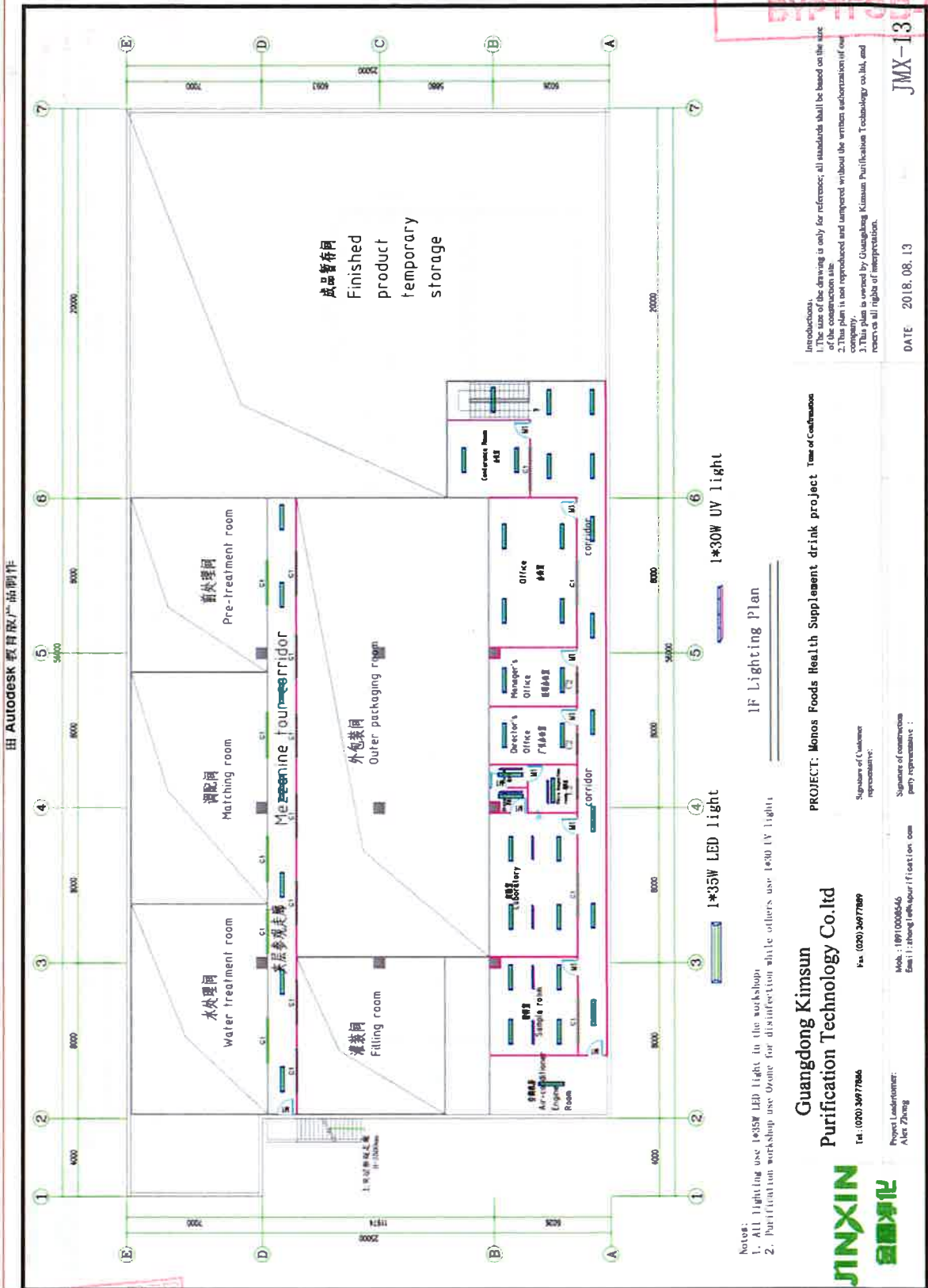

Introduction:
1. The scope of the drawing is only for reference; all standards shall be based on the site of the construction site.
2. This plan is not reproduced and interpreted without the written authorization of our company.
3. This plan is owned by Guangdong Kimsun Purification Technology Co., Ltd. and reserves all rights of interpretation.

DATE 2018.08.13 JMX-13

PROJECT: Monos Foods Health Supplement drink project
Toss of Construction

Guangdong Kimsun
Purification Technology Co., Ltd



Tel: (020) 34977864
Fax: (020) 34977869
Mob: 18910086646
E-mail: 113hong@kimsun.com

Signature of Customer representative:

Signature of construction party representative:

由 AUTODESK 教育版产品制作

由 Autodesk 教育版产品制作



由 Autodesk 教育版产品制作



2019-03-13
БҮРТГЭГ
№ 1

田 Autodesk 教育版产品制作

МОНГОЛЫН ХӨРӨНГИЙН БИРЖ
MONGOLIAN STOCK EXCHANGE

2019-01-12
БҮРТГЭГ № 12
JMX-14

田 Autodesk 教育版产品制作

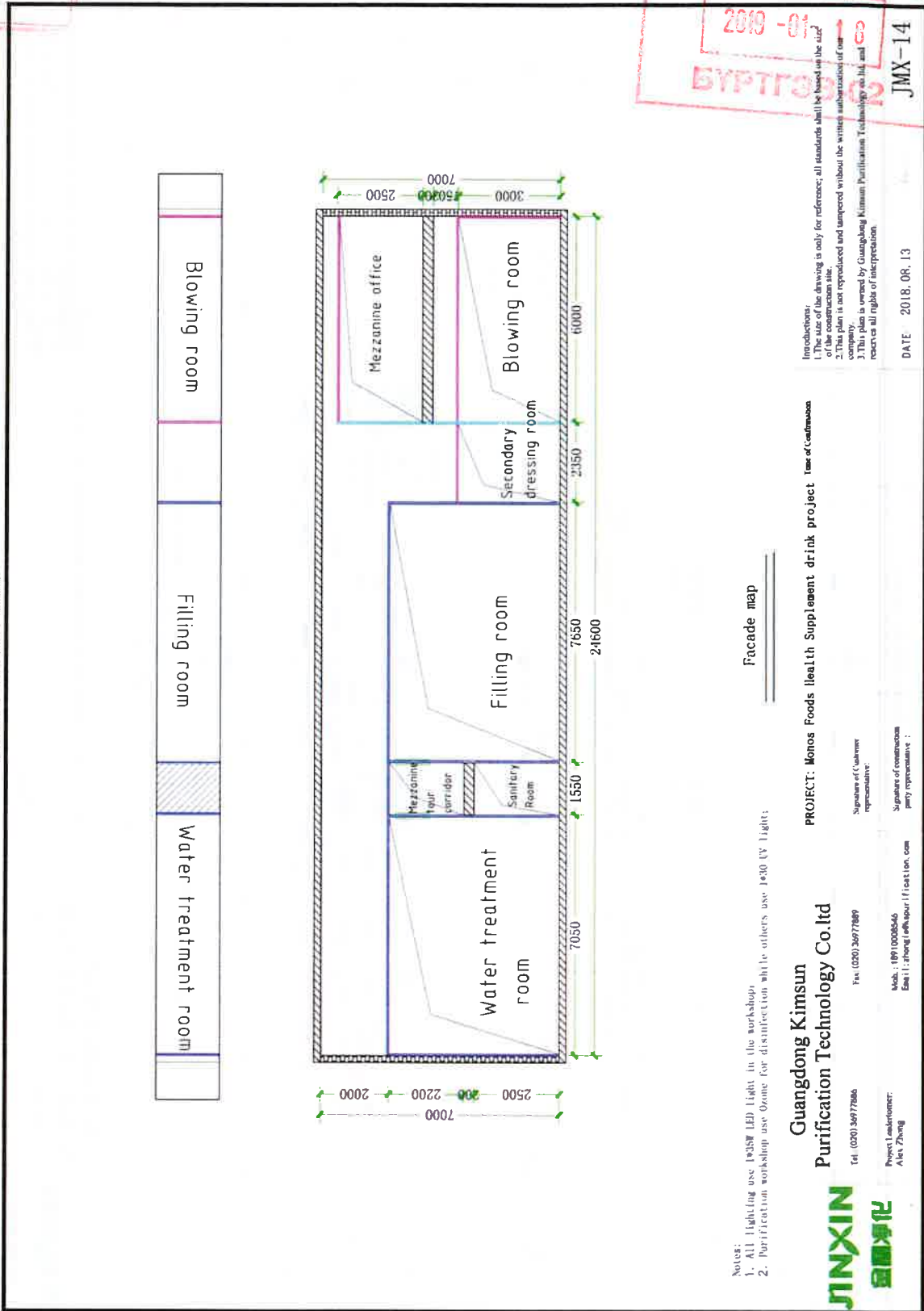

Introduction:
1. The size of the drawing is only for reference, all standards shall be based on the size of the actual site.
2. The drawing is not reproduced and tampered without the written authorization of our company.
3. This plan is owned by Guangdong Kimsun Purification Technology Co., Ltd. and reserves all rights of interpretation.

DATE 2018. 08. 13

PROJECT: Monos Foods Health Supplement drink project Task of construction

Guangdong Kimsun Purification Technology Co., Ltd

Tel: (020) 3677866
Fax: (020) 3677869
Mob.: 189 1006546
E-mail: zhong@kimsun.com.cn

Project Leader: Alex Zhang
Signature of Construction Party Representative: [Signature]



田 Autodesk 教育版产品制作

МОНОС ХҮНС
ТЭГЭРХЭН
1891006546

田 Autodesk 教育版产品制作

2019.03.13

БҮРТГЭВ
№ 01

田 Autodesk 教育版产品制作

2019-01-18

БҮРТГЭВ-02

JMX-16

田 Autodesk 教育版产品制作

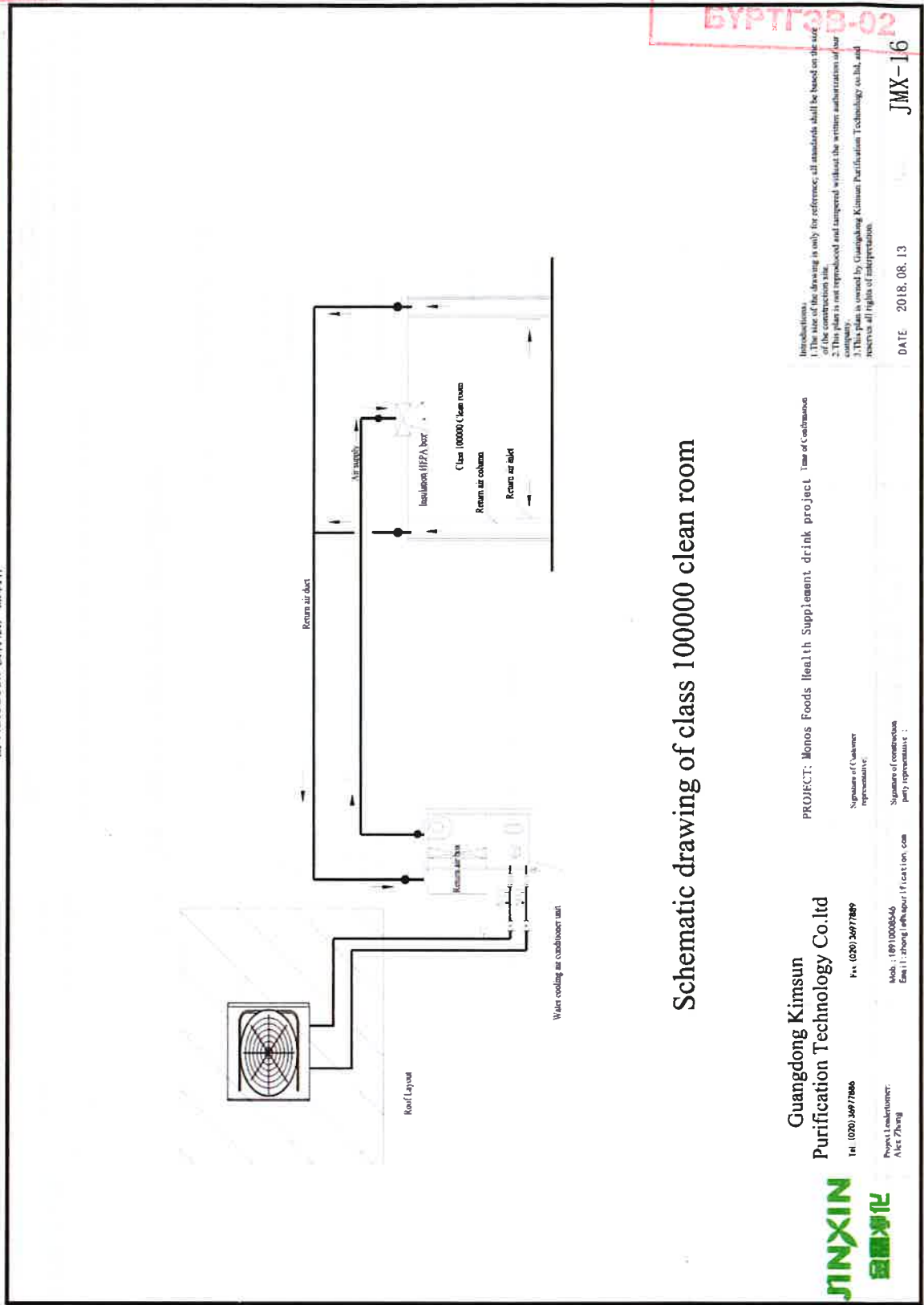

Notes:
 1. The size of the drawing is only for reference; all standards shall be based on the size of the construction site.
 2. This plan is not reproduced and tampered without the written authorization of our company.
 3. This plan is owned by Guangdong Kimsun Purification Technology Co., Ltd. and reserves all rights of interpretation.

DATE 2018.08.13

Schematic drawing of class 10000 clean room

Guangdong Kimsun Purification Technology Co., Ltd



Tel: (020) 44977866
 Fax: (020) 44977889
 Mob: (86)18008344
 E-mail: zhong@kimsun-purification.com

PROJECT: Monos Foods Health Supplement drink project

Signature of Customer representative:

Signature of construction party representative:

田 Autodesk 教育版产品制作

УЛАМГААТАР ХОТ

МОНОС ХҮНС

T1333110 ☎ 5665927

由 Autodesk 教育版产品制作

PROJECT LEADER: ALEX ZHANG

2019.08.13
МОНОС ХҮНС | Үнэт цаасны танилцуулга
 БҮРГЭЭВ
 №: 11

МОНГОЛЫН ХӨРӨНГӨЙН БИРЖ
 MONGOLIAN STOCK EXCHANGE
 2019-01-18
 БҮРГЭЭВ 22

田 Autodesk 教育版产品制作

田 AUTODESK 教育版产品制作

Detail drawing of air duct installation

1200
25X23X3

Expansion bolt
Air duct
Sling Steel
Placental
Iron support
Nut, Gasket

Air duct building structure

100-1000 Air duct

Gasket
Seal Fo

Magnification of Part J

100-1000 Air duct

8-螺絲釘

Magnification of Part N

100-1000 Air duct

8-螺絲釘

Magnification of Part K

100-1000 Air duct

8-螺絲釘

Magnification of Part F

Air duct use is less than 630

Guangdong Kimsun Purification Technology Co.ltd

Tel: (020) 36977866 Fax: (020) 36977889

Project Leader: Alex Zhang
 Mob.: 18910008546
 E-mail: zhang@kimsunpurification.com

PROJECT: Monos Foods Health Supplement drink project. Time of continuous

Signature of Customer representative:

Signature of contractor party representative:

DATE 2018.08.13

JINXIN
 金鑫

田 Autodesk 教育版产品制作

УЛААНБААТАР ХОТ
МОНОС ХҮНС
 ХХК
 ТЭГШЭГДЭЛЭГ
 110000

由 Autodesk 教育版产品制作

МОНГОЛЫН ХӨРӨНГӨЙН БИРЖ
 MONGOLIAN STOCK EXCHANGE

由 Autodesk 教育版产品制作

由 Autodesk 教育版产品制作

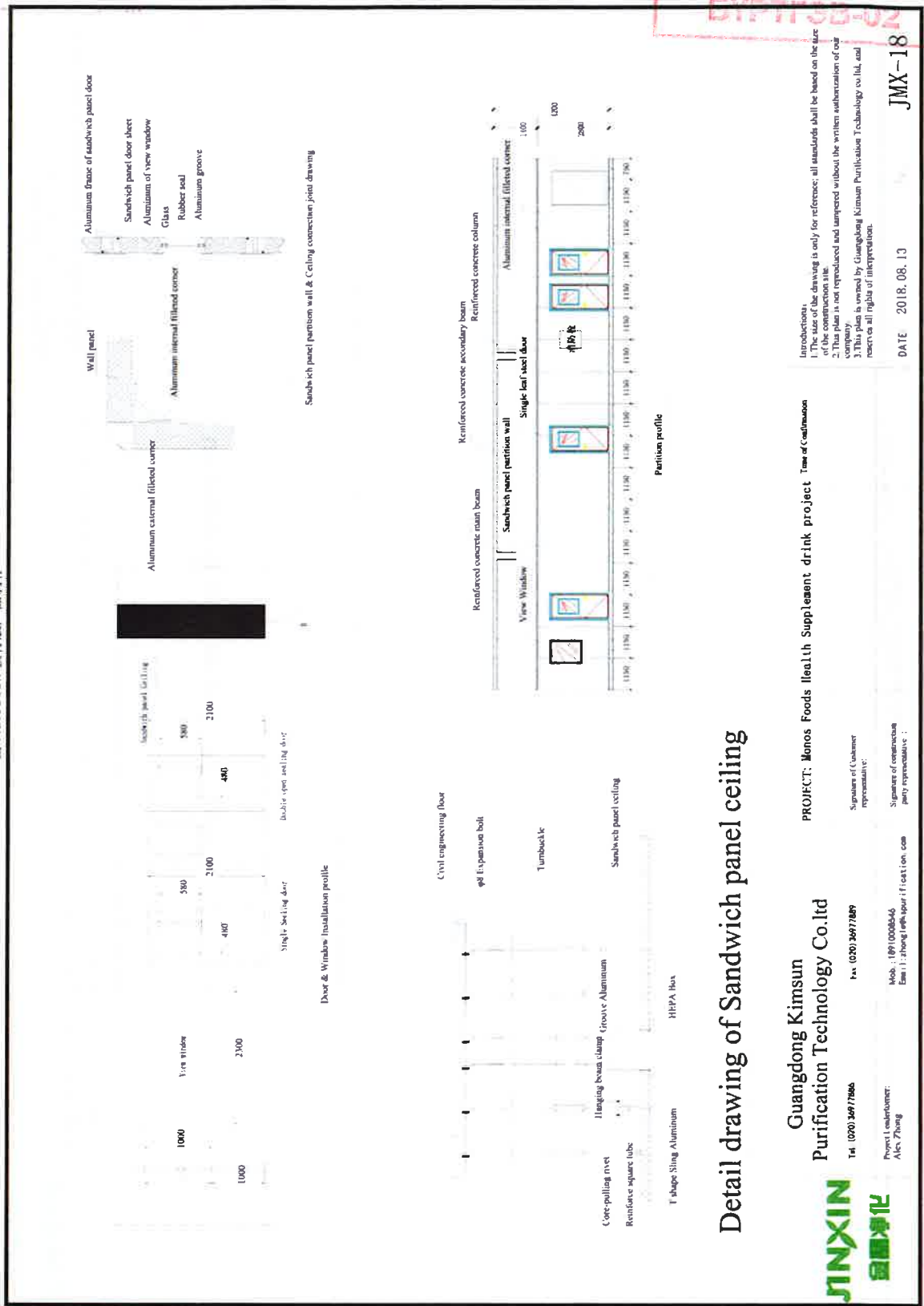

Detail drawing of Sandwich panel ceiling

Introduction:
1. The scale of the drawing is only for reference; all standards shall be based on the scale of the construction site.
2. This plan is not reproduced and amended without the written authorization of our company.
3. This plan is owned by Guangdong Kimsun Purification Technology Co., Ltd. and reserves all rights of intellectual property.

JMX-18

DATE 2018.08.13

PROJECT: Monos Foods Health Supplement drink project Time of Completion

Signature of Customer representative:

Signature of construction party representative:

Guangdong Kimsun Purification Technology Co., Ltd

Tel: (020) 3677886 Fax: (020) 3677889

Mobile: 18910088645 Email: zhongj@kps-ffication.com



Project Engineer: Alex Zhang

由 Autodesk 教育版产品制作

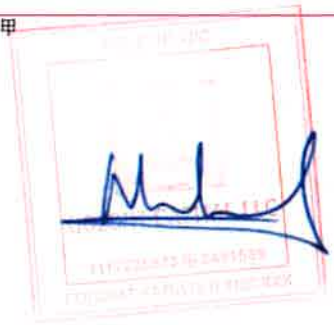

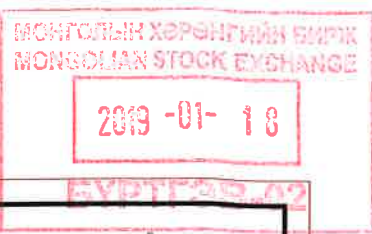
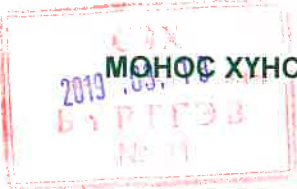

田 Autodesk 教育版产品制作

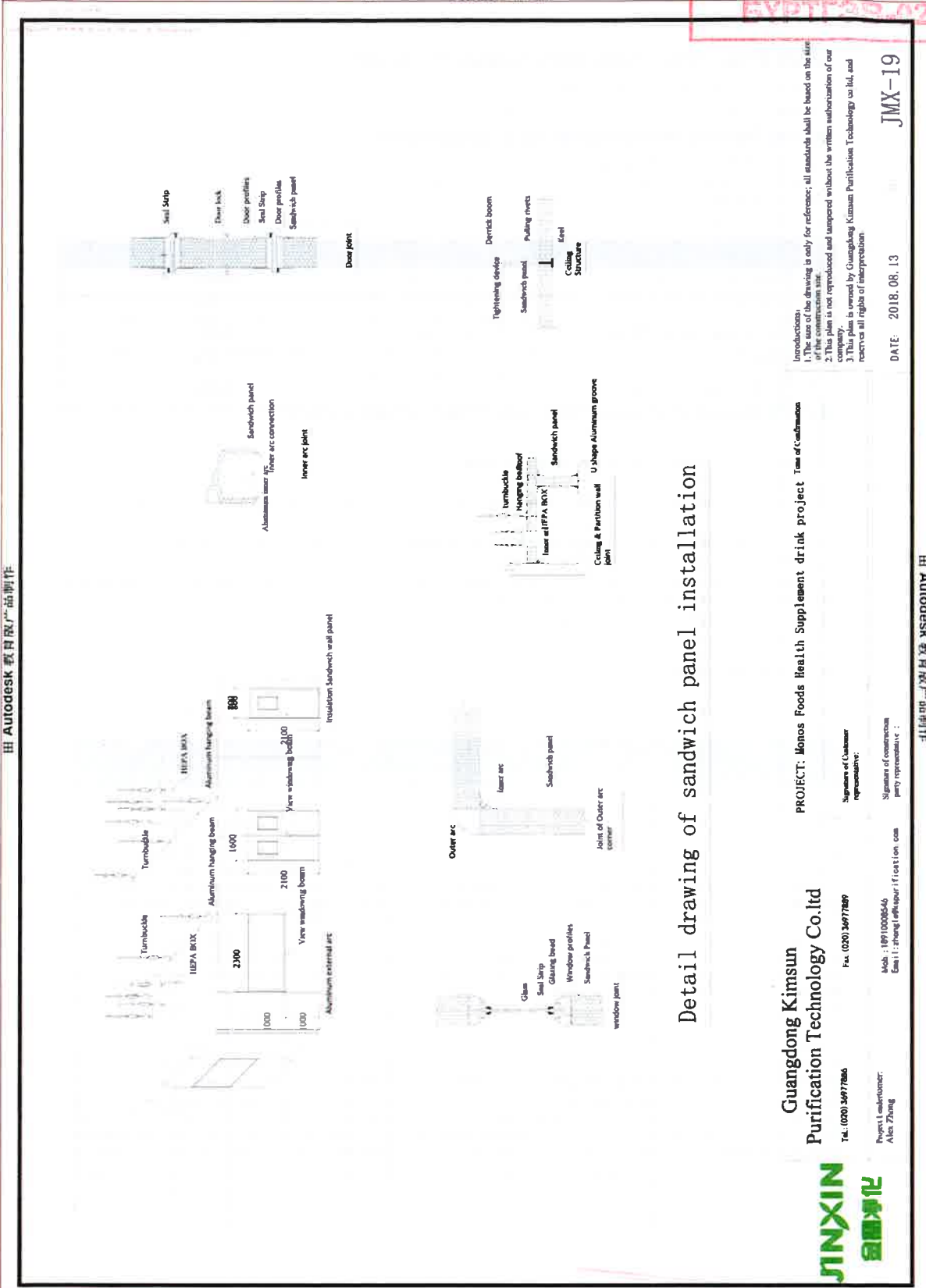

Detail drawing of sandwich panel installation

Introduction:
 1. The size of the drawing is only for reference; all standards shall be based on the size of the minimum size.
 2. This plan is not reproduced and stamped without the written authorization of our company.
 3. This plan is owned by Guangdong Kimsun Purification Technology Co Ltd, and reserves all rights of interpretation.

DATE: 2018.08.13 JMX-19

PROJECT: Monos Foods Health Supplement drink project Time of Confirmation

Signature of Customer representative:
 Signature of construction party representative:

Guangdong Kimsun Purification Technology Co.ltd

Tel: (020) 34977886 Fax: (020) 34977889
 Mob: 18910006546
 Email: zhangzhi@jintxin.com



Autodesk 教育版产品制作

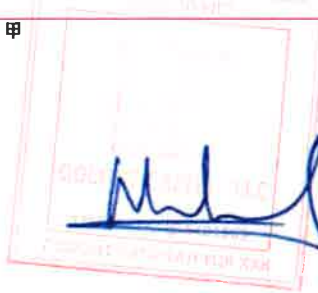

A. Part of the Consolidating system								
1	Bank of Mongolia	Монгол Улсын Банк	0010000	150	94	17.21	1,104	2162.00
2	Bank of East Asia Ltd	БНАЕ Банк	0010000	151	94	15.10	1,104	410.00
3	Bank of East Asia Ltd	БНАЕ Банк	0010000	231	92	12.02	1,104	481.77
4	Bank of East Asia Ltd	БНАЕ Банк	0010000	301	92	8.02	1,104	1435.74
5	Bank of East Asia Ltd	БНАЕ Банк	0010000	301	92	2.08	1,104	1748.19
6	Bank of East Asia Ltd	БНАЕ Банк	0010000	301	92	0.18	1,104	142.00
7	Bank of East Asia Ltd	БНАЕ Банк	0010000	301	92	45.00	1,104	1337.74
8	Bank of East Asia Ltd	БНАЕ Банк	0010000	301	92	4.02	1,104	247.74
9	Bank of East Asia Ltd	БНАЕ Банк	0010000	301	92	141.42	1,104	429.74
10	Bank of East Asia Ltd	БНАЕ Банк	0010000	301	92	34.94	1,104	39.74
11	Bank of East Asia Ltd	БНАЕ Банк	0010000	301	92	26.18	1,104	432.86
12	Bank of East Asia Ltd	БНАЕ Банк	0010000	301	92	48.24	1,104	161.27
13	Bank of East Asia Ltd	БНАЕ Банк	0010000	301	92	23.25	1,104	547.74
14	Bank of East Asia Ltd	БНАЕ Банк	0010000	301	92	31.50	1,104	51.74
15	Bank of East Asia Ltd	БНАЕ Банк	0010000	301	92	14.94	1,104	1254.81
16	Bank of East Asia Ltd	БНАЕ Банк	0010000	301	92	14.24	1,104	599.34
17	Bank of East Asia Ltd	БНАЕ Банк	0010000	301	92	14.24	1,104	124.81
18	Bank of East Asia Ltd	БНАЕ Банк	0010000	301	92	24.24	1,104	1222.00
19	Bank of East Asia Ltd	БНАЕ Банк	0010000	301	92	24.24	1,104	740.41
20	Bank of East Asia Ltd	БНАЕ Банк	0010000	301	92	130.42	1,104	139.74
21	Bank of East Asia Ltd	БНАЕ Банк	0010000	301	92	9.42	1,104	279.47
22	Bank of East Asia Ltd	БНАЕ Банк	0010000	301	92	128.80	1,104	187.81
23	Bank of East Asia Ltd	БНАЕ Банк	0010000	301	92	36.24	1,104	36.24
C. Lightering and trading shares sector								
1	Bank of East Asia Ltd	БНАЕ Банк	0010000	1	905	1072.00	491.71	1363.00
2	Bank of East Asia Ltd	БНАЕ Банк	0010000	1	905	448.80	281.06	629.81
3	Bank of East Asia Ltd	БНАЕ Банк	0010000	2	905	131.76	44.74	176.50
4	Bank of East Asia Ltd	БНАЕ Банк	0010000	131	905	14.84	1.00	15.84
5	Bank of East Asia Ltd	БНАЕ Банк	0010000	12	905	14.24	1.00	15.24
6	Bank of East Asia Ltd	БНАЕ Банк	0010000	2	905	61.76	1.00	62.76
7	Bank of East Asia Ltd	БНАЕ Банк	0010000	12	905	13.30	1.00	14.30
8	Bank of East Asia Ltd	БНАЕ Банк	0010000	12	905	24.30	1.00	25.30
9	Bank of East Asia Ltd	БНАЕ Банк	0010000	23	905	2.00	1.00	3.00
10	Bank of East Asia Ltd	БНАЕ Банк	0010000	11	905	2.00	1.00	3.00
11	Bank of East Asia Ltd	БНАЕ Банк	0010000	18	905	3.24	1.00	4.24
12	Bank of East Asia Ltd	БНАЕ Банк	0010000	8	905	4.32	1.00	5.32
13	Bank of East Asia Ltd	БНАЕ Банк	0010000	8	905	3.48	1.00	4.48
14	Bank of East Asia Ltd	БНАЕ Банк	0010000	8	905	4.62	1.00	5.62
15	Bank of East Asia Ltd	БНАЕ Банк	0010000	2	905	138.42	64.38	202.80
16	Bank of East Asia Ltd	БНАЕ Банк	0010000	23	905	21.00	10.00	31.00
17	Bank of East Asia Ltd	БНАЕ Банк	0010000	18	905	13.56	10.00	23.56
18	Bank of East Asia Ltd	БНАЕ Банк	0010000	18	905	62.88	10.00	72.88
19	Bank of East Asia Ltd	БНАЕ Банк	0010000	11	905	116.70	10.00	126.70
20	Bank of East Asia Ltd	БНАЕ Банк	0010000	1	905	202.70	100.00	302.70
21	Bank of East Asia Ltd	БНАЕ Банк	0010000	231	905	5.84	4.24	10.08
22	Bank of East Asia Ltd	БНАЕ Банк	0010000	301	905	1.40	4.42	5.82
23	Bank of East Asia Ltd	БНАЕ Банк	0010000	1	905	182.80	182.80	365.60
24	Bank of East Asia Ltd	БНАЕ Банк	0010000	1	905	121.30	121.30	242.60
25	Bank of East Asia Ltd	БНАЕ Банк	0010000	1	905	233.42	233.42	466.84
D. Air conditioning equipment and other items								
1	Bank of East Asia Ltd	БНАЕ Банк	0010000	1	905	2255.64	4024.24	6279.88
2	Bank of East Asia Ltd	БНАЕ Банк	0010000	1	905	85.44	1.00	86.44
3	Bank of East Asia Ltd	БНАЕ Банк	0010000	1	905	232.88	232.88	465.76
4	Bank of East Asia Ltd	БНАЕ Банк	0010000	1	905	1024.44	1024.44	2048.88
5	Bank of East Asia Ltd	БНАЕ Банк	0010000	1	905	1181.04	1181.04	2362.08
6	Bank of East Asia Ltd	БНАЕ Банк	0010000	2	905	1242.20	1242.20	2484.40
7	Bank of East Asia Ltd	БНАЕ Банк	0010000	11	905	142.84	142.84	285.68
8	Bank of East Asia Ltd	БНАЕ Банк	0010000	11	905	43.76	1.00	44.76
9	Bank of East Asia Ltd	БНАЕ Банк	0010000	1	905	1042.20	1042.20	2084.40
10	Bank of East Asia Ltd	БНАЕ Банк	0010000	2	905	2084.40	2084.40	4168.80
11	Bank of East Asia Ltd	БНАЕ Банк	0010000	2	905	40.44	1.00	41.44
12	Bank of East Asia Ltd	БНАЕ Банк	0010000	2	905	42.80	1.00	43.80
13	Bank of East Asia Ltd	БНАЕ Банк	0010000	4	905	169.80	169.80	339.60

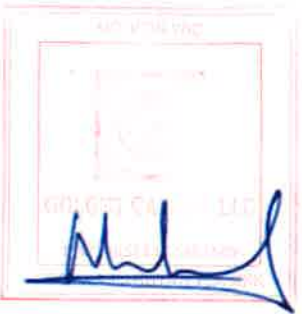

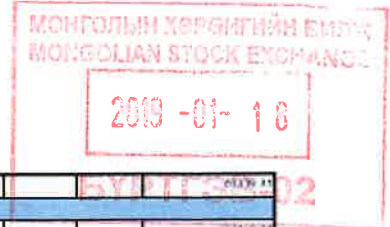

10	20190116	БҮРТГЭJ	МОНГОЛЫН ХӨРГИЙН БИРЭГ	20190116
Table 10				
1	Market code	Урьдчилсан үнэ	20190116	20190116
2	Company name	МОНГОЛЫН ХӨРГИЙН БИРЭГ	20190116	20190116
3	Code	20190116	20190116	20190116
4	Market code	МОНГОЛЫН ХӨРГИЙН БИРЭГ	20190116	20190116

- The price is based on the market price of the company's shares on the date of the valuation.
- The price is based on the market price of the company's shares on the date of the valuation.
- The price is based on the market price of the company's shares on the date of the valuation.
- The price is based on the market price of the company's shares on the date of the valuation.
- The price is based on the market price of the company's shares on the date of the valuation.
- The price is based on the market price of the company's shares on the date of the valuation.
- The price is based on the market price of the company's shares on the date of the valuation.

GUANGDONG KIMSUN PURIFICATION TECHNOLOGY CO.,LTD

Price List For 2nd Floor GMP Clean Room Project

Project No.: 20180010
 Project Name: 2nd Floor GMP Clean Room Project
 Project Location: 2nd Floor

No.	Item	Unit	Quantity	Unit Price	Total Price
Part 1: Electrical system					
1	Power cable	m	100	12.00	1200.00
2	Control cable	m	50	1.50	750.00
3	Signal cable	m	100	1.00	1000.00
4	Power switch	piece	10	1.50	150.00
5	Control switch	piece	5	1.00	50.00
6	Signal switch	piece	10	1.00	100.00
7	Power outlet	piece	10	1.50	150.00
8	Control outlet	piece	5	1.00	50.00
9	Signal outlet	piece	10	1.00	100.00
10	Power terminal	piece	10	1.50	150.00
11	Control terminal	piece	5	1.00	50.00
12	Signal terminal	piece	10	1.00	100.00
13	Power terminal	piece	10	1.50	150.00
14	Control terminal	piece	5	1.00	50.00
15	Signal terminal	piece	10	1.00	100.00
16	Power terminal	piece	10	1.50	150.00
17	Control terminal	piece	5	1.00	50.00
18	Signal terminal	piece	10	1.00	100.00
19	Power terminal	piece	10	1.50	150.00
20	Control terminal	piece	5	1.00	50.00
21	Signal terminal	piece	10	1.00	100.00
22	Power terminal	piece	10	1.50	150.00
23	Control terminal	piece	5	1.00	50.00
24	Signal terminal	piece	10	1.00	100.00
25	Power terminal	piece	10	1.50	150.00
26	Control terminal	piece	5	1.00	50.00
27	Signal terminal	piece	10	1.00	100.00
28	Power terminal	piece	10	1.50	150.00
29	Control terminal	piece	5	1.00	50.00
30	Signal terminal	piece	10	1.00	100.00
31	Power terminal	piece	10	1.50	150.00
32	Control terminal	piece	5	1.00	50.00
33	Signal terminal	piece	10	1.00	100.00
34	Power terminal	piece	10	1.50	150.00
35	Control terminal	piece	5	1.00	50.00
36	Signal terminal	piece	10	1.00	100.00
37	Power terminal	piece	10	1.50	150.00
38	Control terminal	piece	5	1.00	50.00
39	Signal terminal	piece	10	1.00	100.00
40	Power terminal	piece	10	1.50	150.00
41	Control terminal	piece	5	1.00	50.00
42	Signal terminal	piece	10	1.00	100.00
43	Power terminal	piece	10	1.50	150.00
44	Control terminal	piece	5	1.00	50.00
45	Signal terminal	piece	10	1.00	100.00
46	Power terminal	piece	10	1.50	150.00
47	Control terminal	piece	5	1.00	50.00
48	Signal terminal	piece	10	1.00	100.00
49	Power terminal	piece	10	1.50	150.00
50	Control terminal	piece	5	1.00	50.00
51	Signal terminal	piece	10	1.00	100.00
52	Power terminal	piece	10	1.50	150.00
53	Control terminal	piece	5	1.00	50.00
54	Signal terminal	piece	10	1.00	100.00
55	Power terminal	piece	10	1.50	150.00
56	Control terminal	piece	5	1.00	50.00
57	Signal terminal	piece	10	1.00	100.00
58	Power terminal	piece	10	1.50	150.00
59	Control terminal	piece	5	1.00	50.00
60	Signal terminal	piece	10	1.00	100.00
61	Power terminal	piece	10	1.50	150.00
62	Control terminal	piece	5	1.00	50.00
63	Signal terminal	piece	10	1.00	100.00
64	Power terminal	piece	10	1.50	150.00
65	Control terminal	piece	5	1.00	50.00
66	Signal terminal	piece	10	1.00	100.00
67	Power terminal	piece	10	1.50	150.00
68	Control terminal	piece	5	1.00	50.00
69	Signal terminal	piece	10	1.00	100.00
70	Power terminal	piece	10	1.50	150.00
71	Control terminal	piece	5	1.00	50.00
72	Signal terminal	piece	10	1.00	100.00
73	Power terminal	piece	10	1.50	150.00
74	Control terminal	piece	5	1.00	50.00
75	Signal terminal	piece	10	1.00	100.00
76	Power terminal	piece	10	1.50	150.00
77	Control terminal	piece	5	1.00	50.00
78	Signal terminal	piece	10	1.00	100.00
79	Power terminal	piece	10	1.50	150.00
80	Control terminal	piece	5	1.00	50.00
81	Signal terminal	piece	10	1.00	100.00
82	Power terminal	piece	10	1.50	150.00
83	Control terminal	piece	5	1.00	50.00
84	Signal terminal	piece	10	1.00	100.00
85	Power terminal	piece	10	1.50	150.00
86	Control terminal	piece	5	1.00	50.00
87	Signal terminal	piece	10	1.00	100.00
88	Power terminal	piece	10	1.50	150.00
89	Control terminal	piece	5	1.00	50.00
90	Signal terminal	piece	10	1.00	100.00
91	Power terminal	piece	10	1.50	150.00
92	Control terminal	piece	5	1.00	50.00
93	Signal terminal	piece	10	1.00	100.00
94	Power terminal	piece	10	1.50	150.00
95	Control terminal	piece	5	1.00	50.00
96	Signal terminal	piece	10	1.00	100.00
97	Power terminal	piece	10	1.50	150.00
98	Control terminal	piece	5	1.00	50.00
99	Signal terminal	piece	10	1.00	100.00
100	Power terminal	piece	10	1.50	150.00





19	Item No.	Төлөөлөгчийн нэр	Item Code (ISIN)	Q	ACS	2019.01	08.20	10.31
20	Amulcode of Alternative Asset	АТХ-ийн хөрөнгийн танилцуулга	AMULCODE 1000000000	1	100	224.20	96.00	201.25
21	Dividend	Төлөөлөгчийн хувьцааны хувиар	7M	1	100	15.44	3.11	36.50
22	Dividend Tax	Төлөөлөгчийн хувьцааны хувиар		1	100	702.50	30.25	605.00
23	Dividend Tax	Төлөөлөгчийн хувьцааны хувиар		1	100	164.15	8.00	166.74
24	Dividend Tax	Төлөөлөгчийн хувьцааны хувиар						85.17
Total cost								
1	Principal cost	Төлөөлөгчийн хувьцааны хувиар	AMULCODE					-48755.15
2	Corporate management fee	Төлөөлөгчийн хувьцааны хувиар	AMULCODE					1140.34
3	Tax	Төлөөлөгчийн хувьцааны хувиар	AMULCODE					
4	Total cost without tax	Төлөөлөгчийн хувьцааны хувиар	AMULCODE					48222.84

- Note:
- The price is based on the market price. The price is based on the closing price on the day of the report.
 - The fee is based on the fee schedule of the issuer.
 - The fee is based on the fee schedule of the issuer.
 - The fee is based on the fee schedule of the issuer.
 - The fee is based on the fee schedule of the issuer.
 - The fee is based on the fee schedule of the issuer.
 - The fee is based on the fee schedule of the issuer.

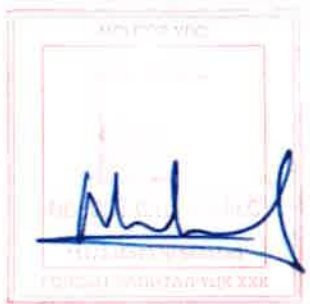

2019.09.13
БҮРТГЭЛИЙН
№ 01

5.7 АНДЕРРАЙТЕРИЙН ГЭРЧИЛГЭЭ, ТУСГАЙ ЗӨВШӨӨРӨЛ

МОНГОЛЫН ХӨРӨНГИЙН
МАНДАЛЫН STOCK EXCH

2019-01-18

УБ-2

Монгол Улсын Засгийн газрын
2004 оны 20 дугаар тогтоолоор батала.



МОНГОЛ УЛС
УЛСЫН БҮРТГЭЛИЙН ГЭРЧИЛГЭЭ
000019262



2011.05.19

/Бүртгэсэн өм, сар, өдөр/

9011287134

/Улсын бүртгэлийн дугаар/

5481589

/Регистрийн дугаар/

Голчмтсекоритиз

Хязгаарлагдмал хариуцлагатай компани

/Хуулийн этгээдийн нэр, хариуцлагын хэлбэр/

Дүрэм

/Үүсгэн байгуулах баримт бичиг/

Шийдвэр

/Шийдвэрийн нэр/

01

/дугаар/

2011.05.17

өм, сар, өдөр

511000

/код/

Гадаад худалдаа

/Үүсгэн эрхлэх үйл ажиллагааны чиглэл/

/код/

/Туслах эрхлэх үйл ажиллагааны чиглэл/

Хугацаагүй

хугацаа

1

/өмшлүүдийн тоо/

100,000.0

/өөрийн хөрөнгийн хэмжээ, мянган төгрөгөөр/

Чингэлтэй, 1-р хороо, Сүхбаатарын гудамж, Бодьцэмзаг - 603 тоот, утас1:311971, утас2:, факс:70110549

/хуулийн этгээдийн өлбөн өсөн хаяг/

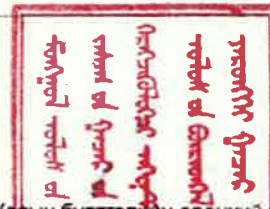

Улсын бүртгэлийн ерөнхий газрын
Хуулийн этгээдийн бүртгэлийн газар

/Бүртгэсэн байгууллагын нэр/

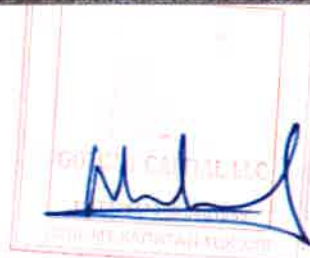

2019.03.18 өдөр
МОНГОС ХҮНС | Үнэт цаасны танилцуулга
БҮРТГЭВ
 № 11

МОНГОЛЫН ХӨРӨНГИЙН БИРЖ
MONGOLIAN STOCK EXCHANGE
 2019-01-18
БҮРТГЭВ-02

Харилцах дансны бүртгэл

Харилцагч банкны нэр	Дансны төрөл	Дансны дугаар	Бүртгэсэн ажилтан тэмдэг
Худалдаа хөгжлийн банк	Төгрөгийн	406075639	Ч.Мөнхпилээвэй

Хуулийн этгээдийн үүсгэн байгуулах баримт бичиг оруулсан нэмэлт өөрчлөлтийн үүртгэл

Д/д	Нэмэлт өөрчлөлтийн агуулга	Бүртгэсэн	
		Огноо	Ажилтан тэмдэг
1	Худалдаа хөгжлийн банк банкны 406075639 тоот валютын дансыг бүртгэв.	2012.03.02	Ч.Мөнхпилээвэй
3	Голголт төв банк банкны 1905013793 тоот төгрөгийн дансыг бүртгэв. Голголт төв банк банкны 1905013794 тоот валютын дансыг бүртгэв.	2010.03.15	Өлзийбаяр
4	Өөрийн хөрөнгийн хэмжээ 1232687.12 мян төв-р нэмэгдэж м/дт 1233687.12 мян төв болсон өөрчлөлтийг бүртгэв.	2016.04.11	Д.Лхсва
5	Авгвандорж овогтой Огторсдорь -а Губиртгах захирал-р томилогчын бүртгэл	2016.06.20	Ч.Батхэлээр

Эгтгэхүү гэрчилгээг хуурамчаар үйлдсэн этгээдэд Монгол Улсын хуулийн дагуу хариуцлага хүлээлгэнэ. Улсын бүртгэлийн гэрчилгээг хяналттай бол хүчингүй.

УЛААНБААТАР ХОТ
МОНГОС ХҮНС
 ХХК
 ТТЗЗ



2019.03.13
БҮРТГЭЛИЙН
№ 01

МОНГОЛЫН ХӨРӨНГИЙН БЭНЖ
BANK OF MONGOLIA
БҮРТГЭЛИЙН
№ 02

УБ-2

Монгол Улсын Засгийн газрын
2004 оны 20 дугаар тогтоолоор батлан



МОНГОЛ УЛС УЛСЫН БҮРТГЭЛИЙН ГЭРЧИЛГЭЭ

000019262



2011.05.19

/Бүртгэсэн өдөр, сар, өдөр/

9011287134

/Улсын бүртгэлийн дугаар/

5481589

/Регистрийн дугаар/

Голчигтсенооритиз

Хязгаарлагдмал хариуцлагатай компани

/Хуулийн этгээдийн нэр, хариуцлагын хэлбэр/

Дүрэм

/Мүсгэн байгуулах баримат бичиг/

Шийдвэр

/Шийдвэрийн нэр/

01

/Дугаар/

2011.05.17

өн, сар, өдөр

511000

/код/

Гадаад худалдаа

/Үндсэн эргэлэх үйл ажиллагааны чиглэл/

/код/

/Туслах эргэлэх үйл ажиллагааны чиглэл/

Хугацаагүй

/хугацаа/

1

/Химүүдийн тоо/

100,000.0

/өөрийн хөрөнгийн хэмжээ, мянган төгрөгөөр/

Чингэлтэй, 1-р хороо, Сүхбаатарын гудамж, Бодьцэмхэг - 603 тоот, утас:311971, утас2:, фекс:70110549

/Хуулийн этгээдийн өлбөн өсчө хаяг/

Улсын бүртгэлийн ерөнхий газрын
Хуулийн этгээдийн бүртгэлийн газар

Улсын бүртгэлийн ерөнхий газрын
Хуулийн этгээдийн бүртгэлийн газар

/Бүртгэсэн байгууллагын нэр/

УЛААНБААТАР ХОТ
МОНОС ХҮНС
ХХК
ТТЗЗ015-5598027

Handwritten signature and stamp

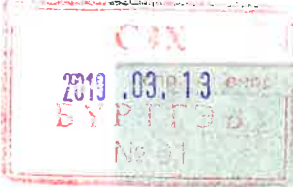

Харилцах банкны бүртгэл:

Харилцагч банкны нэр	Дансны төрөл	Дансны дугаар	Бүртгэсэн ажилтан, тэмдэг
Голомт төв банк	Төгрөгийн	2005002034	Ч.Батсайраа
Голомт төв банк	Валютын	2005002035	Ч.Батсайраа

Хуулийн этгээдийн үүсгэн байгуулах баримт бичигт оруулсан нэмэлт, өөрчлөлтийн бүртгэл:

Д/д	Нэмэлт, өөрчлөлтийн агуулга	Огноо	Бүртгэсэн Ажилтан, тэмдэг
1	Голомт төв банк 2005002289 тоот төгрөгийн дансны бүртгэв.	2011.09.05	Ч.Мөнхшидагч
2	671600, Харилцагчийн нэрийн өмнөөс түүний дэмжлэгээр үйлдвэрлэх хөрөнгө оруулалтын бусад ажил, үйлчилгээ -ригтай үндсэн үйл ажиллагааг 2014.11.02 хуваацаагаар бүртгэв.	2012.01.12	Ч.Батсайраа
3	Өөрийн хөрөнгийн хэмжээ 100000 млн.төв-р нэмэгдэх нийт 200000 млн.төв болсон өөрчлөлтийг бүртгэв.	2010.01.30	М.Баяржаралант
4	Шинэчилсэн дүрмийг бүртгэв.	2013.01.30	М.Баяржаралант
6	6630 Хөрөнгө оруулалтын зөвлөхийн үйл ажиллагаа эрхлэх үйл ажиллагааг шинээр бүртгэв.	2014.07.02	О.Шижиртуяа
7	Дээдэвэрэн овогтой Мөнхбат -г Гүйцэтгэх захирал-р томилогч бүртгэв.	2014.08.13	Э.Эрдэнэбилэг
8	6419 Гадаад улсын үнэт цаасны зах зээлд үнэт цаас худалдах, худалдан авахад зурчлах үйл ажиллагаа эрхлэх үйл ажиллагааг шинээр бүртгэв.	2014.08.13	Э.Эрдэнэбилэг
9	"Толомтсгөөрүүлэлт" оноосон нэр Толомтсгөөрүүлэлт ЦСК банк өөрчлөвсөнгийг бүртгэв.	2014.08.13	Э.Эрдэнэбилэг
10	Энхсайхан овогтой Амарбаясгалан -г Гүйцэтгэх захирал-р томилогч бүртгэв.	2015.01.15	В.Хангайрэн
11	Өөрийн хөрөнгийн хэмжээ 1000000 млн.төв-р нэмэгдэх нийт 1200000 млн.төв болсон өөрчлөлтийг бүртгэв.	2016.02.04	У.Давдасүрэн
12	Улаанбаатар, Сүхбаатар, 1-р хороо, олимп, 12/1, Очир центр 401 тоот Утас1 311971, Утас2, Факс 70110549 хаягийг шинээр бүртгэв.	2015.04.23	В.Хангайрэн
13	Улаанбаатар, Сүхбаатар, 8-р хороо, , их эзэн чингис хааны нэрэмжит талбай 2, Сантрал Тауэр 603 В тоот, Утас1 311971, Утас2, Факс 70110549 хаягийг шинээр бүртгэв.	2017.01.03	О.Шижиртуяа
14	Толомтсгөөрүүлэлт оноосон нэр Толомтсгөөрүүлэлт ЦСК банк өөрчлөвсөнгийг бүртгэв.	2017.01.03	О.Шижиртуяа
15	Улаанбаатар, Сүхбаатар, 1-р хороо, олимп, 12/1, Очир центр 401 тоот Утас1 311971, Утас2, Факс 70110549 хаягийг шинээр бүртгэв.	2017.02.10	М.Нямдорж
16	Улаанбаатар, Сүхбаатар, 1-р хороо, олимп, 12/1, Очир центр 401 тоот Утас1 311971, Утас2, Факс 70110549 хаягийг шинээр бүртгэв.	2017.10.20	Э.Эрдэнэбилэг

Энэхүү гэрчилгээг хуурамчаар үйлдсэн этгээдэд Монгол Улсын хуулийн дагуу харуцлага хүдээлгэнэ. Улсын бүртгэлийн гэрчилгээ засвартай бол хүчингүй.

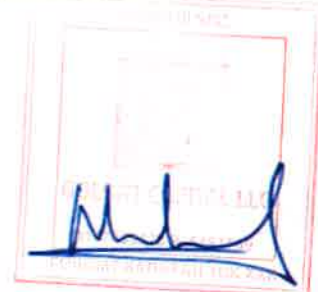

2019.03.13
БҮРГЭЭ
№ 01

МОНГОЛЫН ХӨРӨНГИЙН БИРЖ
MONGOLIAN STOCK EXCHANGE

0010 01 18

02



МОНГОЛ УЛС
САНХҮҮГИЙН ЗОХИЦУУЛАХ ХОРОО

ТУСГАЙ ЗӨВШӨӨРЛИЙН ГЭРЧИЛГЭЭ

Дугаар 3/37

2011 оны 11 сарын 02 өдөр

Монгол улсын "Санхүүгийн зохицуулах хорооны эрх зүйн байдлын тухай хууль", "Аж ахуйн үйл ажиллагааны тусгай зөвшөөрлийн тухай хууль", бусад хууль тогтоомжид заасан шаардлагыг хангасан тул Санхүүгийн зохицуулах хорооны 2011 оны 11 сарын 02 өдрийн 367 дугаар тогтоолоор "ГОХИМТ КАРТОН ҮЦК" ХХК -д

ҮНЭТ ЦААСНЫ ЗОХИЦУУЛАХ

үйл ажиллагаа эрхлэхийг зөвшөөрч, энэхүү гэрчилгээг олгов.

ДАРГА
"тамга"



С.ДАВААСҮРЭН

Энэхүү гэрчилгээ нь
ХӨРӨНГИЙН БИРЖ
ХҮМҮНЭЙ

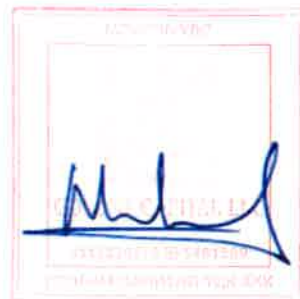

2019-01-18

БҮРТГЭЭ-02

СЭХ
ОН 2019.03.13
БҮРТГЭЭ-02
№ 01



МОНГОЛ УЛСЫН
САНХҮҮГИЙН ЗОХИЦУУЛАХ ХОРОО

3/᠑ᠮ ТООТ

ТУСГАЙ ЗӨВШӨӨРЛИЙН ГЭРЧИЛГЭЭНИЙ ХАВСРАЛТ

Тэмдэг
"Тэмдэг"
Үнэт цаасны зах зээлийн зохицуулалттай этгээдэд зориулсан тэмдэглэлүүд
УХА841᠑ 5043239

(Энэхүү хавсралт нь тусгай зөвшөөрлийн гэрчилгээний хамт хүчинтэй)

УЛААНБААТАР ХИТ
МОНОС ХҮНС
ТТ33015 25 55000000

Handwritten signature



МОНОС ХҮНС | Үнэт цаасны танилцуулга

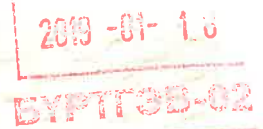

НЭГ. Хуулийн этгээдийн оноосон нэр: "Голхонт капитал ҮЦК" ХХК

ХОЕР. Хуулийн этгээдийн хаяг, хаягийн өөрчлөлтийн тэмдэглэл:

Д/д	Хаяг	Утас, факс, и-мэйл хаяг	Тэмдэглэл хийсэн огноо, тэмдэг
1.	УБ хот, СБД, 8-р хороо, Орхондөрх талбай, Сантрай тэвэр, 6068 тоот	11-341974	2016.12.28
2.	УБ хот, СБД, 1-р хороо, Олимпын гудамж 12/1, 4-Б/Билдэнг, 401 тоот	7012-1530	2017.02.10

ГУРАВ. Тусгай зөвшөөрлийн тэмдэглэл:

Д/д	Үйл ажиллагааны төрөл	Шийдвэрийн огноо	Шийдвэрийн дугаар	Тудгалзуулсан, сэргээсэн, хувиугүй болгосон огноо, шийдвэрийн дугаар
1.	Хэрэгжүүлэх үйл ажиллагааны өмнөд тусгай зөвшөөрлийн үйлчилгээний хөтөн бичиг зөвшөөрлийн үйлчилгээ	2014.11.02	№ 267	2014.11.02
2.	Хэрэгжүүлэх үйл ажиллагааны өмнөд тусгай зөвшөөрлийн үйлчилгээ	2014.03.28	№ 208	2014.03.28
3.	Сөрөг үйл ажиллагааны өмнөд тусгай зөвшөөрлийн үйлчилгээний хөтөн бичиг зөвшөөрлийн үйлчилгээ	2014.07.07	№ 264	2014.07.07
4.	Андаргалтар	2015.08.23	№ 156	2015.08.23



МОНОС ХҮНС | Үнэт цаасны танилцуулга

МОНГОЛЫН ХӨРӨНГИЙН БҮРЖ
MONGOLIAN STOCK EXCHANGE

2019-01-18

5.8-01 ХУУЛИЙН БАЙГУУЛЛАГЫН ГЭРЧИЛГЭЭ, ТУСГАЙ ЗӨВШӨӨРӨЛ

БҮРТГЭЭВ-02

УБ-2 Монгол Улсын Засгийн газрын
2004 оны 20 дугаар тогтоолоор



МОНГОЛ УЛС

УЛСЫН БҮРТГЭЛИЙН ГЭРЧИЛГЭЭ



2013.11.05 <small>/ Бүртгэсэн он, сар, өдөр /</small>	№ 000065546	9022001046 <small>/ Улсын бүртгэлийн буцаар /</small>
		5765412 <small>/ Регистрийн буцаар /</small>
Өмгөөллийн И Эл Си ХХН <small>/ Хуулийн этгээдийн нэр, хэрцүүлэх хэлбэр /</small>	Хягаарлагдмал харууллагатай нөхөрлөл <small>/ Хуулийн этгээдийн нэр, хэрцүүлэх хэлбэр /</small>	
Гэлээ <small>/ Үүсэн байгуулах баримт бичиг /</small>		
Тогтоол <small>/ шилдвэрчлэл нэр /</small>	01 <small>/ буцаар /</small>	2013.10.25 <small>/ он, сар, өдөр /</small>
6910 <small>/ код /</small>	Хууль зүйн зөвлөгөө, туслагцаа, өмгөөллийн үйл ажиллагаа <small>/ Үндсэн зрлэг үйл ажиллагааны чиглэл /</small>	
	<small>/ код /</small> <small>/ Туслах зрлэг үйл ажиллагааны чиглэл /</small>	
Хугацаагүй <small>/ хугацаа /</small>	5 <small>/ гишүүдийн тоо /</small>	20,000.00 <small>/ өөрийн хөрөнгийн хэмжээ, мянган төгрөгөөр /</small>
Улаанбаатар, Сүхбаатар, 1-р хороо, жамьян гүний, 3-р байр 62 тоот. Утас1: 70118192, Утас2: 70118193, Факс: 70118191 <small>/ хуулийн этгээдийн албан ёсны хаяг /</small>		
<div style="border: 1px solid red; padding: 5px; display: inline-block;"> <p style="text-align: center;">Улсын бүртгэлийн ерөнхий газрын Бүртгэлийн газар</p> <p style="text-align: center;"><small>/ бүртгэсэн, баталсан, гэрчилсэн нэр /</small></p> </div>		

УЛААНБААТАР ХУТ

МОНОС ХҮНС ХХУ

ТТ33015-05-1927

УЛСЫН БҮРТГЭЛИЙН

МОНГОЛЫН ХӨРӨНГИЙН БҮРЖ

МОНГОЛЫН ХӨРӨНГИЙН БҮРЖ

2019.03.13
БҮРТГЭВ
№ 0

МОНГОЛЫН ХӨРӨНГИЙН ТӨСӨВ
MONGOLIAN STOCK EXCHANGE

2019-01-10

БҮРТГЭВ-02

Харилцах дансны бүртгэл

Харилцагч банкны нэр	Дансны төрөл	Дансны дугаар	Бүртгэсэн ажилтан тэмдэг
Хусалдаа хөгжлийн банк	Төгрөгний	404213823	Бүртгэгч
Хусалдаа хөгжлийн банк	Далютын	404213824	Бүртгэгч

Хуулийн этгээдийн үүсгэн байгуулах баримт бичигт оруулсан нэмэлт өөрчлөгдсөн бүртгэл

Д/д	Нэмэлт өөрчлөлтийн агуулга	Бүртгэл	
		Огноо	Ажилтан тэмдэг
1	Будрагчаа овоотой Балр-е гүйцэтгэх захирал-р томилогч бүртгэл	2013.11.05	Бүртгэгч
2	Хувь нилүүлэгчээс 2 нэмэгдэх, 3 хасвагдах үүсвэн бөдөөтөгчийн тоо нийт 4 болж өөрчлөгдсөнийг бүртгэл	2014.03.05	В.Ханбуян
3	Хувь нилүүлэгчээс 1 хасвагдах үүсвэн бөдөөтөгчийн тоо нийт 4 болж өөрчлөгдсөнийг бүртгэл	2014.03.05	В.Ханбуян
4	Хувь нилүүлэгчээс 0 нэмэгдэх, 1 хасвагдах үүсвэн бөдөөтөгчийн тоо нийт 4 болж өөрчлөгдсөнийг бүртгэл	2014.03.05	Х.Давхарзан
4	Гэрээнд орсон өөрчлөлтийг бүртгэл	2014.03.05	В.Ханбуян
7	Улаанбаатар, Сүхбаатар, 1-р хороо, ... Гэгдэнгийн гудамж, Шонхор Тауэр, 6 давхар тээт Утас1 98105991, Утас2 86118214, Факс хаягийг шинээр бүртгэл	2014.12.18	УЛСЫН БҮРТГЭГЧ 031

Энэхүү гэрчилгээг хуурамчаар үйлдсэн этгээдэд Монгол Улсын хуулийн дагуу хариуцлага хүдээлэгтэй. Улсын бүртгэлийн гэрчилгээ засвартай бол хүчингүй.

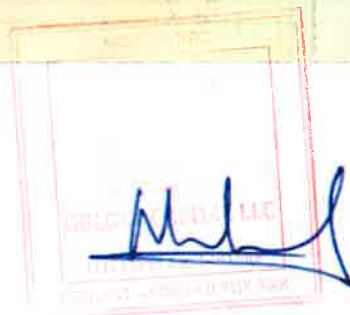



МОНГОЛ УЛС
САНХҮҮГИЙН ЗОХИЦУУЛАХ ХОРООНЫ
ТОГТООЛ

2014 оны 01 сарын 29 өдөр

Дугаар 24

Улаанбаатар хот

“Өмгөөллийн И Эл Си” ХХН-ийг үнэт цаасны зах зээлд оролцогчид хууль зүйн зөвлөгөө үзүүлэх хуулийн этгээдээр бүртгэх тухай

Санхүүгийн зохицуулах хорооны эрх зүйн байдалын тухай хуулийн 6.1.1, Санхүүгийн зохицуулах хорооны 2013 оны 451 дүгээр тогтоолоор батлагдсан “Үнэт цаасны зах зээлд оролцогчид хууль зүйн зөвлөгөө үзүүлэх хуулийн этгээдийг бүртгэх тухай” журмын 4.2 дахь заалтыг тус тус үндэслэн Санхүүгийн зохицуулах хорооноос ТОГТООХ нь:

1. “Өмгөөллийн “И Эл Си” ХХН-ийг үнэт цаасны зах зээлд оролцогчид хууль зүйн зөвлөгөө үзүүлэх хуулийн этгээдээр бүртгэсүгэй.
2. Холбогдох хууль тогтоомжоор хүтээсэн үүргээ чанд биелүүлж ажиллахыг “Өмгөөллийн И Эл Си” ХХН-ийн гүйцэтгэх захирал /Б.Баяр/-д үүрэг болгосугай.
3. Тогтоолын биелэлтэд хяналт тавьж, олон нийтэд мэдээлэхийг Ажлын алба /Х.Бүр-Эрдэнэ/-нд даалгасугай.

ДАРГА



Д.БАЯРСАЙХАН



№1

Монгол Улсын Хувьцаагийн Хэрэг
Хүний 10 дугаар тасагтай холбоотой



МОНГОЛ УЛС УЛСЫН БҮРТГЭЛИЙН ГЭРЧИЛГЭЭ

2009.10.09

Бүртгэсэн өдөр, сар, огноо

9018001038

Улсын бүртгэлийн дугаар

2577542

Ажиллагааны дугаар

Улаанбаатар-Аудит корпораци

ХХК - Аудит

Хуулийн этгээдийн нэг, хариуцаагүй хэлбэр

Дүрэм

Улсын байгуулалтын бичлэг-1/н

Шийдвэр
хуульчдын нэг

01
буцаах

1999.04.28
он, сар, өдөр

741200

төгрөг

Аудитын үйл ажиллагаа
Улсын эрхийн үйл ажиллагааны нөхцөл

722000

Програми хангамжийн үйл ажиллагаа

809000

Төр захирал

749900

Бизнесийн завлага, төсөл, гөлөөдөлгөө боловсруулах

741400

Хөрөнгийн уналтаа хийх

511000

Гадна худалдаа

төгрөг

Тусгай зөвшөөрөл үйл ажиллагааны нөхцөл

2

сэдэвтэй

1

сэдэвтэйгээр

8 070 0

төгрөг, хэрэгний хэмжээ, мангийн хэмжээгээр

Чингэлтэй 6-р хороо, 6-р хороолал, 29 - 07, утас: 99113735, утас2: факс

Агууны этгээдийн албан ёсны танил

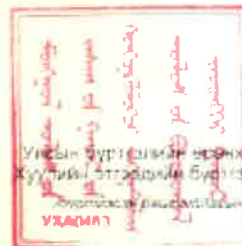

Улсын бүртгэлийн хэрэгний газрын
Хуулийн этгээдийн бүртгэлийн газар
Аудитын үйл ажиллагааны нөхцөл

УХАМАТ



УЛААНБААТАР ХОТ

МОНОС ХҮНС

ТТ 33015 ☎ 5568927



GEMINI CAPITAL LLC

ТТ 33015 ☎ 5568927

УХАМАТ

МОНОС ХҮНС | Үнэт цаасны танилцуулга

МОНГОЛЫН ХӨРӨНГИЙН БИРЖ
MONGOLIAN STOCK EXCHANGE
2019-01-18
БҮРТГЭВ-02

2019.03.13 өдөр
БҮРТГЭВ
№ 31

Харилцах банкны бүртгэл:

Харилцах банкны нэр	Дансны төрөл	Дансны дугаар	Бүртгэсэн амилтан, тэмдэг
Улаанбаатар банк	Төгрөгийн	2611037013	

Хуулийн этгээдийн үүсгэн байгуулах баримт бичигт оруулсан нэмэлт, өөрчлөлтийн бүртгэл:

Д/д	Нэмэлт, өөрчлөлтийн агуулга	Огноо	Бүртгэсэн Амилтан, тэмдэг
1	Салбар-8 Ормон аймags Баян-Өндөр сум Савсан баг байрлах салбар нээхийг бүртгэв.	2009.10.09	
1	Салбар-1 Завхан байрлах салбар нээхийг бүртгэв.	2009.10.09	
1	Салбар-2 Баянхонгор байрлах салбар нээхийг бүртгэв.	2009.10.09	
1	Салбар-3 Хөвсгөл байрлах салбар нээхийг бүртгэв.	2009.10.09	
1	Салбар-4 Говь-Алтай байрлах салбар нээхийг бүртгэв.	2009.10.09	
1	Салбар-5 Ховд байрлах салбар нээхийг бүртгэв.	2009.10.09	
1	Салбар-6 Баянзүр бүтээг байрлах салбар нээхийг бүртгэв.	2009.10.09	
1	Салбар-7 Өмнөговь аймags байрлах салбар нээхийг бүртгэв.	2009.10.09	
2	722000 Программ хангамжийн үйл ажиллагаа эрхлэх туслах үйл ажиллагаагаа гэгээрүүлэх бүртгэв.	2010.06.04	
2	371000 Гадны худалдаа эрхлэх туслах үйл ажиллагаагаа гэгээрүүлэх бүртгэв.	2010.06.04	
7	Ажиллах хугацааг 2011.10.09 -ий өдрөөс 2014.01.28 -ий өдөр хүртэл өргөсгөж бүртгэв.	2014.02.10	
8	Ормон, Завхан, Баянхонгор, Хөвсгөл, Говь-Алтай, Ховд, Баянзүр, Өмнөговь аймagsудад байрлах салбар нээхийг татан буураасны бүртгэв.	2014.02.10	
9	Ажиллах хугацааг 2014.01.28 -ий өдрөөс 2017.01.28 -ий өдөр хүртэл сунасны бүртгэв.	2014.02.19	
10	Хадгаламжийн банк банкны 10600002134 тоот төгрөгийн банкны бүртгэв. Хадгаламжийн банк банкны 10600002140 тоот валютын банкны бүртгэв. Улаанбаатар банк банкны 2611037013 тоот төгрөгийн банкны хэсэгний бүртгэв.	2014.02.19	
11	8920 Аудитын үйл ажиллагаа /2017.01.28-2020.01.27/ эрхлэх үйл ажиллагаа шилээр бүртгэв.	2017.09.29	

Энэхүү гэрчилгээг хуурамчар үйлдсэн этгээдэд Монгол Улсын хуулийн дагуу хариуцаатаа хүндэтгэнэ. Улсын бүртгэлийн гэрчилгээ эсвэртэй бод хүчингүй.

УЛААНБААТАР ХОТ
МОНОС ХҮНС

2019.03.13
БҮРТГЭВ
№ 11

МОНГОЛЫН ХӨРӨНГИЙН БИРЖ
MONGOLIAN STOCK EXCHANGE
2019-01-18
Сангийн сайдын 2010 оны 19 дүгээр
Төрийн тушаалын үндсэн дээр

САНГИЙН ЯАМ

**АУДИТЫН ҮЙЛ АЖИЛЛАГАА ЭРХЛЭХ
ТУСГАЙ ЗӨВШӨӨРЛИЙН ГЭРЧИЛГЭЭ**

Дугаар ...020-1999

Аж ахуйн нэгжийн нэр: "Улаанбаатар-Аудит корпораци" ХХК

Улсын бүртгэлийн дугаар: 2577542

Аж ахуйн нэгжийн хаяг: УБ хот, ЧД, 5-р хороо, Их тойруу, "Маргад Центр" төвийн байр

Зөвшөөрөл олгосон шийдвэр, огноо Сангийн сайдын 2011 оны 1 дүгээр сарын 28-ны өдрийн № 15 тоот тушаал

Энэхүү зөвшөөрөл нь олгосон эсвэл сунгасан өдрөөс хойш 3 жилийн хугацаанд хүчин төгөлдөр үйлчилнэ.

Аж ахуйн үйл ажиллагааны тусгай зөвшөөрлийн тухай хуулийн 5 дугаар зүйлийн 5.3 дахь хэсэгт заасны дагуу энэхүү тусгай зөвшөөрлийг хуульд зааснаас бусад тохиолдолд бусад худалдах, бэлэглэх, барьцаалах зэргээр шилжүүлж үл болно.

САНГИЙН САЙД  С.БАЯРЦОГ
УЛААНБААТАР ХОТ

ТУСГАЙ ЗӨВШӨӨРЛИЙН ХУГАЦААНЫ СУНГАЛТ

Сангийн сайдын 20... оны ... дугаар тушаалаар энэхүү тусгай зөвшөөрлийг
20... оны ...-р сарын ...-ны өдрөөс 3 жилийн хугацаагаар сунгаа.

САНГИЙН САЙД  Ч.УЛААН

ТУСГАЙ ЗӨВШӨӨРЛИЙН ХУГАЦААНЫ СУНГАЛТ

Сангийн сайдын 20... оны ... дугаар тушаалаар энэхүү тусгай зөвшөөрлийг
20... оны ...-р сарын ...-ны өдрөөс 3 жилийн хугацаагаар сунгаа.

САНГИЙН САЙД  Б.ЧОЙЖИЛСҮРЭН

ТУСГАЙ ЗӨВШӨӨРЛИЙН ХУГАЦААНЫ СУНГАЛТ

Сангийн сайдын 20... оны ... дугаар тушаалаар энэхүү тусгай зөвшөөрлийг
20... оны ...-р сарын ...-ны өдрөөс 3 жилийн хугацаагаар сунгаа.

САНГИЙН САЙД / /

УЛААНБААТАР ХОТ
МОНОС ХҮНС
ХХК
Т133016-3-7-0027



МОНОС ХҮНС | Үнэт цаасны танилцуулга
 2019.03.13
БҮРТГЭВ
 №01

МОНГОЛЫН ХӨРӨНГӨЙН БИРЖ
 MONGOLIAN STOCK EXCHANGE
 2019-01-18
БҮРТГЭВ-02

5.10 ҮНЭЛГЭЭНИЙ ГЭРЧИЛГЭЭ, ТУСГАЙ ЗӨВШӨӨРӨЛ

Хууль зүйн газрын 2016 оны
А 204 дүгээр тушаалаар батлав.

МОНГОЛ УЛС
ХУУЛИЙН ЭТГЭЭДИЙН
УЛСЫН БҮРТГЭЛИЙН ГЭРЧИЛГЭЭ
 000157255

<u>2007.03.21</u> <i>/ Бүртгэсэн он, сар, өдөр /</i>	<u>9011085084</u> <i>/ Хувийн хэрэгийн дугаар /</i>	
	<u>2866641</u> <i>/ Регистрийн дугаар /</i>	
Итгэлт-Эстимэйт	Хязгаарлагдмал хариуцлагатай компани	
<i>/ Хуулийн этгээдийн нэр, хариуцлагын хэлбэр /</i>		
Дүрэм <i>/ Үүсгэн байгуулах баримт бичиг /</i>		
<u>Тогтоол</u> <i>/ шийдвэрийн нэр /</i>	<u>01</u> <i>/ дугаар /</i>	<u>2005.01.07</u> <i>/ он, сар, өдөр /</i>
<i>/ Үүсгэн байгуулах баримт бичиг /</i>		
<u>6820</u> <i>/ код /</i>	Хөрөнгийн үнэлгээ / 2017.01.11-2020.01.11 / <i>/ Үндсэн эрхлэл үйл ажиллагааны чиглэл /</i>	
<u>8299</u> <u>6629</u>	Бизнес зөвлөгөө Даатгалын хяналт үнэлэгчийн үйл ажиллагаа	
<i>/ код /</i>		
<i>/ Туслах эрхлэл үйл ажиллагааны чиглэл /</i>		
Хугацаагүй <i>/ хугацаа /</i>	<u>2</u> <i>/ гишүүдийн тоо /</i>	<u>10,000.0</u> <i>/ өөрийн хөрөнгийн хэмжээ, илгээн төгрөгөөр /</i>
Улаанбаатар Баянзүрх, 26-р хороо хүннү, Олимп плаза 401 тоот. Утас1: 99995638, Утас2: . Факс: <i>/ хуулийн этгээдийн албан ёсны хаяг /</i>		



Гэрчилгээ дахин олгосон

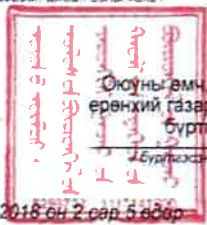

2018 он 2 сар 5 өдөр

МОНОС ХҮНС

 713315-55948927



СЗУ
2019.03.13
БҮРТГЭВ
№ 01

МОНОС ХҮНС | Үнэт цаасны танилцуулга

МОНГОЛЫН ХӨРӨНГИЙН БИРЖ
MONGOLIAN STOCK EXCHANGE
2019-01-18
БҮРТГЭВ-02

Хуулийн этгээдийн үүсгэн байгуулах баримт бичигт оруулсан нэмэлт өөрчлөлтийн бүртгэл

Д/д	Нэмэлт өөрчлөлтийн агуулга	Бүртгэсэн	
		Огноо	Ажигтан тэмдэг
1	Эрдэнэбаяр овогтой Ганчимээ-а Гүйцэтгэх захирал-р томилсныг бүртгэв.	2018.02.05	Э.Эрдэнэбилэгэ
2	Дахин гэрчилгээ олгов.	2018.02.05	Э.Эрдэнэбилэгэ



УЛААНБААТАР ХОТ
МОНОС ХҮНС
[Signature]
Т133015.Д.5568927

МОНГОЛЫН БИРЖ
GOMTECH LTD. LLC
[Signature]

МОНОС ХҮНС | Үнэт цаасны танилцуулга
 2019.03.р 13
БҮРТГЭВ
 № 11

МОНГОЛЫН ХӨРӨНГЛИЙН БИРЭГ
MONGOLIAN STOCK EXCHANGE
 2019-01-18
БҮРТГЭВ-02

МОНГОЛ УЛС
САНХҮҮГИЙН ЗОХИУЛАХ ХОРООНЫ
ТОГТООЛ



2013 оны 01 сарын 14 өдөр
 Дулаар 10
 Улаанбаатар хот

"Итгэлт эстийн" ХХК-ийг үнэт цаасны зах зээлд оролцогчид хөрөнгийн үнэлгээний үйлчилгээ үзүүлэх хуулийн этгээдээр бүртгэх тухай

Санхүүгийн зохицуулах хорооны эрх зүйн байдалын тухай хуулийн 6 дугаар зүйлийн 6.1.1, Үнэт цаасны зах зээлийн тухай хуулийн 24 дүгээр зүйлийн 24.1.1, 16, 24.3, Санхүүгийн зохицуулах хорооны 2013 оны 453 дугаар тогтоолоор батлагдсан "Үнэт цаасны зах зээлд оролцогчид хөрөнгийн үнэлгээний үйлчилгээ үзүүлэх хуулийн этгээдийг бүртгэх тухай журам"-ын 4.2 дэхь хэсгийг тус тус үндэслэн Санхүүгийн зохицуулах хорооноос ТОГТООХ нь:

1. "Итгэлт эстийн" ХХК-ийг үнэт цаасны зах зээлд оролцогчид хөрөнгийн үнэлгээний үйлчилгээ үзүүлэх хуулийн этгээдээр бүртгэсгүйд.
2. Холбогдох хууль тогтоомжоор хүлээсэн үүргээ чанд биелүүлж ажиглахыг "Итгэлт эстийн" ХХК-ЭТ андбаатар-д уурал болгосугуй.
3. Тогтоолын биелэлтэд хяналт тавьж, олон нийтэд мэдэгдэхийг Ажлын алба /Д.Энхбаяр/-нд даалгасугуй.

ДАРГА
 З.НАРАНТУЯА

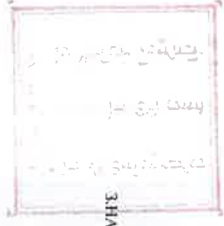

(Handwritten signature)

УЛААНБААТАР ХОТ
МОНОС ХҮНС
ХХК
 ТТ 33916 ӨБ 5569927

СЗХ
2019.08.13
БҮРТГЭ
№ 01

МОНГОЛЫН ХӨРӨНГИЙН БИРЖ
MONGOLIAN STOCK EXCHANGE
2019-08-13
БҮРТГЭ
№ 01

САНГИЙН ЯАМ

ХӨРӨНГИЙН ҮНЭЛГЭЭ ХИЙХ ТУСГАЙ ЗӨВШӨӨРЛИЙН ГЭРЧИЛГЭЭ

Дугаар 071200002

Иргэний ургийн овог: Батаагийнхан
Иргэний овог, нэр: Өвгөн овогтой Эрдэнэбаяр
Иргэний үнэмлэхний дугаар: УБ0212200
Иргэний бүртгэлийн дугаар: УХ57050515
Үнэлгээчний гэрчилгээний дугаар:
Иргэний хаяг: УБ БЗД, 16-р хороо, 13-р хороолол 10-62 тоот
Зөвшөөрөл олгосон шийдвэр, огноо: Сангийн сайдын 2010/12/20-ны өргийн 280 тоот тушаал

Энэхүү зөвшөөрөл нь олгосон эсвэл сунгасан өдрөөс хойш 3 жилийн хугацаанд хүчин төгөлдөр үйлчилнэ.

Аж ахуйн үйл ажиллагааны тусгай зөвшөөрлийн тухай жуулийн 5 дугаар зүйлийн 5.3 дахь хэсэгт заасны дагуу энэхүү тусгай зөвшөөрлийг хуульд зааснаас бусад тохиолдолд бусад худалдах, бэлэглэх, барьцаалах зэргээр шилжүүлж үл болно

САНГИЙН САЙД [Signature] С.БЯЯРЦОГТ
УЛААНБААТАР ХОТ

ТУСГАЙ ЗӨВШӨӨРЛИЙН ХУГАЦААНЫ СУНГАЛТ

Сангийн сайдын 2013 оны 12 дугаар тушаалаар энэхүү тусгай зөвшөөрлийг
2013 оны 12-р сарын 20-ны өдрөөс 3 жилийн хугацаагаар сунгаа

САНГИЙН САЙД [Signature] Ч.УЛААН

ТУСГАЙ ЗӨВШӨӨРЛИЙН ХУГАЦААНЫ СУНГАЛТ

Сангийн сайдын 20... оны ... дугаар тушаалаар энэхүү тусгай зөвшөөрлийг
20... оны ...-р сарын ...-ны өдрөөс 3 жилийн хугацаагаар сунгаа

САНГИЙН САЙД [Signature] Б.ЧӨЙЖИЛСҮРЭЙ

ТУСГАЙ ЗӨВШӨӨРЛИЙН ХУГАЦААНЫ СУНГАЛТ

Сангийн сайдын 20... оны ... дугаар тушаалаар энэхүү тусгай зөвшөөрлийг
20... оны ...-р сарын ...-ны өдрөөс 3 жилийн хугацаагаар сунгаа

САНГИЙН САЙД

УЛААНБААТАР ХОТ
МОНОС ХҮНС
[Signature]
УТ30010-569827

УЛААНБААТАР ХОТ
[Signature]
GUYEN CAPITAL LLC

2019.03.13 өдөр

5.11 АНДЕРРАЙТЕРТАЙ БАЙГУУЛСАН ГЭРЭЭ

№ 11



АНДЕРРАЙТЕРИЙН ҮЙЛЧИЛГЭЭ ҮЗҮҮЛЭХ ГЭРЭЭ
(Нээлтэй хүрээнд)

2018 оны 07 сарын 10 өдөр

Дугаар 18/020

Улаанбаатар хот

Энэхүү Андеррайтерийн үйлчилгээний гэрээг (цаашид "Гэрээ" гэх)-г нэг талаас "Монос Хүнс ХХК" ХХК (цаашид "Компани" гэх), түүнийг төлөөлөн Гүйцэтгэх захирал А.ОТГОНДАРЬ,

нөгөө талаас "ГОЛОМТ КАПИТАЛ ҮЦК" ХХК (цаашид "Андеррайтер" гэх), түүнийг төлөөлж Дэд Захирал О.МӨНХЖАРГАЛ нар (цаашид гэрээ байгуулагч талуудыг хамтад нь "Талууд", тусад нь "Тал" гэх)

Монгол Улсын Иргэний хууль, Үнэт цаасны зах зээлийн тухай хууль, Санхүүгийн Зохицуулах Хороо, Монголын Хөрөнгийн Биржээс гаргасан тогтоол, журам, заавар болон бусад энэ торлийн харилцааг зохицуулсан холбогдох эрх зүйн актуудыг удирдлага болгон, дараах нөхцөлөөр харилцан тохиролцож байгуулав.

Нэг. Нийтлэг үндэслэл

1.1. Энэхүү гэрээний зорилго нь Андеррайтерийн зүгээс Компаний энгийн хувьцаа (цаашид "хувьцаа" гэх)-г Санхүүгийн Зохицуулах Хороо болон Хөрөнгийн Биржид бүртгүүлж, олон нийтэд нээлтэй хүрээнд арилжаалах үйл ажиллагаанд Андеррайтерийн үйлчилгээг Компанид үзүүлэх, Компани нь хүлээн авсан үйлчилгээний хөлсөнд гэрээнд заасан төлбөрийг Андеррайтерт төлөөр харилцан тохиролцсонтой холбоотой талуудын хооронд үүсэх харилцааг зохицуулахад оршино.

1.2. Талууд гэрээний зорилгоо хэрэгжүүлэх явцад бие биенийхээ хууль ёсны эрх, ашиг сонирхлыг хүндэтгэх, хамгаалах болон шударга байх зарчмыг баримтлан ажиллана.

1.3. Талуудын мэдээлэл:

Компани: "Монос Хүнс" ХХК

Улсын бүртгэлийн дугаар:
Хаяг:

9011338029

Улаанбаатар хот, Хан-Уул дүүрэг, 2-р хороо,
Чингэсийн өргөн чөлөө, 205-2 тоот

Утас/Факс:

+976 11-34 3525/ +976 11-34 3525
+976 77-77 3525

И-мэйл:

otgondari@monos.mn
foods.assistant@monos.mn

Андеррайтер: "Голомт Капитал ҮЦК" ХХК

Улсын бүртгэлийн дугаар:
Хаяг:

9011287134

Сүхбаатар дүүрэг, 1-р хороо, Чингэсийн өргөн
чөлөө-24, Парк Плейс 405 тоот, Улаанбаатар,
Монгол Улс

Утас/Факс:

+976 70127530
+976 70121529

И-мэйл:

info@golomtcapital.com

1

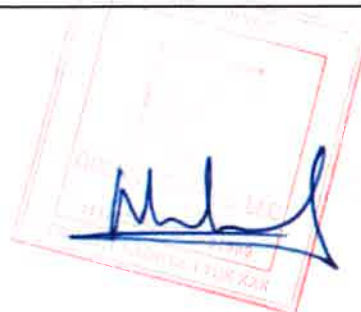



Хоёр. Нэр томьёоны тайлбар

- 2.1 Энэ гэрээнд дараах нэр томьёог дор дурьдсан утгаар ойлгоно. Үүнд:
 - 2.1.1. “Үнэт цаас” гэж Монгол улсын хуулийн дагуу байгуулагдсан аж ахуй нэгж байгууллага болон бусад эрх бүхий этгээдээс гаргасан өрийн бичиг (бонд), компанийн бүх төрлийн хувьцаа, компанийн гаргасан эсхүл гаргахаар санал болгож буй хувьцааг худалдах, худалдан авах, эрхийн опцион, хөрөнгө оруулалтын сангийн хувьцаа, түүнчлэн Санхүүгийн зохицуулах хорооноос Үнэт цаасны зах зээлийн тухай нийцүүлэн үнэт цаас гэж тодорхойлсон бичиг баримтыг;
 - 2.1.2. “Үнэт цаас гаргагч” оорийн нэрийн өмнөөс үнэт цаас гаргаж байгаа, гаргахаар санал болгож буй этгээдийг;
 - 2.1.3. “Үнэт цаасны танилцуулга” гэж үнэт цаасны захиалга авах, худалдах зорилгоор үнэт цаас гаргагч болон Андеррайтерийн зүгээс холбогдох хууль, тогтоомжид заасан журмын дагуу Санхүүгийн Зохицуулах Хороо болон Хөрөнгийн биржид үнэт цаасыг бүртгүүлэх зорилгоор бэлтгэсэн танилцуулга, баримт бичгийн бүрдлийг;
 - 2.1.4. “Хөрөнгө оруулагч” гэж үнэт цаас худалдан авагч иргэн, хуулийн этгээд буюу Компанийн хувьцаа эзэмшигч бөгөөд компанийн нэгж хувьцаанд ногдох саналын эрхийг хүлээн авах эрх бүхий этгээдийг;
 - 2.1.5. “Андеррайтерийн үйл ажиллагаа” гэж үнэт цаас гаргагчтай байгуулсан гэрээний дагуу үнэт цаасыг худалдан авах, худалдах, эсхүл үнэт цаас гаргагчийн нэрийн өмнөөс нийтэд нээлттэйгээр хөрөнгө оруулагчид арилжих ажиллагааг;
 - 2.1.6. “Хувьцаа” гэж Компанийн саналын эрхтэй энгийн хувьцааг;
 - 2.1.7. “МХБ” гэж Монголын Хөрөнгийн Биржийг;
 - 2.1.8. “ҮЦТХТ” гэж Үнэт цаасны Төвлөрсөн Хадгаламжийн товийг;
 - 2.1.9. “СЗХ” гэж Санхүүгийн Зохицуулах Хороог;

Гурав. Андеррайтерийн үйлчилгээний цар хүрээ

- 3.1. Андеррайтерийн зүгээс үзүүлэх үйлчилгээнүүд нь дараах зөвлөмж, үйлчилгээнүүдээр тодорхойлогдоно:
 - 3.1.1. СЗХ болон МХБ-ээс гаргасан Үнэт цаасны бүртгэлийн журмын дагуу хувьцаа гаргах төлөвлөгөөг боловсруулах, хувьцааны бүртгэлийн шалгуурыг хангахад Компанид зөвлөгөө өгөх;
 - 3.1.2. Компанийн санхүүгийн болон үйл ажиллагааны чадаах дээр магадлан шинжилгээ (due diligence) хийх;
 - 3.1.3. Компани болон түүний хэрэгжүүлж буй төслийн талаар холбогдох мэдээлэл, үнэт цаасны танилцуулга материалыг (Проспектус) бэлтгэх;
 - 3.1.4. Компанийн хувьцаа гаргахад шаардлагатай гуравдагч талуудтай хамтран ажиллах, гуравдагч талуудыг сонгоход болон тэдэнтэй үүсэх харилцаанд зөвлөгөө өгөх.
 - 3.1.5. Боломжит хөрөнгө оруулагчдыг тодорхойлох, Компанийг төлөөлөн танилцуулга хийх, санал тавих, уулзалт зохион байгуулах;
 - 3.1.6. Үнэт цаасны зах зээл дээр хувьцаа гаргахтай холбоотойгоор СЗХ болон МХБ, АТТ, ҮЦТХТ-ээс гаргасан хууль тогтоомж, журмыг мөрдөх гал дээр компанид зөвлөмж өгөх;
 - 3.1.7. Компанийн хувьцааг үнэт цаасны бүртгэлд бүртгүүлэх асуудлаар компанийн нэрийн өмнөөс СЗХ болон МХБ-тэй харилцах, гэдгээрэй холбоотой үйл ажиллагааг зохион байгуулах.
 - 3.1.8. Үнэт цаасны зах зээл дээр хувьцаа гаргахтай холбоотойгоор Компани болон компанийн үнэт цаасыг олон нийтэд сурталчлах маркетингийн төлөвлөгөөг боловсруулах, шаардлагатай танилцуулгыг бэлтгэх, видео контент болон бусад олон нийтийн сурталчилгааны материал бэлтгэхэд зөвлөх, үүнд Андеррайтерийн толгой компанийг оролцуулах.
- 3.2. Талууд энэхүү гэрээний дагуу дээр дурдсан үйлчилгээний хүрээнд дараах нөхцөлүүдийг харилцан хүлээн зөвшөөрсөн болно. Үүнд:



2019.03.13 өдөр
БҮРТГЭВ

2019-01-18

БҮРТГЭВ-02

ГОЛОМТ
КАПИТАЛ

- 3.2.1. Андеррайтер нь энэхүү гэрээ хүчин төгөлдөр байх хугацаанд бусад гуравдагч этгээдэд ижил төрлийн үйлчилгээ үзүүлэх эрхтэй болно.
- 3.2.2. Андеррайтер нь энэхүү гэрээнд тусгагдсан ажил үйлчилгээг хийж гүйцэтгэхэд бусад этгээд, хамтран ажиллагч түнш, туслах андеррайтерийг шаардлагатай гэж үзсэн тохиолдолд Компанитай харилцан зөвшилцсөний үндсэн дээр туслан гүйцэтгэгчтэй гэрээ байгуулан ажиллаж болно.
- 3.2.3. Андеррайтер нь Компанийн нийтэд санал болгон гаргах үнэт цаасыг арилжаалах андеррайтерийн үйл ажиллагааг Үнэт цаасны зах зээлийн тухай хуулийн 41.4.3-г заасан төрлөөр хэрэгжүүлнэ.
- 3.2.4. Андеррайтер Компанийн нийтэд санал болгон гаргах үнэт цаасыг арилжаалах андеррайтерийн үйл ажиллагааг Гэрээний 3.2.3-т заасан төрлөөс өөрөөр гүйцэтгэх бол Андеррайтерийн толгой компани болон "Голомт Банк"-ийн дотоод хурлаар шийдвэрлүүнэ.
- 3.2.5. Компани гэрээний хүчин төгөлдөр үйлчлэх хугацаанд ижил төрлийн үйлчилгээг Андеррайтерийн зөвшөөрөлгүйгээр өөр бусад этгээдээс авахгүй.
- 3.2.6. Компани гэрээний хугацаа дуусгавар болсноос хойш 1 жилийн хугацаанд хөрөнгийн зах зээл дээр үнэт цаас гаргахаар шийдвэрлэвэл тэргүүн ээлжид Андеррайтертай зөвлөлдөн, тохиролцоонд хүрсэн бол үүнтэй холбоотой үүсэх харилцаа, нөхцөлүүдийг холбогдох нэмэлт гэрээ байгуулан зохицуулна.

Дөрөв. Гэрээний хугацаа

- 4.1. Энэхүү гэрээ нь талуудын эрх бүхий албан тушаалтнууд гарын үсэг зурж баталгаажуулсан өдрөөс хүчин төгөлдөр болно.
- 4.2. Энэхүү гэрээ нь гэрээг баталгаажуулагдсан өдрөөс Компанийн хувьцааг анхдагч зах зээлийн арилжааг амжилттай хэрэгжүүлэн, хоёрдогч зах зээлийн арилжаа эхлэх хүртэл хугацаанд хүчинтэй байна.
- 4.2.1. Анхдагч зах зээлийн арилжааг хэрэгжүүлэх үйл явц нэгээс дээш жилийн хугацаанд үргэлжлэх тохиолдолд шаардлагатай нэмэлт ажлуудын хөлсийг тухайн үед тохиролцоно.
- 4.3. СЗХ болон МХБ-ээс Компанийн хувьцааг арилжихыг зөвшөөрсөн шийдвэр гаргуулах, анхдагч зах зээл дээр хувьцааг нээлттэй байршуулж дуусах хугацаа зэргээс хамааран гэрээнд заагдсан үйл ажиллагаа саатаж гэрээг баталгаажуулсан өдрөөс 2 жилээ илүү хугацаагаар хойшлогдсон тохиолдолд Талууд харилцан тохиролцож, нэмэлт гэрээ байгуулах замаар гэрээний хугацааг сунгах буюу өөрчилж болно.
- 4.4. Гэрээний хугацаа дуусгавар болсноор, энэхүү гэрээний 9 дүгээр зүйлд дурьдсанаас бусад тохиолдолд Гэрээтэй холбоотой асуудлаар Талууд харилцан хармуцлага хүлээхгүй ба нууц хадгалахтай холбоотой үүрэг нь гэрээнд заасан хугацаанд үргэлжилнэ.

Тав. Үйлчилгээний төлбөр

- 5.1. "Үйлчилгээний төлбөр" гэдэгт Андеррайтераас үзүүлж буй үйлчилгээний хөлсийг хамааруулан ойлгоно. Үүнд:
- 5.1.1. Энэхүү үйлчилгээний дагуу Андеррайтераас үзүүлж буй үйлчилгээний үндсэн хөлс нь төгрөг байна.
- 5.1.2. Компани нь Гэрээний 5.1.1 дугаар зүйлд заасан Андеррайтерийн үйлчилгээний үндсэн хөлсийг МХБ, СЗХ-нд үнэт цаасны танилцуулга материалыг хүргүүлснээс ажлын 3 /гурав/ хоногт багтаан, энэхүү гэрээний 5.3 дугаар зүйлд заасан Голомт Банкны дансруу шилжүүлнэ.
- 5.1.3. Анхдагч зах зээлийн арилжааг хэрэгжүүлсэн тохиолдолд үнэт цаас гаргагч нь Андеррайтерт босгосон хөрөнгийн нэрлэсэн дүнгийн шимтгэлийг үнэт цаас гаргагчийн ҮЦГХТ-н дансанд үнэт цаасаар төвлөрүүлсэн хөрөнгө шилжсэнээс ажлын 10 /арван/ хоногийн дотор энэхүү гэрээний 5.3 дугаар зүйлд заасан Голомт Банкны дансаар төлнө.
- 5.2. Төлбөрийг тогтоосон хугацаанд төлөөгүй нь Андеррайтерийн зүгээс үйлчилгээний хугацаа хойшлох үндэслэл болно.
- 5.3. Андеррайтерийн үйлчилгээний төлбөрийг хүлээн авах дансны мэдээлэл:

МОНОС ХҮНС
БҮРТГЭВ
2019.03.13

ГОЛОМТ
КАПИТАЛ



МОНОС ХҮНС | Үнэт цаасны танилцуулга



Банкны нэр: Голомт банк
Дансны дугаар: 2005002269 /MNT/
Данс эзэмшигч: Голомт Капитал ҮЦК
5.4. Энэхүү гэрээний 4.3 дугаар зүйлд зааснаар Талууд харилцан тохиролцож нэмэлт гэрээ байгуулсан тохиолдолд Талууд гэрээндээ тусгаж ажиллана.

Зургаа. Үйлчилгээний зардал

6.1. Гэрээний хугацаанд Компани нь үйлчилгээний төлбөрөөс гадна хувьцаа гаргахтай холбогдон гарах зардлуудыг хариуцна. Андеррайтер гэрээнд заагдсан үйл ажиллагааг хэрэгжүүлэхтэй холбогдон гарсан дараах зардлуудыг тухай бүр Компанитай харилцан зөвшилцсөний үндсэн дээр Компаниас нэхэмжлэн авна. Үүнд:

- 6.1.1. Компанийн үнэт цаасыг анхдагч зах зээл дээр амжилттай гаргахтай холбоотойгоор гарсан СЗХ, МХБ болон ҮЦТХТ-ийн өргөдлийн хураамж, зохицуулалтын үйлчилгээний хөлс, бусад шимтгэлүүд;
- 6.1.2. Үнэт цаас гаргах зорилгоор хэрэгжүүлж буй Андеррайтерийн үйл ажиллагаатай холбоотой бусад мэргэжлийн байгууллагын зардал;
- 6.1.3. Маркетингийн зардал:
 - 6.1.3.1 Танилцуулга материал, сошиал болон ТВ-н мэдээний зардал, брошур, аннонс хэвлүүлэх зардал
- 6.1.4. Үнэт цаасны танилцуулгын хэвлэлтийн зардал;
- 6.1.5. Компанийн болон үнэт цаасны танилцуулга хийх уулзалт зохион байгуулахтай холбоотой зардал;
- 6.1.6. Бусад үнэт цаасыг амжилттай гаргахтай холбоотой зардлууд.

Долоо. Компанийн эрх, үүрэг

- 7.1. Компани нь дараах үүрэгтэй байна. Үүнд:
 - 7.1.1. Андеррайтерт Гэрээнд заасан үйлчилгээг үзүүлэхэд нь шаардлагатай үнэн зөв, бодит мэдээлэл, бичиг баримт болон материалуудын эх хувь болон баталгаажсан хуулбарыг цаг тухайд нь бүрэн гаргаж өгөх.
 - 7.1.2. Компанийн хөрөнгө оруулагчдад Компанийн үйл ажиллагааны талаар үнэн зөв, бодит мэдээллээр ханган ажиллах.
 - 7.1.3. Гэрээ хүчин төгөлдөр байх хугацаанд ижил төрлийн Андеррайтерийн үйлчилгээ авахгүй байх.
 - 7.1.4. Гэрээний дагуу Компанийн хариуцах бүхий л үүргээ биелүүлэх.
 - 7.1.5. МХБ, СЗХ, Гадаадын хөрөнгийн бирж болон бусад зохицуулалтын байгууллагаас гаргасан холбогдох дүрэм, журмын дагуу хүлээх бусад үүрэг.
- 7.2. Компани нь дараах эрхтэй байна. Үүнд:
 - 7.2.1. Андеррайтерийн үйлчилгээтэй холбоотой үйл ажиллагааны явцын талаар бүрэн мэдээлэл авах.
 - 7.2.2. Андеррайтерийн үйлчилгээний явц, үр дүнд өөрийн зүгээс тайлбар санал өгөх.
 - 7.2.3. Андеррайтераас Гэрээний дагуу хүлээсэн үүргээ биелүүлэхийг шаардах.
 - 7.2.4. Андеррайтерийн буруутай үйл ажиллагааны улмаас Компанид учирсан хохирлыг Андеррайтераас нэхэмжлэн төлүүлэх замаар барагдуулах.
 - 7.2.5. Андеррайтераас санал болгосон хөрөнгө оруулагч болон түүний тавьж буй хөрөнгө оруулалтын саналыг татгалзах эрхтэй ба тухайн хөрөнгө оруулалтыг хүлээн авах үүрэг хүтээхгүй

Найм. Андеррайтерийн эрх үүрэг

- 8.1. Андеррайтер нь дараах үүрэгтэй байна. Үүнд:
 - 8.1.1. Гэрээ хүчин төгөлдөр байх хугацаанд Андеррайтерийн үйлчилгээний явц, үр дүн, тайланг Компанид танилцуулж, цаашид хийгдэх ажлын тухай мэдээллээр хангах.
 - 8.1.2. Андеррайтераас үл хамаарах шалтгаанаар, Андеррайтерийн үйлчилгээний чанар, үр дүнд муугаар нөлөөлөх ямар нэг нөхцөл байдал бий болсон тохиолдолд Компанид нэн даруй мэдэгдэх.

4



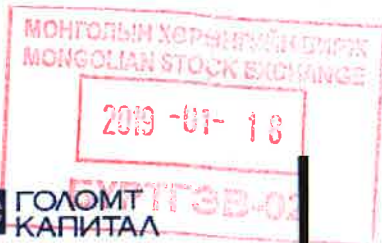

- 8.1.3. Гэрээний дагуу Компаниас ирүүлсэн бичиг баримт, материалын бүрэн бүтэн байдлыг хангах талаар өөрөөс шалтгаалах бүхий л арга хэмжээг авах.
- 8.1.4. Компанийн бизнесийн нууцад хамаарах мэдээ, мэдээлэл, нийтэд тарааглаагүй байгаа мэдээллийн нууцыг чанд хадгалах.
- 8.1.5. Гэрээний дагуу Андеррайтерийн хариуцах бүхий л үүргээ биелүүлэх.
- 8.2. Андеррайтер нь дараах **эрхтэй** байна. Үүнд:
 - 8.2.1. Андеррайтерийн үйлчилгээ үзүүлэхэд шаардлагатай бүхий л мэдээ мэдээлэл, тоо баримт, санхүүгийн тайлангууд болон бусад холбогдох бичиг баримтуудыг Компаниас гаргуулан авах.
 - 8.2.2. Компанид хөрөнгө оруулалт татах зорилгоор боломжит хөрөнгө оруулагч нарт хаалттай хүрээнд Компанийг танилцуулах.
 - 8.2.3. Компанийг Гэрээний дагуу хүлээсэн үүргээ биелүүлэхийг шаардах.
 - 8.2.4. Компанийн буруутай үйл ажиллагааны улмаас Андеррайтерт учирсан хохирлыг Компаниас нэхэмжлэн төлүүлэх замаар барагдуулах.
 - 8.2.5. Андеррайтерийн үйлчилгээний хүрээнд Компанийн ажлын байр болон гэрээний үүргээ хэрэгжүүлэхтэй холбоотойгоор холбогдох газарт саадгүй нэвтрэх хүсэлт гаргах.

Бс. Нууц хадгалах

- 9.1. Талууд нь Эрх бүхий байгууллага шаардсанаас бусад тохиолдолд, талууд нууц мэдээллийг энэхүү гэрээний бус зорилгоор шууд болон шууд бус замаар ашиглахгүй, задруулахгүй эсхүл гуравдагч этгээд болон олон нийтэд мэдээлэхгүй байх үүргийг энэхүү гэрээний явцад, шавшил хүлээнэ.
- 9.2. Энэхүү гэрээний дор хүлээж буй Андеррайтерийн нууц хадгалах үүрэгт дараах нөхцөл байдал хамаарахгүй буюу Андеррайтер хариуцлага хүлээхгүй болно. Үүнд:
 - 9.2.1. Андеррайтерт мэдээлэл өгөх үед болон дараа нь тухайн мэдээлэл Андеррайтераас хамааралгүйгээр олон нийтэд зарлагдсан.
 - 9.2.2. Компани болон Компанийн хамааралтай этгээдээс бусад эх үүсвэрээс хуулийн дагуу олж авсан.
 - 9.2.3. Компани тухайн мэдээллийг өгөхөөс өмнө Андеррайтер нь өөрөө тухайн мэдээллийг олж авсан эсхүл боловсруулсан.
 - 9.2.4. Хуулийн дагуу эрх бүхий байгууллагын шийдвэр болон Компанийн бичгээр үйлдсэн зөвшөөрлийн дагуу тухайн мэдээлэл олон нийтэд ил болсон.
- 9.3. Андеррайтерийн үйлчилгээний хүрээнд хийгдэх танилцуулга материал болон бусад нийтэд нээлттэй болох шаардлагатай мэдээллүүдийг үнэт цаасыг нээлттэй арилжаалахтай холбогдуулан нийтэд танилцуулснаар талуудын хооронд байгуулсан нууцлалын гэрээнд заасан нууц мэдээллийг задруулсан гэж үзэхгүй.
- 9.4. Нууцад тооцогдох мэдээллийг эрх бүхий байгууллагаас шаардсан тохиолдолд, гэрээний талууд нь харилцан бие биедээ мэдэгдэх үүрэг хүлээнэ.

Арав. Хариуцлага

- 10.1. Монгол улсын Иргэний хуульд заасан гэнэтийн болон давагдашгүй хүчин зүйлийн улмаас аль нэг тал гэрээгээр хүлээсэн үүргээ биелүүлэх боломжгүй болсон бол хариуцлагаас чөлөөлөгдөнө. Энэ тохиолдолд тэрхүү нөхцөл байдлаа нэн даруй нөгөө талдаа мэдэгдэж, нотлох үүрэгтэй. Нотолж чадаагүй тохиолдолд гэрээгээр хүлээсэн үүргээсээ чөлөөлөгдөхгүй.
- 10.2. Компанийн буруутай, хууль бус үйл ажиллагаатай үүдэн гарсан ямар нэг хохирол, өр төлбөрийг Андеррайтер хариуцахгүй болно.
- 10.3. Компани нь үйлчилгээний төлбөрийг гэрээнд заасан хугацаанд болон тогтоосон хугацаанд, тогтоосон хувь хэмжээгээр төлөөгүй тохиолдолд хоног тутам гүйцэтгэггүй үүргийн дүнгийн 0.1%-тай тэнцэх хэмжээний алдагчийг Андеррайтерт төлнө.
- 10.4. Алдагчийн нийт дүн нь энэхүү гэрээний 5.1.1-г заасан дүнгийн 50 хувиас хэтрэхгүй байна.
- 10.5. Компанийн хувьцааг анхдагч зах зээл гаргах үйл ажиллагаа нь Компанийн буруутай үйл ажиллагааны улмаас хэрэгжих боломжгүй болсон тохиолдолд энэхүү Гэрээний 5.1.1 дугаар зүйлд заасан үйлчилгээний үндсэн хөлсийг Компани төлнө.

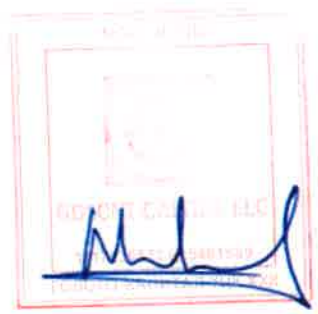



10.6. Компанийн ирүүлсэн бөгөөд мэргэжлийн байгууллага /хуульч, санхүүгийн шинжээч, үнэлгээний байгууллага, эсхүл аудитын дүгнэлт гэх мэт/-аас баталгаажсан мэдээлэл нь худал буюу бодит байдалд нийцдэггүй, төөрөгдүүлсэн байсны улмаас ирээдүйд учрах хохирлыг Андеррайтер хариуцахгүй болно.

Арван нэг. Гэрээ дуусгавар болох

- 11.1. Энэхүү гэрээ нь дор дурдсан үндэслэлээр дуусгавар болно. Үүнд:
 - 11.1.1. Талууд гэрээгээр хүлээсэн үүргээ биелүүлснээр;
 - 11.1.2. Талууд харилцан гохиролцооноор гэрээг дуусгавар болсон өдөр;
 - 11.1.3. Аль нэг тал гэрээний үүргээ ноцтой зөрчсөн гэж үзсэний улмаас нөгөө талдаа албан ёсоор мэдэгдсэний үндсэн дээр гэрээг цуцалснаар;
 - 11.1.4. Талууд харилцан тохиролцооны үндсэн дээр шинээр Андеррайтерийн үйлчилгээний гэрээ байгуулснаар;
 - 11.1.5. Хуульд заасан бусад үндэслэлээр.
- 11.2. Аль нэг тал гэрээний үүргээ зөрчсөн бол нөгөө тал нь энэ талаар мэдсэн даруйд зөрчлийг арилгах талаар бичгээр шаардлага тавина. Хүргүүдсэн шаардлагыг хүлээн авсан тал 30 хоногийн дотор зөрчлийг арилгаагүй бол зөрчил гаргаагүй тал албан ёсоор мэдэгдсэний үндсэн дээр гэрээг цуцлах эрх эдэлнэ.
- 11.3. Гэрээний үүргээ зөрчсөний улмаас гэрээ цуцалснаас үүсэх үр дагаврыг тухайн гэм буруутай тал бүрэн хариуцна.
- 11.4. Компанийн буруутай үйл ажиллагаанаас гэрээ дуусгавар болвол Компани нь энэхүү гэрээний дагуу төлөх ёстой үйлчилгээний төлбөрөөс чөлөөлөгдөхгүй.
- 11.5. Андеррайтерийн буруутай үйл ажиллагаанаас гэрээ дуусгавар болвол Компани энэхүү гэрээний хүрээнд төлөгдсөн төлбөрийг эргүүлэн олгох.

Арван хоёр. Бусад зүйл

- 12.1. Энэхүү гэрээ нь сайн дурын үндсэн дээр, талуудын эрх, ашиг сонирхлын төлөө байгуулагдсан бөгөөд талуудын хувьд зайлшгүй дагаж мөрдөх баримт бичиг мөн.
- 12.2. Энэхүү гэрээний аль нэг зүйл болон заалтууд шаардлагагүй эсхүл хүчин төгөлдөр бус болсон зэрэг нь гэрээний бусад хүчин төгөлдөр үйлчилж буй зүйл, заалтуудад нөлөөлөхгүй бөгөөд тэдгээр нь хүчин төгөлдөр хэвээр үйлчилнэ.
- 12.3. Талууд гэрээтэй холбоотойгоор үүссэн санал зөрөлдөөн, үл ойлголцол, маргааныг харилцан тохиролцож, эв зүйгээр шийдвэрлэх ба тохиролцоонд хүрч чалахгүй тохиолдолд маргааныг Монгол улсын хуулийн дагуу шүүхээр шийдвэрлүүлнэ.
- 12.4. Энэхүү гэрээнд тусгагдаагүй бусад асуудлыг дээр дурдсан холбогдох хууль тогтоомжийн дагуу зохицуулна.
- 12.5. Гэрээг Монгол хэл дээр, ижил хүчинтэй хоёр хувь үйлдэх ба талууд тус бүрд нэг хувь хадгалагдана.

ГЭРЭЭ БАЙГУУЛСАН:





5.12 ХУУЛИЙН БАЙГУУЛЛАГАТАЙ БАЙГУУЛСАН ГЭРЭЭ

**ХУУЛЬ ЗҮЙН ҮЙЛЧИЛГЭЭ ҮЗҮҮЛЭХ ГЭРЭЭ
МОНГОС ХҮНС ХХК**

2018 оны 07 сарын 17-ны өдөр

Улаанбаатар хот

НЭГ. УДИРТГАЛ

- 1.1 Монгол Улс, Улаанбаатар хот, Хан-Уул дүүрэг, 2-р хороо, Чингисийн өргөн чөлөө 205/2 хаягт байрлах “Монос хүнс” ХХК (“Үйлчлүүлэгч”) -ийг төлөөлж Гүйцэтгэх захирал А.Отгондарь нь энэхүү Хууль зүйн үйлчилгээ үзүүлэх гэрээний (“Гэрээ”) 3.1-р тэйд заасан үйлчилгээг авахыг хүсэж, мөн
- 1.2 Улаанбаатар хот, Сүхбаатар дүүрэг, 1-р хороо, Гэндэнгийн гудамж, Ардчилалын өргөө, 6 давхар хаягт байрлах Өмгөөллийн “ИЭЛСИ” ХХН-ийг төлөөлж Гүйцэтгэх захирал Б.Баяр (“Хуульч”, хамтад нь “Талууд”) нь дээрх үйлчилгээг үзүүлэхийг зөвшөөрч талууд доор дурдсан нөхцөлийг харилцан тохиролцож энэхүү Гэрээг байгуулав.

ХОёр. ГЭРЭЭНИЙ ЗОРИЛГО

- 2.1 Хуульч үйлчлүүлэгчийн хүсэлтийн дагуу энэхүү Гэрээний 3.1 дэх хэсэгт заасан ажлыг гүйцэтгэх, Үйлчлүүлэгч нь Гэрээнд заасан төлбөрийн Хуульчид төлөх харилцааг энэхүү Гэрээгээр зохицуулна.
- 2.2 Үнэт цаас гаргагч нь дүгнэлт гаргахад шаардагдах мэдээтэл, бичиг баримтыг Хуульчид бүрэн ирүүлэх үүрэгтэй.
- 2.3 Хуульч нь дүгнэлт гаргахын тулд холбогдох баримт бичгийг бүрэн судалж, зохих стандартын дагуу үйл ажиллагаа явуулах, гаргасан дүгнэлтийнхээ харууцлагыг бүрэн хүлээнэ.

ГУРАВ. ҮЙЛЧИЛГЭЭНИЙ ХҮРЭЭ

- 3.1 Энэхүү Гэрээний дагуу Хуульч нь Үйлчлүүлэгчээ олгосон эрх, өгсөн зааварчилгааны дагуу “Монос Хүнс” ХХК-ийн хувьцааг Монголын Хөрөнгийн бирж ТӨХК-ийн үнэт цаасны биржийн бүртгэлд бүртгэхтэй холбоотой асуудлаар хууль зүйн дүгнэлт гаргана. Тус дүгнэлт нь МХБ ТӨХК-ийн Үнэт цаасны бүртгэлийн журмын 2.2-д заасан доорх асуудлыг тусгасан байна:
 - a. Тухайн компанийн улсын бүртгэл, татвар төлөгчийн болон нийгмийн даатгалын шимтгэл төлөгчийн бүртгэлтэй холбоотой зөрчил байгаа эсэх.
 - b. Төлөөлөн удирдах зөвлөл, гүйцэтгэх удирдлага, эрх бүхий албан тушаалтан нь холбогдох хууль тогтоомж болон Хорооноос баталсан “Монголын компанийн засаглалын кодекс”-т заасан шаардлага хангасан болон гэмт хэрэгт холбогдож байсан эсэх, гэдгээрийн удирдах чадвар, ладлага гуришлагын байдал.
 - c. Үнэт цаас гаргагч нь хуулийн дагуу үүсгэн байгуулагдаж, бүртгэгдсэн эсэх.
 - d. Компанийн дүрэм, үнэт цаасан эрх удаа нийтэл санал болгон гаргаж байгаа компанийн хувьд хувьцааг компанийн дүрмийн төсөл, бүсэд, дотоод

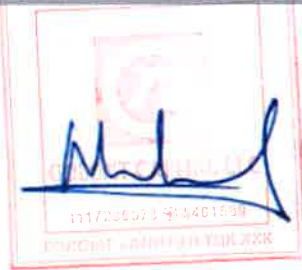

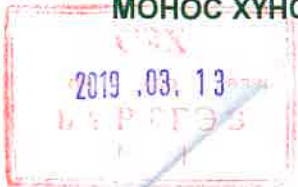

журмууд нь хууль тогтоомж, Хорооноос баталсан "Монголын компанийн засаглалын кодекc"-г нийцсэн эсэх;

- e. Бусадтай байгуулсан худалдах, худалдан авах, бэлтгэн нийлүүгээх, зээлийн гэрээ болон үнэт цаас гаргагчийн үйл ажиллагаанд чухал ач холбогдолтой бусад гэрээ хэлцэл нь хууль тогтоомжид нийцж байгаа эсэх, компанийн үйл ажиллагаанд сөргөөр нөлөөлөх үр дагавар байгаа эсэх;
- f. Сүүлийн 3 жилийн дотор хийсэн их хэмжээний болон сонирхлын төрчигтэй хэлцлийг хуульд заасан журмын дагуу байгуулсан эсэх;
- g. Үйл ажиллагааны тусгай зөвшөөрөл, лиценз, зохиогчийн эрх, патент, бараа, үйлчилгээний гэмдэг, газар эзэмших эрх нь хүчин төгөлдөр эсэх, гэдгээрийн хугацаа дуусах, цуцлагдах, аливаа үүргийн гүйцэтгэлийг хангах үүрэг хүлээсэн гэрээг үйл ажиллагаанд нь сөргөөр нөлөөлж болох нөхцөл байгаа эсэх;
- h. Үнэт цаас, хөдлөх болон үл хөдлөх эд хөрөнгө өмчлөх эрх нь хүчин төгөлдөр эсэх, аливаа үүргийн гүйцэтгэлийг хангах үүрэг хүлээсэн эсэх;
- i. Үнэт цаас гаргагч нь Компанийн тухай хуулийн 6.13-т заасан хуулийн этгээдийн нэгдэлд хамаарч байгаа бол толгой, охин, хараат, зэргэлдээ компанийн талаарх мэдээлэл үндэслэн үнэт цаас гаргагч компанийн хялалтыг жинхэнэ хэрэгжүүлэгч этгээд нь хэн болохыг тодорхойлох;
- h. Үнэт цаасыг бүртгүүлэх өргөдөл, танилцууллагад тусгагдсан мэдээлэл нь хүчин төгөлдөр баримтаар нотлогдож байгаа эсэх;

ДӨРӨВ. ҮЙЛЧИЛГЭЭНИЙ МЭДЭЭЛЭЛ БҮЮУ ХҮРГҮҮЛЭХ МАТЕРИАЛ

- 4.1. Хуульч нь Үйлчлүүлэгчид энэхүү Гэрээний 3-р зүйлд заасан ажлын хүрээнд явуулсан үйл ажиллагааны талаарх мэдээлэл, материалыг гаргаж өгнө. Үүнд:
 - МХБ ТӨХК-ийн Үнэт цаасны бүртгэлийн журмын 2.2-д заасан шаардлагыг хангасан хууль зүйн дүгнэлт;
 - Бусад холбогдох баримт бичиг.

ТАВ. ТӨЛӨӨЛӨГЧ

- 5.1. Хуульчийн эрх бүхий төлөөлөгч нь Өмгөөллийн "НЭЛС" ХХН-ийн Ахлах хуульч, өмгөөлөгч Х.Басансаргал, Х.Болорчимэг, С.Багчимэг нар байна.
- 5.2. Үйлчлүүлэгчид гэрээнд заасан үйлчилгээ болон хууль, эрх зүйн зөвлөгөө, үйлчилгээг хурдан шуурхай үзүүлэхийн тулд Хуульч нь нөхөрлөлийн бусад хуульчдыг нэмэлтээр ажиллуулж болно.
- 5.3. Хуульч нь дээрх эрх бүхий төлөөлөгчийг сольж, өөрчилж байгаа бол нөгөө талдаа нэн даруй мэдэгдэнэ. Эрх бүхий төлөөлөгчийг өөрчилсөн явдал нь Хуульчийг энэхүү гэрээгээр хүлээсэн үүргээ биелүүлэхэд чөлөөлөгдөх үндэслэл, энэхүү гэрээний үнийн дүнг ихэсгэх үндэслэл болохгүй.
- 5.4. Үйлчлүүлэгчийн хүсэлтээр "Монос Хүнс" ХХК-ийн Монголын Хөрөнгийн Бирж ТӨХК-ийн үнэт цаасны биржийн бүртгэлд бүртгэхтэй холбоотой ажлын хэсэгт төлөөлөгчийг томилж оралцуулж болно.

ЗУРГАА. ТӨЛБӨР БА ЗАРДАЛ

- 6.1. Үйлчлүүлэгч нь энэхүү Гэрээний дагуу үзүүлэх үйлчилгээний төлбөрт НӨАТ багтаагүй дүнгээр төгрөгийг Хуульчид төлнө. Төлбөрийн задаргааг лараах байдлаар харуулав:





- Талуудын эрх бүхий зтгээлүүд гэрээнд гарын үсэг зурж, гэрээг байгуулснаас хойш ажлын 3 хоногийн дотор төгрөг.
 - Хууль хууль зүйн дүгнэлтийн эхний төслийг үйлчлүүлэгчид илгээснээс хойш ажлын 3 хоногийн дотор төгрөг.
 - Үнэт цаас бүртгүүлэх баримт бичгийг МХБ болон Санхүүгийн зохицуулах хороонд хүргүүлсэний дараа төгрөг.
- 6.2. Энэхүү гэрээний дагуу хууль, эрх зүйн зөвлөгөө, үйлчилгээг үзүүлж байх явцад гарсан шаардлагатай бусад төлбөрийг (нотариат, лавлагааны төлбөр гэх мэт) Үйлчлүүлэгч хариуцна. Энэхүү үйлчилгээний төлбөрт хууль зүйн орчуулгын ажил, үйлчилгээний үнэ багтаагүй болно.
- 6.3. Төлбөрийг дараах банкны дансруу шилжүүднэ:
Хүлээн авагч банкны нэр: Худалдаа хөгжлийн банк, 404213823 төгрөгийн данс
Хүлээн авагчийн нэр: ӨМГӨӨЛЛИЙН И ЭЛ СИ ХХН

ДОЛОО. ГЭРЭЭ ДУУСТАВАР БОЛХ

- 7.1. Энэхүү Гэрээ нь энэ Гэрээний 3-р зүйлд заасан ажил, үйлчилгээг үзүүлж дууссанаар дуусгавар болно.
- 7.2. Хуульч дараах тохиолдолд энэхүү гэрээг цуцалж болно, Үүнд:
 - 7.2.1. Үйлчлүүлэгч хууль бус шаардлага, ажил гүйцэтгэхийг шаардсан,
 - 7.2.2. Цаашид хамтран ажиллах боломжгүй болсон.
- 7.3. Дараах тохиолдолд Үйлчлүүлэгч энэхүү гэрээг цуцалж болно, Үүнд:
 - 7.3.1. Хуульч нь энэхүү Гэрээгээр хүлээсэн үүргээ биелүүлээгүй болон хэтэлж тохирсон ажиллагаа хийх үүргээ үл биелүүлж байгаа явдлыг бичгээр тодорхойлж ирүүлсэн Үйлчлүүлэгчийн мэдэгдлийг хүлээн авснаас хойш ажлын 5 хоногийн дотор энэ байдлаа засаагүй, эсхүл үндэслэл бүхий тайлбар гаргаагүй,
- 7.4. Үйлчлүүлэгч, Хуульчийн хэн алинаас үл хамааран Үйлчлүүлэгчид тухайн үйлчилгээ цаашид шаардлагагүй болсон, энэ нөхцөлд гэрээ цуцлахаас өмнөх хугацаанд гүйцэтгэсэн ажлын төлбөрийг Хуульчид төлнө.
- 7.5. Энэхүү гэрээ цуцлагдсан бол Үйлчлүүлэгч зөвхөн энэхүү гэрээгээр үзүүлсэн үйлчилгээний хувь хэмжээнд тохируулан гэрээг цуцлах хүртэлх хугацааны төлбөрийг төлөх бөгөөд энэ нь гэрээгээр харилцан тохирсон төлбөрөөс давахгүй. Гэрээг цуцлах хүртэлх хугацааны урьдчилан ювшоорөгдсөн бусад зардал болон цагийн төлбөр нь цуцлагдсанаас хойш 15 хоногийн дотор төлөгдөнө.

НАЙМ. ГЭРЭЭНИЙ ХУГАЦАА

- 8.1. Энэхүү Гэрээ нь талууд Гэрээнд гарын үсэг зурсан өдрөөс эхлэн хүчин төгөлдөр болж, 2018 оны 8 дугаар сарын 20-ны өдрөөр эсхүл энэ Гэрээний 3.1-д заасан ажил, үйлчилгээг үзүүлж дууссан өдрийн аль гүүрүүлсэн өдрөөр дуусгавар болно.
- 8.2. Талууд харилцан тохиролцож гэрээг хэдий ч, ямар ч хугацаагаар сунгаж болно.

ЕС. МАРГААН ШИЙДВЭРЛЭХ

- 9.1. Энэхүү гэрээний аль нэг хэсгийг тайлбарлахтай холбоотой үүссэн аливаа маргааныг талууд харилцан тохиролцож шийдвэрлэхийг эрмэлзэнэ.
- 9.2. Энэхүү Гэрээтэй холбоотой бүхий л маргааныг Талууд үнэнч шударгаар харилцан тохиролцож шийдвэрлэх бөгөөд харилцан тохиролцож чалаагүй бол асуудлыг Монгол Улсын шүүхээр шийдвэрлүүлнэ.

АРАВ. БУСАД ЗҮЙЛ

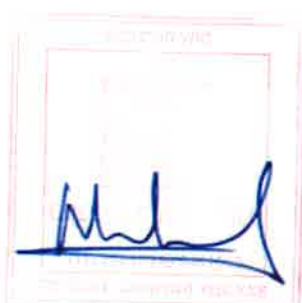

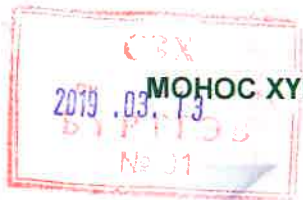

МОНОС ХҮНС | Үнэт цаасны танилцуулга



- 10.1. Энэхүү гэрээгээр харилцан тохиролцоогүй бусад асуудалд Талууд Монгол улсын холбогдох хуулийг баримтална.
- 10.2. Талууд адил хүчин чадал бүхий хоёр хувь гэрээнд гарын үсэг зурна. Талууд нэг нэг хувь гэрээг хадгална.

ДЭЭРХИЙГ ГЭРЧЛЭН, дээр дурдсан гэрээний болзол нөхцөлийг хүлээн зөвшөөрч Үйлчлүүлэгч болон Хуульч нь энэхүү гэрээг байгуулав.

ГЭРЭЭ БАЙГУУЛСАН

Үйлчлүүдэгч:

Хуульч:



А.Отгондарь
Гүйцэтгэх Захирал
Монос Хүнс ХХК



Б. Баяр
Гүйцэтгэх захирал
Өмгөөллийн ИЭлСи ХХН

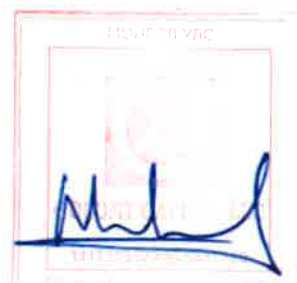

2019.03.13
БҮРТГЭВ
№01

5.13 АУДИТЫН БАЙГУУЛЛАГАТАЙ БАЙГУУЛСАН ГЭРЭЭ

БАТЛАВ:

"Монохүнс" ХХК-ийн
Гүйцэтгэх захирал

..... А.Отгондарь

БАТЛАВ:

"Улаанбаатар Аудит корпораци" ХХК-ийн
Ерөнхий захирал

..... Б.Осоргарав

АУДИТЫН ҮЙЛЧИЛГЭЭ ҮЗҮҮЛЭХ ГЭРЭЭ

2018 оны 6 дугаар
сарын 18-ны өдөр

Дугаар №1801

Улаанбаатар
хот

Нэг. Ерөнхий зүйл

Нэг талаас: Үйлчлүүлэгч (захиалагч)-ийг төлөөлж (цаашид үйлчлүүлэгч гэх) (Улсын бүртгэлийн 9011338029 дугаартай, регистрийн 5568927 дугаартай) "Монохүнс" ХХК-ийн Ерөнхий нягтлан бодогч ажилтай Ц.Далгэрмаа,

Нөгөө талаас: (Улсын бүртгэлийн 9018001038 дугаартай, регистрийн 2577542 дугаартай) "Улаанбаатар Аудит корпораци" (ХХК)-ийг төлөөлж Тамгын газрын дарга ажилтай Л.Цэвэлмаа (цаашид Аудитор гэх) бид нар харилцан тохиролцож дор дурдсан нөхцөлөөр 2015, 2016, 2017 болон 2018 оны эхний хагас жилийн санхүүгийн тайланд аудит хийх зорилгоор энэхүү хэлцэл (Цаашид гэрээ гэх)-г байгуулав

Гэрээний зорилго: Монгол улсын Иргэний хууль, Нягтлан бодох бүртгэлийн тухай хууль болон Аудитын тухай хууль бусад холбогдох хууль, тогтоомж, дүрэм, журам, заавар, олон улсын хэмжээнд дагаж мөрддөг санхүүгийн тайлагналын болон аудитын стандартын дагуу үйлчлүүлэгчийн санхүүгийн тайланд аудит хийж, тайлан дүгнэлт гаргаж өгнө.

Хоёр. Үйлчлүүлэгчийн эрх, үүрэг

- 2.1 Монгол Улсын хууль, тогтоомж, тушаал, дүрэм, журам, заавраар батлагдсан маягтын дагуу гаргасан санхүүгийн тайланг Аудиторт өгч баталгаажуулуулах.
- 2.2 Санхүүгийн тайланг гаргахтай холбогдсон ерөнхий журнал, данс, тусгай журнал, дэлгэрэнгүй бүртгэл, санхүүгийн тайлангийн шинжилгээ, тайлбар, тодруулга зэрэг баримт бичиг, өөрийн байгууллагын онцлог, бүртгэлийн бодлого, дотоод хяналтын журам, үйл ажиллагаа явуулдаг горимоо үйлчлүүлэгчийн зүгээс Аудиторын хүсэлт, шаардлага, зөвлөмжийн дагуу үзүүлж, тайлбарлан танилцуулах.
- 2.3 Аудитын үйлчилгээ үзүүлж байх хугацаанд ажлын өрөө, ширээ сандал, телефон утас, факс, принтер, канон, интернет, дотоод сүлжээ бусад шаардлагатай техник хэрэгсэл, мэдээлэл бусад зүйлсээр хангах.
- 2.4 Үйлчлүүлэгч нь Аудиторын ажлын чанар, шударга зарчимч байдал, голч төлөв хандлагад хяналт тавих эрхтэй.
- 2.5 Үйлчлүүлэгч нь Аудитороос гүйцэтгэсэн аудитын төлбөрийг энэхүү гэрээний 4.3 ба 4.4-д заасан ёсоор хугацаанд нь саадгүй төлнө.
- 2.6 Аудитын үйлчилгээний гэрээний хүрээнд үйлчлүүлэгч тал аудитын үйлчилгээ үзүүлж буй аудитор бүртэй байгууллагын нууц хадгалах гэрээ байгуулах бөгөөд мэдээллийн нууцлалыг чандлан хадгалах үүргийг шаардах эрхтэй.
- 2.7 Үйлчлүүлэгч нь тодорхой үндэслэл бүхий шалтгаан байвал тухайн томилогдсон аудитороос татгалзах саналыг гаргах эрхтэй.

МОНОС ХҮНС
7831810 - 568927

Улаанбаатар Аудит корпораци
ХХК

2.8. Аудитор мэдээллийн нууцлалыг хангаж чадаагүй, зориулалтын бусаар ашигласны улмаас үйлчлүүлэгч талд хохирол учирсан тохиолдолд тухайн хохирлыг барагдуулахыг Аудитороос шаардах эрхтэй.

Гурав. Аудиторын эрх, үүрэг

- 3.1. Энэхүү Гэрээний хүрээнд үзүүлэх үйлчилгээг мэргэжлийн өндөр түвшинд, хичээл зүтгэл, үр дүнтэй цаг хугацаанд нь хийж гүйцэтгэнэ.
- 3.2. Аудитын үйлчилгээг Монгол Улсын Нягтлан бодох бүртгэл тухай болон Аудитын тухай хууль, тогтоомж, аудитын Олон улсын стандартыг баримтлан ажиллана.
- 3.3. Үйлчлүүлэгчээс аудитад зориулан тусгайлан гаргаж өгсөнөөс бусад үйлчлүүлэгчийн өмчлөлийн аливаа санхүүгийн баримт болон мэдээллүүдийг аудитын үйлчилгээ үзүүлсний дараа эсвэл энэхүү Гэрээг цуцлах үед Үйлчлүүлэгчид буцаан өгнө.
- 3.4. Үйлчлүүлэгчийн гаргаж өгсөн санхүүгийн баримт болон мэдээллүүдийг чанд нууцлана.
- 3.5. Аудитор нь аудитлагдсан санхүүгийн тайлангуудад аудиторын дүгнэлтийн хамт бичгээр баталгаат тамга тэмдэгтэй тайланг Монгол, Англи хэл дээр тус бүр 6 хувь үйлдэж, хүлээлгэн өгнө.
- 3.6. Үйлчлүүлэгчийн гаргасан санхүүгийн тайланг шалгаж баталгаажуулахын зэрэгцээ бүртгэлээ угам сайжруулан зохион байгуулахад нь туслах, зөвлөх үйлчилгээг үзүүлнэ.
- 3.7. Аудитор нь аудитын стандартын дагуу дотоод хяналтын бүтэц болон санхүүгийн тайланд агуулагдаж байгаа мэдээллийн талаар удирдлага болон холбогдох хүмүүст асуулга тавьж, судалгаа хийх ба мэдээ баримтыг бичлэн үзэх, нэмэлт материал, тайлбарыг гаргуулан авах эрхтэй.
- 3.8. Санхүүгийн тайланд Аудиторын тайлан, зөвлөмж гаргаж өгөх бөгөөд гаргасан дүгнэлтийнхээ талаархи хариуцлагыг хүлээнэ.

Дөрөв. Аудит хийх хугацаа, төлбөр

- 4.1. Аудитын ажил үйлчилгээг 2018 оны 6-р сарын 28-ны өдрөөс эхлэн 8-р сарын 15-ны өдрийг дуустал ажлын 32 хоногт хийж гүйцэтгэнэ.
- 4.2. Аудитын үйлчилгээний нийт төлбөр нь төгрөг байна. Энэхүү дүнд НӨАТ орсон болно.
- 4.3. Үйлчлүүлэгч аудитын үйлчилгээний төлбөрийг бэлэн бусаар буюу "Улаанбаатар Аудит Корпораци" ХХК-ийн Худалдаа хөгжлийн банкны дахь 431000858 тоот дансаар төлбөрийг шилжүүлнэ.
- 4.4. Үйлчлүүлэгч аудитын үйлчилгээний төлбөрийн 50% буюу төгрөгийг гэрээ байгуулсанаас 3 хоногийн дотор аудиторт төлөх бөгөөд аудитын тайлан, дүгнэлтийг хүлээж авсны дараа үлдэх 50%-ийн төгрөгийн төлбөрийг ажлын 3 хоногийн дотор дансаар төлнө.

Тав. Онцгой эрх ба хариуцлага

- 5.1. Үйлчлүүлэгчийн бизнес, санхүүгийн талаархи олж авсан бүхий л мэдээллийн нууцыг бусдад задруулахгүй байх онцгой үүргийг Аудитор хүлээнэ.
- 5.2. Үйлчлүүлэгчийн санхүүгийн тайлангийн бүхий л үзүүлэлтийг санаатайгаар буруу тодорхойлох эрхгүй бөгөөд аудитын дүгнэлт гаргахдаа үнэнч шударга, голч зарчимч байдлаар хандана.
- 5.3. Аудиттай холбоотой ажлын баримт, мэдээ мэдээлэл, бичиглэл материал нь "Аудитын тухай" хуульд заасны дагуу аудитын байгууллагын өмч бөгөөд нууц мэдээлэл учраас өөртөө хадгална.
- 5.4. Үйлчлүүлэгч тал нь гэрээнд заасан хугацаанд төлбөрөө төлөөгүй тохиолдолд хоног тутамд гүйцэтгээгүй үүргийн үнийн дүнгийн 0.1 хувьтай тэнцэх хэмжээний алданги тооцох бөгөөд Аудитор нь учирсан хохирлоо үйлчлүүлэгч талаас нэхэмжлэх эрхтэй.

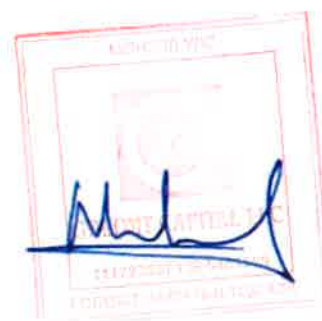

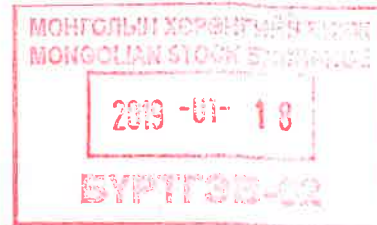

Зургаа. Гэрээ цуцлах

- 6.1. Дараахь тохиолдолд үйлчлүүлэгч тал гэрээг цуцална. Үүнд:
 - 6.1.1. Аудитор нь гэрээгээр хүлээсэн үүргээ зөрчсөн бөгөөд аудитын үйлчилгээг гэрээнд заагдсан хугацаанд гүйцэтгээгүй;
 - 6.1.2. Аудиторын зүгээс үйлчлүүлэгчийн мэдээллийн нууцлалыг хангаж чадаагүйн улмаас үйлчлүүлэгч талд хохирол учирсан;
- 6.2. Дараахь тохиолдолд Аудитор гэрээг цуцална. Үүнд:
 - 6.2.1. Үйлчлүүлэгч тал энэхүү гэрээгээр хүлээсэн үүргээ зохих ёсоор гүйцэтгээгүй;
 - 6.2.2. Үйлчлүүлэгч тал энэхүү гэрээний 4.4-т заагдсан хугацаанд төлбөрийг шилжүүлээгүй;
- 6.3. Талууд гэрээг хугацаанаас өмнө цуцлах тохиолдолд нөгөө талдаа 14 хоногийн өмнө урьдчилан мэдэгдэнэ.
- 6.4. Гэрээг хугацаанаас нь өмнө цуцалсан тохиолдолд буруутай тал хариуцлага хүлээнэ.

Долоо. Бусад зүйл

- 7.1. Энэхүү гэрээний хугацааг үргэлжлүүлэн сунгах бол хоёр тал харилцан тохиролцож, зөвшилцсөний үндсэн дээр бичгээр нэмэлт өөрчлөлтийг оруулж энэхүү гэрээний нэгэн адил дагаж мөрдөнө.
- 7.2. Энэхүү гэрээнээс үүсэх аливаа маргааныг Талууд зөвхөн журмаар шийдвэрлэхийг хичээх ба зөвхөн журмаар шийдвэрлэж чадаагүй тохиолдолд Монгол Улсын шүүхээр шийдвэрлүүлнэ.
- 7.3. Энэхүү гэрээг 2018 оны 06-р сарын 18-ны өдөр Монгол хэл дээр тус бүр нь хоёр хувь үйлдэж, Талууд гарын үсгээ зурж, тамга дарснаар хуулийн хүчинтэй болно.

ГЭРЭЭ БАЙГУУЛСАН:

Үйлчлүүлэгчийг төлөөлж:

"Моносахунс" ХХК-ийн
Ерөнхий нягтлан бодогч

..... Ц.Дэлгэрмаа

Утас: 976-11-343525
И-мэйл: delgermaa.ts@monos.mn
Хаяг: Хан-Уул дүүрэг, 2-р хороо, Чингэсийн өргөн чөлөө, 205-2.

Аудиторыг төлөөлж:

"Улаанбаатар аудит корпораци" ХХК-ийн
Тамгын газрын дарга

.....  Л.Цэвэлмаа

Утас: 976-70110744,
Факс: 976-70110722
И-мэйл: info@grantthornton.mn
Хаяг: Сүхбаатар дүүрэг, 1-р хороо
ЮНЕСКО-гийн гудамж, Далай тауэр
Банк: ХХБ
Дансны дугаар: 431000858



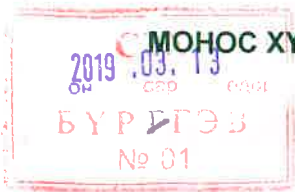

МОНОС ХҮНС | Үнэт цаасны танилцуулга



“УЛААНБААТАР АУДИТ КОРПОРАЦИ” ХХК

Грант Територи Интернейшнэл Гшүүн

Сүхбаатар дүүрэг, 1-р хороо, ЮНЕСКО-ийн сэдэв, Дэлхий банк, Урд дунд Улаанбаатар хот, Монгол улс
Утас: 77116799, 77116744
И-мэйл: info@ulaaud.com
Өвд: www.ulaaud.com.mn
Шүүмэл: “Монос Хүнс” ХХК

Огноо: 2018.07.03 11/В-06/ 18/95



“Монос Хүнс” ХХК-ийн
Гүйцэтгэх захирал А Отгондарь
танай

Гэрээт ажлын захидал

“Монос Хүнс” ХХК-ийн 2015 оноос 2018 оны 6 дугаар сарын 30-ний өдрөөр гаргасан бэлэн, уг өдрөөр дуусгавар болсон жилийн орлогын тайлан, өмчийн өөрчлөлтийн тайлан, мөнгөн гүйлгээний тайланг аудит хийхээр харилцан тохиролцсон билээ. Энэхүү гэрээт ажлын талаарх өөрсдийн ойлголтыг бид энэ захидалаараа баталгаажуулахыг хүсч байгаагаа илэрхийлэхэд бидэнд таатай байна.

Манай талаас үзүүлэх аудитын үйлчилгээний зорилт нь санхүүгийн тайлангуудад дүгнэлт өгөх явдал юм. Бид аудитыг Аудитын олон улсын стандартын дагуу явуулна. Санхүүгийн тайлангууд материаллаг зөрчилгүй илэрхийлэгдсэн гэдэг үндэслэлтэй нотолгоо олж авах зорилгоор аудитын ажлыг төлөвлөж, гүйцэтгэхийн үл АОУС-д засан байдаг. Аудитын явцад санхүүгийн тайлан дахь дүн, нэмэлт тодруулгууд нь ивэж хийг нотлоход тестийн аргыг хэрэглэнэ. Түүнчлэн тус байгууллагад хэрэглэгдэж байгаа нягтлан бодох бүртгэлийн зарчмууд, удирдлагын хийсэн томоохон хэмжээний томоосууд, түүнчлэн санхүүгийн тайлагналын байдлад бүхэлд нь үндэслэл өгнө. Эдгээрийг ажил хэрэг болгоход танай ажигтнууд идэвхийлэн оролцоно гэдэгт бид эргэлзэхгүй байна.

Аудитын тестийн арга болон бусад уламжлалт хязгаарлагдмал шинж чанар, түүнчлэн нягтлан бодох бүртгэлийн ба дотоод хяналтын системийн ямар нэг уламжлалт хязгаарлагдмал байдлын улмаас зарим материаллаг зөрчлийг ч илрүүлэхгүй байх болон зарим алдаатай зүйлс гарах магадлал байхыг бид үгүйсгэхгүй. Гэхдээ ийм төрлийн алдааг аль болохоор хамгийн бага байлгахаар бид аудитын ажлыг төлөвлөж явуулна.

Бид жилийн эцсийн санхүүгийн тайланг баталгаажуулах ба хяраат бус аудитын тайланг нэмэлт тодруулгын хамт хүргүүлж, нягтлан бодох бүртгэл, хууль эрх зүйн орчны нийцтэй байдлыг тусгасан, дотоод хяналтын системийн үрэлтгүй сүл талуудыг үнэлж, цаашид засаж сайжруулах талаар дэлгэрэнгүй зөвлөмжийг бичиж, хуудсийн болон гэрээний хугацаанд танай байгууллагын удирдлагал хүргүүлнэ.

Аудитын ажлын явцад бидний олтгэсэн ажлын баримтууд нь бидний өмч сөгөөд нууц шинж чанартай байна. Эдгээрийг бид дотоод дүрэм журмынхаа дагуу өөрсдөө хадгалах болно. Харин эдгээр баримт бичгүүдийн заримыг хууль журмын дагуу эрх бүхий байгууллагад гаргаж өгөх талаар бидэнд хүсэлт тавьсан тохиолдолд эдгээр баримт бичгүүдийг манай компанийн хариулагатай ажилтны хяналтын дор гаргаж өгөх болно.

Зохих нэмэлт тодруулга бүхий санхүүгийн тайланг бэлтгэх нь байгууллагын удирдлагын хүлээх хариуцлага тэдгийг бид сануулахыг хүсч байна. Үүнд, нягтлан бодох бүртгэлийн зохих бичилт болон дотоод хяналтыг хангах, нягтлан бодох бүртгэлийн бодлогыг сонгож хэрэглэх.

Улаанбаатар аудит корпораци нь хяраат бус аудит, баталгаажуулалт, татварын болон цөлөх үйлчилгээний дэлхийд түргүүдэн байгууллагуудын нэг Грант Територи Интернейшнэл Монгол улс дахь гишүүн www.gti.mn





байгууллагын хөрөнгийг найдвартайгаар хангалал, хангиалах, ивээлийг үр ашигтай зарцуулах зэрэг туйлс багтана

Аудитад хамрагдах санхүүгийн болон бусад бүх мэдээллийн үнэн, зөвийн баталгааг бичгээр гаргаж өгөхийг бид хүсэж байна

Бид тантай хамт олонтой хамтран ажиллах чин эрмэлзэлтэй байгаа бөгөөд зудиттай холбоотой бидний хүссэн аливаа бүртгэл, баримт, бусад мэдээллээр биднийг хангана гэдэгт итгэж байна

Энэ захидлыг хүчингүйд тооцох, түүнд исмэлт өөрчлөлт оруулах, эсвэл өөр захидлаар орлуулах шийдвэр гараагүй тохнололд энэ захидал дараагийн жилүүдэд хүчин төгөлдөр хэвээр байна

Санхүүгийн тайлангийн аудитын ажлыг та хүлээн зөвшөөрч байгаагаа илэрхийлэн энд гарын үсгээ зурж манай талд ирүүлнэ үү

Хүндэтгэсэн:

"Улаанбаатар аудит корпораци" ХХК-ийн
Ерөнхий захирал
[Signature]
Б.Осоргаран

Хүлээн зөвшөөрсөн:

"Монос Хүнс" ХХК-ийн
Гүйцэтгэх захирал
[Signature] А.Отгонзори



2019.03.13

БҮРТГЭВ

№ 01

МОНОС ХҮНС | Үнэт цаасны танилцуулга

МОНГОЛЫН ХӨРӨНГИЙН БИРЭГ
MONGOLIAN STOCK EXCHANGE

2019-01-18

БҮРТГЭВ-02

5.14 ҮНЭЛГЭЭНИЙ БАЙГУУЛЛАГАТАЙ БАЙГУУЛСАН ГЭРЭЭ

БАТЛАВ. "ИТГЭЛТ ЭСТИМЭЙТ" ХХК
ГҮЙЦЭТГЭХ ЗАХИРАЛ

И.ЗОЛБОО

БАТЛАВ. "МОНОС ХҮНС" ХХК
ГҮЙЦЭТГЭХ ЗАХИРАЛ

А.ОТГОНДАРЬ

ХӨРӨНГӨ ҮНЭЛГЭЭНИЙ АЖЛЫН ГЭРЭЭ

2018/07/06

№ 36/02

Улаанбаатар хот

НЭГ. Ерөнхий зүйл

- 1.1 Гүйцэтгэгчийг төлөөлж: "ИТГЭЛТ ЭСТИМЭЙТ" ХХК /цаашид гүйцэтгэгч гэх/-ийн гүйцэтгэх захирал И.Золбоо, Захиалагчийг төлөөлж: "Монос Хүнс" ХХК-ний Гүйцэтгэх захирал нар харилцан тохиролцож энэхүү гэрээг байгуулав.
- 1.2. Гэрээний хугацаа: 2018 оны 07 сарын 06-ний өдрөөс календарийн 30 хоногийн үнэлгээг бүрэн дуусгаж тайлан танилцуулахдаа дараах хугацааг баримтлана.
 - 1.2.1 Биет хөрөнгийн үнэлгээг 2018 оны 7 сарын 30 өдрийн дотор
 - 1.2.2 Биет бус хөрөнгийн үнэлгээг 2018 оны 7 сарын 30 өдрийн дотор
 - 1.2.3 Бизнесийн үнэлгээг 2018 оны 8 сарын 06 өдрийн дотор
- 1.3. Гэрээний зорилго: "Монос Хүнс" ХХК-ний Хөрөнгийн болон Бизнесийн зах зээлийн үнийг өнөөгийн байдлаар тогтооход оршино.

ХОЁР. Гүйцэтгэгчийн үүрэг

- 2.1. Захиалагчийн үнэлгээ хийлгэж буй хөрөнгөтэй танилцаж, шинж байдлыг нь тодорхойлж, үнэлгээг холбогдох хууль тогтоомжийн дагуу зах зээлийн өнөөгийн эрэлт шаардлагад нийцүүлэн гэрээт хугацаанд хийж гүйцэтгэнэ.
- 2.2. Үнэлгээ хийж гүйцэтгэх, хөрөнгийн өнөөгийн байдалд судалгаа хийх, ажлын төлөвлөгөө зохиох, мэдээлэл цуглуулах, түүнийг шалгах, үнэлгээ хийх, тайлан бичих, хүлээлгэн өгөх графикийг захиалагчтай хамтран боловсруулж гэрээний ажил хүчин төгөлдөр мөрдөнө.
- 2.3. Захиалагчийн ирүүлсэн мэдээ материалын нууцыг хадгалж, захиалагчийн зүгээс бичгээр албан ёсны зөвшөөрөл ирүүлээгүй тохиолдолд энэ тухай лавлагаа мэдээллийг бусдад гаргаж өгөхгүй болно. Хөрөнгийн үнэлгээний тайлан болон үнэлгээ хийлгэхтэй холбоотой ирүүлсэн баримт бичгийг архивын нэгж бүрдүүлэн 5-аас доошгүй жил хадгална.
- 2.4. Хөрөнгийн үнэлгээ хийх явцдаа үйлчлүүлэгч болон гуравдагч этгээдээ авсан баримт бичгийн бүрэн бүтэн байдлыг хангана. Гүйцэтгэгч бичиг баримтыг үргэлжлүүлэн, дутагдуулсан тохиолдолд тухайн бичиг баримтыг дахин шинээр авах, бэлтгэхтэй холбоотой бүх зардлыг харуцна.
- 2.5. Үнэлгээний ажлын гэрээт хугацаанд үнэн зөв хийж үнэлгээний тайланг ҮОУС-ын дагуу дараах 3 ангиллаар бичиж Монгол, Англи хэл дээр бичиж хүлээлгэн өгнө. Үүнд:
 - 2.5.1 Биет хөрөнгийн үнэлгээний тайлан
 - 2.5.2 Биет бус хөрөнгийн үнэлгээний тайлан
 - 2.5.3 Бизнесийн үнэлгээний тайлан



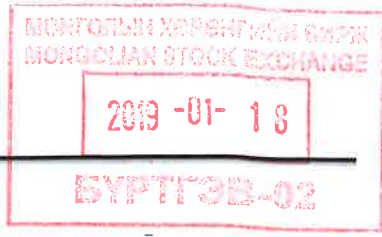

ГУРАВ. Гүйцэтгэгчийн эрх

- 3.1. Хөрөнгийн үнэлгээний олон улсын болон үндэсний стандартад нийцүүлэн хуульд заасан журмын дагуу хөрөнгийн үнэлгээ хийх аргыг бие даан сонгох;
- 3.2. Хөрөнгийн үнэлгээ хийхэд шаардлагатай үнэн зөв баримт, мэдээллээр хангахыг үйлчлүүлэгчээс шаардах;
- 3.3. Үйлчлүүлэгч хөрөнгийн үнэлгээний зүйлийн тухай шаардлагатай мэдээллээр хангаагүй, гэрээнд заасан ажиллах нөхцөлийг бүрдүүлэх үүргээ биелүүлээгүй бол хөрөнгийн үнэлгээ хийхээс татгалзах;

ДӨРӨВ. Захиалагчийн үүрэг

- 4.1. Үнэлгээ хийх хөрөнгийн бодит байдалтай танилцах бололцоо нөхцөлөөр хангаж түүнийгээ үнэн зөвөөр тайлбарлан таниулна.
- 4.2. Үнэлгээнд дүгнэлт гаргахад шаардлагатай үнэн мэдээ материал, өмчлөгчийн эрхийг нотлох баримтууд бусад зүйлсийг шаардсан хугацаанд гаргаж өгнө.
- 4.3. Үнэлгээний дүгнэлт гаргах явц, түүний үр дүнд шууд болон шууд бусаар нөлөөлөх ямар нэгэн оролдлого гаргахгүй байна.
- 4.4. Гэрээнд заасан төлбөрийг гэрээнд заасан хугацандаа саадгүй төлно.

ТАВ. Захиалагчийн эрх

- 5.1. Үнэлгээний үйл ажиллагаатай холбогдсон асуудаар эрх бүхий байгууллагад гомдол гаргах;
- 5.2. Хөрөнгийн үнэлгээний тайлантай танилцах;
- 5.3. Хөрөнгийн үнэлгээний тайлангийн талаар үнэлгээчнээс тайлбар авах;

ЗУРГАА. Хоорондын төлбөр тооцоо, хариуцлага

- 6.1. Энэхүү хөрөнгийн үнэлгээний ажлын хөлс төгрөг байна. Үнэлгээний ажлын хөлсний урьдчилгаанд төгрөгийг гэрээнд гарын үсэг зурсан өдөр, төгрөгийг үнэлгээний тайланг захиалагч тал хүлээн авсан өдрөөс хойш ажлын 3 хоногт багтаан "Итгэлт-Этимойт" ХХК-ний Капитрон банкны 3022005743 тоот дансанд төлөхөөр тохиролцов.
- 6.2. Захиалагч төлбөр төлөх үүргээ гүйцэтгээгүй буюу зохих ёсоор гүйцэтгээгүй бол гүйцэтгээгүй үүргийн үнийн дүнгийн 0.2 хувиар торгууль төлнө.
- 6.3. Талууд харилцан тохиролцож гэрээнд нэмэлт оруулбал тухай бүрт нь тэмдэглэл хөтөлж гарын үсэг зурснаар баталгаажих бөгөөд уг тэмдэглэл нь энэ гэрээний салшгүй хэсэг болно.
- 6.4. Үйлчлүүлэгч энэ гэрээний 4.2-д заасан үүргээ биелүүлээгүйгээс учирсан хохирлыг гүйцэтгэгч хариуцахгүй.

Handwritten signature

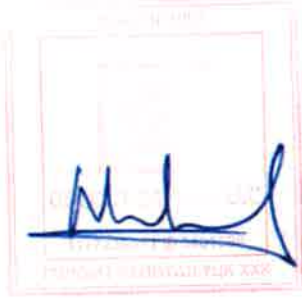

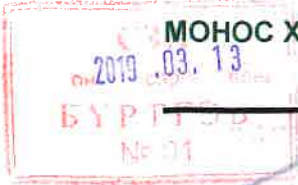

ДОЛОО. Хариуцлагын даатгалын тухай мэдээлэл

- 7.1. Гүйцэтгэгч "Итгэл-Эстимэйт" ХХК нь "Монгол Даатгал" ХХК-д 2018 оны 06-р сарын 25-ны өдөр №90С1820016088 тоот гэрээгээр төгрөгийн хариуцлагын даатгалд даатгуулсан бөгөөд үнэлгээчин бүр төгрөгийн хариуцлагын даатгалтай болно.
- 7.2 Гүйцэтгэгч нь гэрээний үүргээ ноштой зөрчсөн, үйлчилгээг зохих стандарт, хуулийн шаардлагын хэмжээнд гүйцэтгээгүйгээс үүдэн гарах хариуцлагыг зохих хууль тогтоомжийн дагуу хүлээн.
- 7.3 7.1-д тусгасан хариуцлагын даатгал нь Гүйцэтгэгчийн гэрээний үүргийн хүрээнд хариуцлагаас чөлөөлөх үндэслэл болохгүй.

НАЙМ. Бусад

- 8.1. Гэрээний аль нэг тал үүргээ ноштой зөрчсөн бол нөгөө тал гэрээг цуцалж, учирсан хохирлоо нөхөн төлүүлэхээр шаардах эрхтэй.
- 8.2. Захиалагчийн буруугаас гэрээг цуцалсан бол гэрээ цуцлах хүртэл хугацаанд гүйцэтгэсэн ажлын хөлсийг гүйцэтгэгч шаардах эрхтэй.
- 8.3 Гүйцэтгэгчийн буруугаас гэрээг цуцалбал гэрээний хугацаанд Захиалагчаас төлсөн үйлчилгээний төлбөрийг Гүйцэтгэгч тал эргүүлэн төлөх үүрэг хүлээнэ.

Гэрээ байгуулсан талууд

ГҮЙЦЭТГЭГЧИЙГ ТӨЛӨӨЛЖ

"Итгэл-Эстимэйт" ХХК-ний
Гүйцэтгэх захирал: И.Золбоо

Хаяг: БЗД, 26-р хороо, Хүннүгийн гудамж
Олимпын плаза 401 тоот
Утас: 11-455088, 99035638
Имэйл: zolboo@itgeltgroup.mn

ЗАХИАЛАГЧИЙГ ТӨЛӨӨЛЖ

"Монос Хүнс" ХХК
Үйл ажиллагаа хариуцсан захирал
П.Тодрол

Хаяг: ХУД, 2-р хороо, Чингжийн
өргөн чөлөө, 205-2 тоот
Утас: 11-7773525, 88080308
Имэйл: todrol@monos.mn



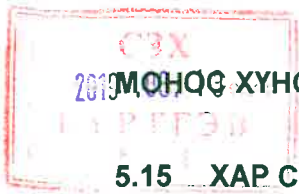

5.15 ХАР САРИМС БОЛОВСРУУЛАХ ТОНОГ ТӨХӨӨРӨМЖИЙН ҮНИЙН САНАЛ

宁波五嘉仪器设备有限公司
Ningbo five jia instrument equipment co., LTD
TEL: 0574-86079182 FAX: 0574-
ADD: No. 1, Meishan salt farm, Beilun district, Ningbo

Ningbo Wujia instrument equipment Co., Ltd.

Proposal for a Programmable Black garlic fermenter



(overall unit) (controller)

Contributor: Lai Ming-hong
Set date: 26May2018
No. 1, Meishan salt farm, Beilun
district, ADD Ningbo
TEL :0574-86079182
FAX:0574-86643108
After sale special line: 15958293782
E-mail: 3385375018@QQ.com

Factory address: no. 1, Meishan salt farm, Beilun district, Ningbo

2019年5月26日

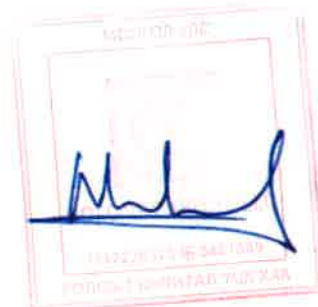



宁波五嘉仪器设备有限公司

Ningbo five jia instrument equipment co., LTD
TEL: 0574-86079182 FAX: 0574-
ADD: No. 1, Meishan salt farm, Beilun district, Ningbo

company profile:

企业简介 Brief introduction:

We are production, sales, design, construction in one of the professional production environment equipment, providing temperature and humidity equipment service manufacturers. The company has always adhered to the "service, integrity, innovation" concept, customer demand oriented, to provide customers with high quality testing equipment. In recent years, continuous absorption of advanced countries such as Europe, the United States, Japan and other advanced countries technology, The most excellent quality of customers and perfect after-sales service, "create sustainable business"...

Product and equipment advantages:

Cooperatives always adhere to the "quality first, reputation first" business purpose. The cooperative adopts the latest rich selenium technology and uses the deep processing technology of modern garlic black garlic to produce delicious and marketable organic selenium-rich black garlic products to meet the needs of the majority of consumers.

Sales philosophy:

Through continuous improvement of humanized management and effective after-sales service system, we have formed a unique business model. For domestic enterprises in the industry, from the research and development of new products to the effective promotion and utilization of new technologies and the nearly demanding pursuit of the perfection of manufacturing technology, the company has been able to maintain a good reputation in the industry. To ensure that in the future in the industry can continue to maintain quality and sales leader. "honesty is the basis, innovation is the camp" is the cooperative has always believed in the spirit of enterprise, in order to meet customer requirements, create better and newer products as the goal, willing to cooperate with new and old customers sincerely, create brilliant tomorrow.

Factory address: no. 1, Meishan salt farm, Beilun district, Ningbo

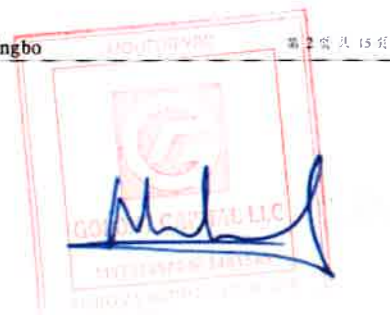



宁波五嘉仪器设备有限公司

Ningbo five jia instrument equipment co., LTD
 TEL: 0574-86079182 FAX: 0574-
 ADD: No. 1, Meishan salt farm, Beilun district, Ningbo

Our black garlic fermentation equipment

2 [Traditional 传统工艺] 90天自然发酵0添加
 足天零添加自然熟成
 营养成分完全转化
 严格把控食品安全

发酵车间
客户供图



90 真真正正的90天发酵过程

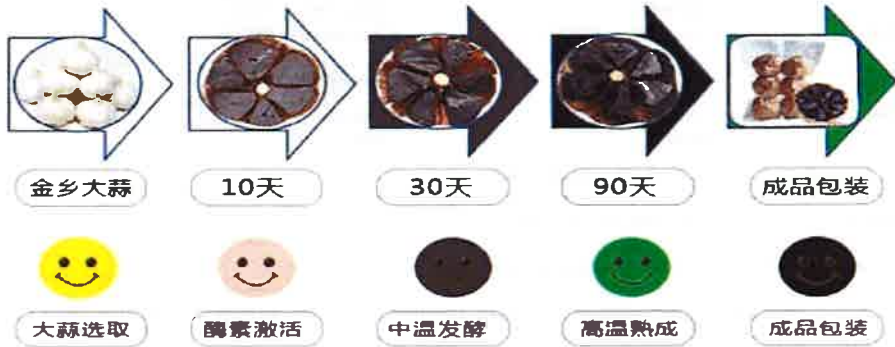

Part 1: the overall overview and use of the system

The system consists of the following:

Fermenter function is to provide high temperature, low temperature, constant humidity and other fermentation environment:

Including refrigeration system, heating system, air duct system, control system, system safety protection device, etc.

Factory address: no. 1, Meishan salt farm, Beilun district, Ningbo

第 3 页 共 15 页



МОНОС ХҮНС | Үнэт цаасны танилцуулга
 2019.03.13
 БҮРТГЭС-02

МОНГОЛЫН ХӨРШНГӨН Н.Б.Ө
 MONGOLIAN STOCK EXCHANGE
 2019-01-18
 БҮРТГЭС-02

宁波五嘉仪器设备有限公司

Ningbo five jia instrument equipment co., LTD



TEL: 0574-86079182

FAX: 0574-

ADD: No. 1, Meishan salt farm, Beilun district, Ningbo

Equipment characteristics	Black garlic fermentation equipment is one of the main products of the company at present. It is a kind of product which can produce high nutritious black garlic food, which can be made jointly by the company and its partners. The successful black garlic fermented by black garlic equipment has enhanced immunity and antioxidation. At present, it has been widely used in high-end hotels, supermarkets, organic food chains and foreign organic products supermarkets and hotels. Black garlic is rich in glutamic acid, which can enhance the delicacy of vegetable cooking and protect the health of the vegetable. It is favored by consumers.
---------------------------	---

Part II: main technical specifications of fermenter

					
inside dimension	1000*2000*2500 (mm)	inside dimension	1800*2000*2500 (mm)	inside dimension	2000*2000*4000 (mm)
Outer dimension	1650*2350*2850 (mm)	Outer dimension	2350*2550*2850 (mm)	Outer dimension	2450*2550*3250 (mm)
Raw garlic	600KG	Raw garlic	1000KG	Raw garlic	2000KG
Black garlic	300KG	Black garlic	500KG	Black garlic	1000KG
Valence lattice	75000	Valence lattice	196000	Valence lattice	360000
temperature range	0 °C ~ 150 °C (no load, constant state)				
temperature fluctuation	≤ ±0.5 °C (no-load, constant state)				
temperature uniformity	Less than 1 degrees C (no-load, constant state)				
Cooling rate	From normal temperature 0 °C , about 10min(20 °C 0 °C , no load, the whole nonlinear cooling)				
heating rate	From the normal temperature of 150 °C, about 30min(20 °C to 150 °C, no load, the whole process of nonlinear heating)				
wind [air] speed	1.7 ~ 2.5m/s				
The above indexes are measured at ambient temperature ≤ 25 °C, atmospheric pressure, no load, no load and 1 / 6 space distance from the inner wall of the box.					
power	Approximate 9.5Kw				

Factory address: no. 1, Meishan salt farm, Beilun district, Ningbo

МОНГОС ХҮНС

 ТТ 33915 / Х 5000027

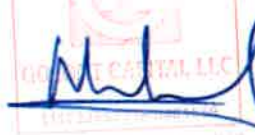
МОНГОЛЫН ХӨРШНГӨН Н.Б.Ө

 GOLDEN CAPITAL LLC



宁波五嘉仪器设备有限公司

Ningbo five jia instrument equipment co., LTD
 TEL: 0574-86079182 FAX: 0574-
 ADD: No. 1, Meishan salt farm, Beilun district, Ningbo

source	380V±10%V: 50Hz
Humidity range	25%-98%RH(AT 25 °C ~ 85 °C N98 RH (no heat source in hygrothermal test)
Program programming	Humidity can be controlled at 25%
controller	Setting values and programming functions
Humidity error	≤+2~-3.0%RH RH (humidity > 75RH) ≤ ±5.0 RH (humidity ≤ 75 RH) (constant state)
Technical features of programmable black garlic fermentation machine	<ul style="list-style-type: none"> ☆、 Using 5-inch original imported three-dimensional TEMI850 color touch screen display intuitive easy to operate permanent historical data preservation function. Reservation switch machine function, end planning setting, power outage automatically save data curve and so on. ☆、 Real-time fermentation curve analysis, according to customer requirements can be equipped with RS232 USB data storage connection. ☆、 The end of the fermentation of black garlic automatic return to normal temperature to ensure the best quality of black garlic. ☆、 Using servo refrigerant flow control technology to achieve energy saving more than 50% and accurate humidity in the control box ±2. ☆、 During fermentation, when the water level of water tank is too low, alarm and voltage instability automatically cut off the power supply to protect the machine in time. ☆、 Pure aluminum fin evaporator is used to reduce energy storage time and energy saving. ☆、 In the process of fermentation, such as abnormal controller of heating system and humidification system and overtemperature protection, the operation of black garlic can be stopped automatically, so that the quality of black garlic fermentation can be avoided because of machine failure, and the interests of merchants can be protected. ☆、 Prior to the fermentation of black garlic, set any temperature and humidity that you need in each period of the fermentation process for automatic fermentation, drying integration. Without manual monitoring, the fermenting box will stop running automatically. Free from any environmental temperature and humidity, fermenting under any environmental conditions. Our black garlic fermenting box is the best in terms of core components and material choices. You can compare the spare parts

Factory address: no. 1, Meishan salt farm, Beilun district, Ningbo

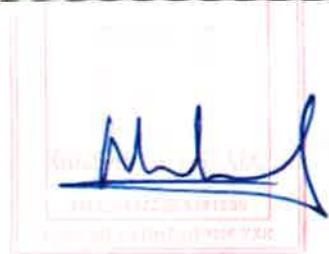

2019-03-13
БҮРТГЭЖ
№ 01

МОНГОЛЫН ХӨРӨНГӨ
MONGOLIAN STATE

2019-01-18

БҮРТГЭЖ-02

宁波五嘉仪器设备有限公司

Ningbo five jia instrument equipment co., LTD

TEL: 0574-86079182

FAX: 0574-

ADD: No. 1, Weishan salt farm, Beilun district, Ningbo

lists of other domestic homes. The accuracy of temperature and humidity is 0.1 °C / 0.1%, almost no more than three.

☆ 、 Why does our fermenter not need to be refrigerated, but it has to be equipped with the original imported French Taikang compressor, because there is currently no process to replace the humidity in the compressor control box below 60%? Humidity fluctuation in ±2, accuracy up to 0.1, even domestic compressors are very difficult to achieve. Fermented black garlic can achieve any quality you want, can be fermented in a short period of time to quickly make business income, but also can fermentation the best quality of black garlic, mainly depends on the market positioning of the merchant. make any choice.

Part 3: description of design and manufacture of programmable black garlic fermenter

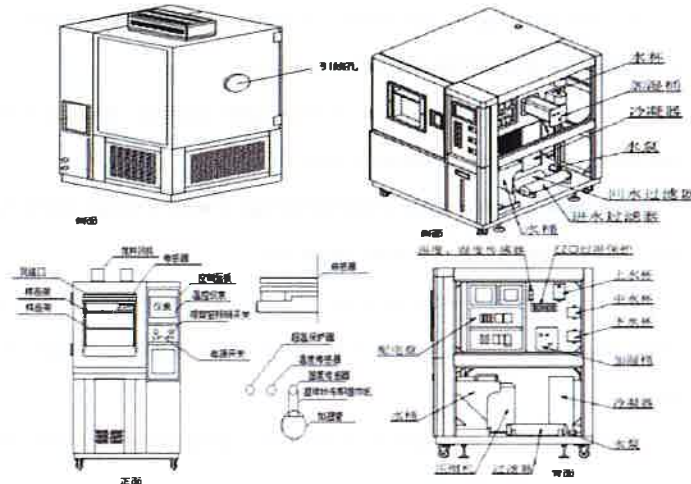

structural style	That is, fermentation box, refrigeration system, air conditioning system, electrical control cabinet, refrigeration unit is a whole, the refrigeration unit is located at the bottom of the box, the electrical control part is placed on the side of the fermentation box, which is easy to operate.
atelier	Distributed heaters, refrigerating evaporators, blower motors, air blades, air ducts, etc.
Inner box material	1mm thick SUS304 mirror stainless steel plate, high end
Outer box material	1mm thick quality wire drawing stainless steel plate manufacturing. Easy to clean, long life
Thermal	The insulation material is foamed with polyamine ester, the thickness is 100mm, the heat

Factory address: no. 1, Weishan salt farm, Beilun district, Ningbo

第 6 页 共 15 页



2019.03.13

2019-01-18

БҮРТГЭЭ-02

宁波五嘉仪器设备有限公司

Ningbo five jia instrument equipment co., LTD

TEL: 0574-86079182

FAX: 0574-

ADD: No. 1, Meishan salt farm, Beilun district, Ningbo

insulation material	preservation effect is good, the outside surface of the ferment box is not frosted, and it is not condensed.
Inner box configuration	The studio is equipped with a stainless steel bar shelf with adjustable height
drain off water	The box is provided with a condensate drain
bottom half	The outlet at the bottom allows the liquid in the box to flow out freely and smoothly, that is, the liquid cannot be accumulated in the bottom of the box with a water engraving table under the bottom of the box, and the water tank is filled with distilled water, pure water, Bottled water should not be connected to tap water or clogged by substances in tap water
entrance door	Single door design, silicone rubber sealing strip, high and low temperature resistance, anti-aging, good sealing performance. In order to prevent the door frame and the edge of the door from condensation or frosting during low temperature test, the edges of the door frame and door are provided with electrothermal defrosting device, door lock, hinge and other hardware fittings as "KUNLONG" original fittings.
Door handle	Use buckle pull type structure, single open, left hinge, right handle, lever power type open, switch convenient, easy, beautiful and generous
observation window	The gate is equipped with a diameter of 1: 170 × 280 mm (wide × high) hollow resistance membrane to heat the frost-proof observation window, an anti-ultraviolet observation window cover and a heating anti-frost device. Fermenting box door installation
Inspection lamp	The observation window is provided with a long-life controlled observation light source for AC12V / 20W halogen lamps,
mobile device	Four movable casters can be fixed
Positioning and leveling device	To ensure the smooth operation of the fermenter

Factory address: no. 1, Meishan salt farm, Beilun district, Ningbo

第 7 页 共 15 页



2019.03.13
БҮРТГЭВ
№ 01

МОНГОЛЫН ХАРИУУЛГА
MONGOLIAN STOCK
2019-01-18
БҮРТГЭВ-02

宁波五嘉仪器设备有限公司

Ningbo five jia instrument equipment co., LTD
TEL: 0574-86079182 FAX: 0574-
ADD: No. 1, Meishan salt farm, Beilun district, Ningbo

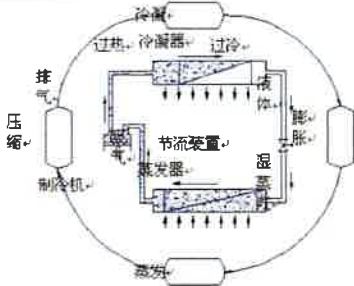
<p>conditioning system</p>	
<p>Control mode</p>	<p>Air forced circulation equilibrium temperature regulation</p>
<p>Heating mode</p>	<p>Continuous PID regulation, using AC contactor as heating actuator, safe and reliable, with a separate overtemperature protection system</p>
<p>Humidification mode</p>	<p>Humidifying cylinder (boiler mode) is faster than traditional surface humidification (water disc type), high precision of control, no impurity pollution such as scale in the box, good performance, and convenient cleaning.</p>
<p>Refrigeration mode</p>	<p>Air cooling (cooling mode can be selected by the user according to the situation. Air cooling requires higher ambient temperature and higher noise)</p>
<p>Air cooling mode</p>	<p>finned evaporator</p>
<p>Refrigeration principle</p>	<p>The refrigeration part is the main part of the equipment to produce the cold source. It provides the required cooling rate for the cooling, low temperature and constant temperature of the equipment. According to the test state of the equipment, the refrigeration system automatically opens, which provides the cooling rate for the corresponding test process. In order to achieve the purpose of meeting the performance index of the equipment. In the design of refrigeration system, energy regulation technology is applied. An effective treatment method can not only guarantee the normal operation of refrigeration units, but also improve the performance of refrigeration units. The energy consumption and the refrigerating capacity of the refrigeration system are regulated, so that the operating cost and failure rate of the refrigeration system are reduced to a more economical state.</p>
<p>Refrigeration system module</p>	
<p>compression engine</p>	<p>The core of the refrigeration system is the compressor. We use the fully enclosed compressor of Taikang, France, to form a set of refrigeration system to ensure the cooling requirements of the studio. The refrigeration system consists of a high-pressure refrigeration cycle and a low-pressure refrigeration cycle connected to an evaporator, the function of which is to use the evaporator of the low-pressure cycle as a condenser for the high-pressure cycle.</p>

Factory address: no. 1, Meishan salt farm, Beilun district, Ningbo

第 8 页 共 15 页

YDA4HEATAP #01
MONGOLIAN STOCK
T132819 00 5503927

Handwritten signature and stamp.



宁波五嘉仪器设备有限公司

Ningbo five jia instrument equipment co., LTD

TEL: 0574-86079182

FAX: 0574-

ADD: No. 1, Meishan salt farm, Beilun district, Ningbo

oil extractor	Whether the compressor has enough refrigerated oil will directly affect its life. If the refrigerated oil enters the system, especially the heat exchanger, its performance will be greatly reduced. For this reason, the oil separator should be installed in the system. According to the experience of our company in selecting imported oil separator in the past, we are equipped with European and American "Aigo" ALCO oil separator for this purpose.
	(water disc type), high precision of control, no impurity pollution such as scale in the box, good performance, and convenient cleaning.
Refrigeration mode	Air cooling (cooling mode can be selected by the user according to the situation. Air cooling requires higher ambient temperature and higher noise)
Air cooling mode	finned evaporator
Refrigeration principle	The refrigeration part is the main part of the equipment to produce the cold source. It provides the required cooling rate for the cooling, low temperature and constant temperature of the equipment. According to the test state of the equipment, the refrigeration system automatically opens, which provides the cooling rate for the corresponding test process. In order to achieve the purpose of meeting the performance index of the equipment. In the design of refrigeration system, energy regulation technology is applied. An effective treatment method can not only guarantee the normal operation of refrigeration units, but also improve the performance of refrigeration units. The energy consumption and the refrigerating capacity of the refrigeration system are regulated, so that the operating cost and failure rate of the refrigeration system are reduced to a more economical state.
Refrigeration system module	
compression engine	The core of the refrigeration system is the compressor. We use the fully enclosed compressor of Taikang, France, to form a set of refrigeration system to ensure the cooling requirements of the studio. The refrigeration system consists of a high-pressure refrigeration cycle and a low-pressure refrigeration cycle connected to an evaporator, the function of which is to use the evaporator of the low-pressure cycle as a condenser for the high-pressure cycle.
oil extractor	Whether the compressor has enough refrigerated oil will directly affect its life. If the refrigerated oil enters the system, especially the heat exchanger, its performance will be greatly reduced. For this reason, the oil separator should be installed in the system. According to the experience of our company in selecting imported oil separator in the past, we are equipped with European and American "Aigo" ALCO

Factory address: no. 1, Meishan salt farm, Beilun district, Ningbo

第 9 页 共 15 页

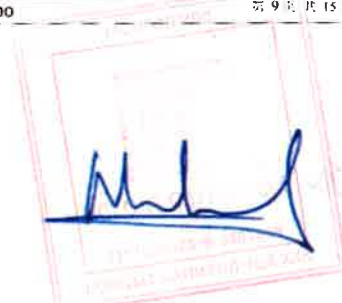

2019.03.13
БҮРТГЭЛЭЛ
№ 01

МОНГОЛЫН ХӨРӨНГ
MONGOLIAN STOCK

2019-01-18

БҮРТГЭЛЭЛ-02

宁波五嘉仪器设备有限公司

Ningbo five jia instrument equipment co., LTD

TEL: 0574-86079182

FAX: 0574-

ADD: No. 1, Meishan salt farm, Beilun district, Ningbo

	oil separator for this purpose.
	(water disc type), high precision of control, no impurity pollution such as scale in the box, good performance, and convenient cleaning.
Refrigeration mode	Air cooling (cooling mode can be selected by the user according to the situation. Air cooling requires higher ambient temperature and higher noise)
Condensing evaporator	Using brazed plate heat exchangers produced by ALfaLaval Company of Sweden or swep Company of Sweden, which are advanced in the world at present. The heatexchangers are composed of several sheets of corrosion-resistant stainless steel that suppress the ripples of adult shapes. The corrugated direction of adjacent stainless steel plates is opposite and the corrugated cross-lines intersect with each other to form a large number of contact solder joints. Due to the complex contact crossing network channel, the two sides of the fluid form turbulent flow, which increases the heat transfer intensity. At the same time, strong turbulence and smooth stainless steel surface make the inner surface of brazed plate heat exchange channel not easy to scale. The use of this heat exchanger overcomes the previous domestic black garlic fermentation machine. Large parts size, poor heat transfer, low efficiency and so on, at the same time, the system resistance is reduced to the minimum
vibration attenuation	The compressor spring is adopted to reduce vibration and the whole refrigeration system to reduce the secondary vibration. The pipeline of the refrigeration system adopts the way of increasing R and elbow to avoid the deformation of copper pipe caused by the change of vibration and temperature, resulting in the rupture of the pipeline of the refrigeration system
Refrigeration evaporator	Using Taiwan's "Zhongli" hydrophilic fin evaporator, the heat transfer efficiency of the evaporator is 30% higher than that of the ordinary evaporator. It has the advantages of beautiful appearance, small size, fast cooling and so on.
Refrigeration auxiliaries	Imported components are used in other auxiliary parts in the refrigeration system of the fermenter. For example, Italy "Casto" Castel solenoid valve, two-way hand valve, European and American "Aigo" ALCO oil separator, American "Sperland" SPORLAN expansion valve, drying filter, Danish "Danfoss" DANFOSS condensing pressure controller, etc.
Energy regulation measures	On the premise of guaranteeing the main technical indexes of fermentation tank, it is indispensable to adjust the refrigeration capacity of the system according to the different cooling speed and temperature range. Therefore, in addition to the energy regulation measures considered above, Such as evaporation temperature regulation, energy regulation, hot gas bypass energy regulation to ensure that under the premise of meeting the main technical specifications, reduce equipment energy consumption
Low temperature pipeline	The low temperature pipe adopts the high quality oxygen free copper pipe, the nitrogen filling welding and the special walking pipe craft, etc. The high quality oxygen free copper pipe fills the nitrogen to weld (the traditional way uses the common copper tube, the direct welding way, causes the copper tube inner wall to produce the oxide easily, Causes the refrigeration system to be clogged so that the fermenter does not cool or slow down the temperature, and the process ensures the welding quality
Refrigeration major fittings	Solenoid valve: "SAGINOMIYA" Manual globe valve: "SAGINOMIYA" Filter: Danvers Pressure controller: "Danfoss" Expansion valve: Danvers Oil separator: Emerson Oil separator: Emerson
cryogen	R404a:

Factory address: no. 1, Meishan salt farm, Beilun district, Ningbo

第 10 页 共 15 页

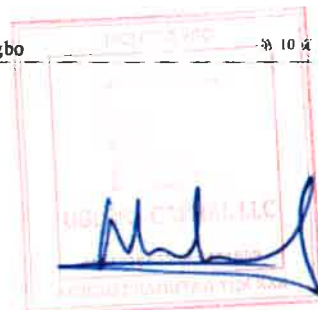

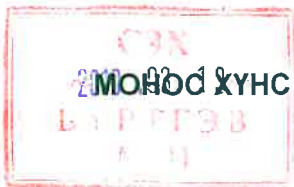

宁波五嘉仪器设备有限公司

Ningbo five jia instrument equipment co., LTD

TEL: 0574-86079182

FAX: 0574-

ADD: No. 1, Meishan salt farm, Beilun district, Ningbo

Noise reduction measures	The low temperature pipeline is equipped with shock absorption technology tube to reduce the noise caused by the compressor working. Vibration absorption and noise reduction of Refrigeration Unit using shock absorber Spring and Rubber cushion
Welding mode	High quality oxygen free copper pipe is used in low temperature connection pipeline, and the famous "Rosenberg" electric pipe bending machine is used to make pipeline, nitrogen filling welding, 24 hour high pressure protection and leakage prevention technology to ensure welding quality
heating syst	
Heating mode	Continuous PID regulation, using AC contactor as heating actuator, safe and reliable, with a separate overtemperature protection system
air duct system	In order to ensure higher evenness, the fermenting box is equipped with an internal circulating air supply system; an air duct sandwich at one end of the studio, a distribution heater, a refrigeration evaporator, an air blade, etc.; a fan is used to circulate the air in the box; when the fan is rotating at high speed, After heating and cooling, the air in the workroom is blown out from the top of the air duct, and the air exchanged with the test product is recirculated in the suction duct, so as to meet the requirement of temperature setting.
navar	
Temperature control mode	Temperature measurement: Pt100 platinum resistance;; Humidity measurement: Pt100 platinum resistance dry-wet ball method; Control device: touch screen programmable temperature and humidity controller TEMI850. Can display setting parameters, time, heater, humidifier and other working state, and also has fermentation automatic operation and PID parameters Setting function. The automatic operation function of the refrigerator can be realized only by setting the temperature. The intelligent control software system is used in the control system, which has the working conditions of automatic combination heating, humidification and other subsystems, so as to ensure the high precision control in the whole temperature and humidity range, and achieve the purpose of saving energy and reducing consumption. The perfect detection device can automatically display the fault in detail and alarm, such as when the fermenting box is abnormal, the controller can automatically display the fault state. Screen display: set temperature and humidity; measured temperature and humidity; setting precision: 1 °C Operation mode: constant operation; other major low-voltage electrical components are well-known brand products: such as Schneider AC contactor, thermal overload relay, OMRON small intermediate relay, Delixi circuit breaker, Taiwan water level float switch and so on
temperature and humidity controller	Korean ternary TEMI850 controller (resolution 800 × 480 64K)5 inch color touch screen). Two kinds of control modes (fixed value / program) sensor type: PT100 sensor output mode: pid control output 4-20mA) analog output 1-5V / 0-10V) can be selected for 8 channels of switch signal auxiliary input (basic configuration 10 relays, 20 relays can be selected for the output of one / off relay; temperature measurement range: -90.00 °C -200.00 °C (optional -90.00 °C -300.00 °C)) error ±0.1 °C; humidity measurement range: 1.0 -100 RH, error ±0.1 RH; Light measurement range: can be set arbitrarily, special function can be customized: 12 groups of programs can be programmed, each group of programs can be programmed up to 10 segments, and cycle operation can be set up. Communication interface: RS232 / RS485. maximum distance 1.2km [fiber 30km]
Main executive appliance	Ac contactor: Schneider Circuit Breaker: Schneider Thermal relay: "Schneider" Small relay: "Omron" Solid State Relay: Sino-American Joint Venture "Lanning" Phase sequence protector: "Schneider"
display mod	LCD color LCD, touch control Chinese (English) interface
Display accuracy	Temperature 0.1 C, time 1min, humidity 0.1%RH
Program capacity	You can set up 12 program groups, a single program can set up a maximum of 10 segments, you can set up a number of circular programs, programs

Factory address: no. 1, Meishan salt farm, Beilun district, Ningbo

第 11 页 共 15 页

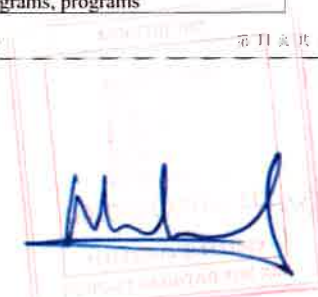



宁波五嘉仪器设备有限公司
Ningbo five jia instrument equipment co., LTD
 TEL: 0574-86079182 FAX: 0574-
 ADD: No. 1, Meishan salt farm, Beilun district, Ningbo

	can be linked to each other
system operation mode	Program running mode
data display	Equipment with year, month, day and time display, equipment total operating time, program segment run time display
fault message	Display failure status, possible cause analysis
control function	The upper and lower limit temperature protection function (acoustooptic alarm device, control system also has self-detection, self-diagnosis function, automatic fault display, alarm, automatic operation and stop timing function, self-diagnosis function, with a variety of power failure recovery mode, Complete fermentation with automatic shutdown and acousto-optic cues
remote monitor and control	With a standard RS232/RS485 computer interface and a set of special communication software, it can realize the remote communication management between the central control instrument and the computer. Continuous monitoring of operation temperature and other parameters of the equipment can be realized by computer after connecting the machine
Data recording mode	Storage of device settings and sampling values; storage of USB disk via USB interface, copying of data or direct display and printing of fermenting data / curves via PC
Equipment operation indicator lamp	A trichromatic acousto-optic alarm is installed on the top of the electrical control cabinet to show the operation, stop and alarm of the equipment
Safety protection function (once the following safety protection failure, the system while cutting off the power at the same time sound, light alarm and give the warning information)	
1	Reliable earthing protection device;
2	Leakage / open circuit protection;
3	Heater short circuit protection;
4	Overload protection of blower motor ;
5	Studio independent over temperature, acousto-optic alarm;
6	Refrigerator overpressure protection;
7	Refrigerator overload protection;
8	Power undervoltage, overvoltage, lack of phase protection;
9	Humidifier dry burning protection, water shortage protection;
10	Water shortage protection of humidified waterways
Host and random accessories and fermentation box software	
work certificate;product qualification certificate	1 sheet
Product usage manual	1 set
warranty card	1 set
thermometer	1 set
power line	1 article
Equipment usage condition	
	Pure water , distilled water , deionized water , resistivity $\geq 500 \mu$

Factory address: no. 1, Meishan salt farm, Beilun district, Ningbo

第 12 页 共 15 页

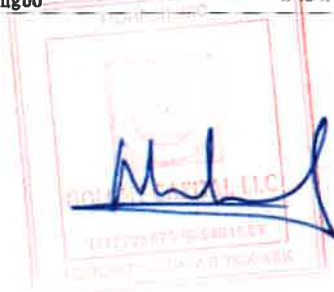

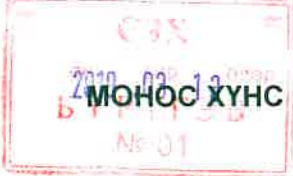

Үнэт цаасны танилцуулга



宁波五嘉仪器设备有限公司
Ningbo five jia instrument equipment co., LTD
TEL: 0574-86079182 FAX: 0574-
ADD: No. 1, Meishan salt farm, Beilun district, Ningbo

Humidifying water	m
cooling-down method	Air cooling: the best use temperature is 5 ~ 28 °C
Electric voltage	AC380V ±1050Hz. three-phase four-wire earth wire
ambient temperature	0~40°C
ambient humidity	< 85%R.H
Large air pressure	86~106Kpa.
Site requirements	Equipment shall be placed horizontally in a well-ventilated test room with sufficient space around for operation and maintenance
space condition	The fermentation box should leave at least 200mm space around the room. There should be room for normal switch of the box door at the opening door.
ambient condition	There is no strong vibration, no strong electromagnetic interference, no high concentration of dust and corrosive substances, no direct sunlight or direct radiation from other heat sources around the equipment.
Frequency and error	50±0.5Hz
Voltage and error	AC 380V±10%V
main switch	Require a separate space
space condition	The fermentation box should leave at least 200mm space around the room. There should be room for normal switch of the box door at the opening door.
Core components:	

Factory address: no. 1, Meishan salt farm, Beilun district, Ningbo

第 13 页 共 15 页

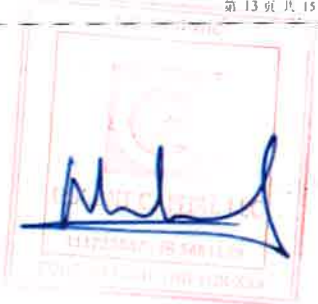
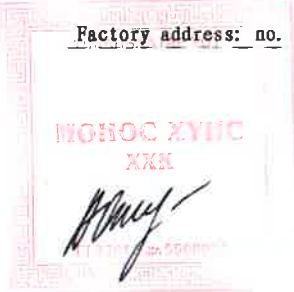

МОНОС ХҮНС | Үнэт цаасны танилцуулга
 2019.03.13
 БҮРТГЭВ
 № 01

МОНГОЛЫН ХОРОНГО
 MONGOLIAN STOCK
 2019-01-18
 БҮРТГЭВ-02

宁波五嘉仪器设备有限公司
 Ningbo five jia instrument equipment co., LTD
 TEL: 0574-86079182 FAX: 0574-
 ADD: No. 1, Meishan salt farm, Beilun district, Ningbo



controller (Korea) compression engine (France) Heating tube (Taiwan) filter (Denmark) expansion valve (Denmark) electromagnetic valve (Japan) evaporimeter (Taiwan)



T1Y 水泵 (Taiwan) fan (Taiwan) 404A (America) Osram's lamp (Germany) electric relay (Taiwan) oil extractor (America) condensator (Taiwan)



Glass operating door (Taiwan) overtemperature protection (Japan) Thermal insulation cotton (Taiwan) contactor (Germany) thermal relay (Germany)

order number	equipment	Brand type	place of production
1	Outer box material	SUS304 stainless steel	America
3	Inner box material	SUS304 mirror type	America
4	controller	TEMI850	Korea
5	compression engine	Taikang	France
6	condensator	medium force	Taiwan
7	oil extractor	ALCO	America

Factory address: no. 1, Meishan salt farm, Beilun district, Ningbo

第 14 页 共 15 页

YAAHGAATAP XOT
 МОНОС ХҮНС
 ТТГЗЭГ
 1133215-33-968927

Handwritten signature and stamp area.



МОНГОС ХҮНС | Үнэт цаасны танилцуулга



宁波五嘉仪器设备有限公司

Ningbo five jia instrument equipment co., LTD

TEL: 0574-86079182

FAX: 0574-

ADD: No. 1, Meishan salt farm, Beilun district, Ningbo

8	device for drying and filtering	Denvers	Denmark
9	Danvers expansion valve	Denvers	Denmark
10	electromagnetic valve	SAGINOMIYA	Japan
11	evaporimeter	medium force	Taiwan
12	cryogen	404A	America
13	Heating tube	fly upward	Taiwan
14	water pump	TIY	Taiwan
15	Glass operating door	Peixin	Taiwan
16	headlamp	Osram	Germany
17	auxiliary relay	OMRON	Japan
18	Thermal insulation cotton	Polyurethane foaming board	Taiwan
19	circulating fan	Shang Yu	Taiwan
20	overtemperature protection	RKC	Japan
21	[化] contactor	Schneider	Germany
22	[电] thermal relay	Schneider	Germany

Equipment test reports and safety certificates



欧盟有机认证
安全证书

Customer response:

examine and verify:

Instrument consultant: Lai Minghong

2018-5-26

cellphone: ~~13882~~



Factory address: no. 1, Meishan salt farm, Beilun district, Ningbo

第 15 页 共 15 页

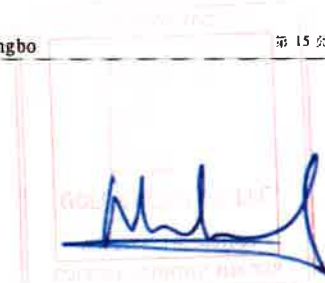

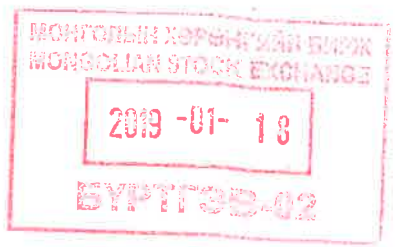

МОНГОС ХҮНС | Үнэт цаасны танилцуулга

Price

No.	Item	Model	Quantity	Unit price(USD)	Total(USD)
1	Freeze dryer	FD-200	1 set	109,800	109,800
Total (FOB Shanghai)					109,800

The FD-200 freeze dryer includes chamber, shelf system, trays, vapor condenser (collector), refrigeration system, vacuum system, heating system and control system.

- 1, Price validity: within one month.
- 2, Delivery time: 65 working days for 380V, 50Hz, and longer for the rest voltage.
- 3, Payment terms: 40% down payment and balance before shipment.
- 4, Installation & commissioning: The FD-200 conductive freeze dryer is installed and tested before shipment. It will be ready for use in customer's site.
- 5, Quality warranty: 1 year.

Kemolo FD-200 specification

Model	FD-200
Type	Conductive type, all in one
Ice capacity	200kg/batch
Vapor condenser temperature (°C)	-45°C
Shelf temperature (°C)	-30°C to +60°C
Product cooling	in the machine
Usable shelf area (m ²)	20 m ²
Number of Shelves	10+1, the top plate provides radiant heat only
Shelf dimension (mm)	2010*1000mm, SUS304
Shelf spacing (mm)	50-60mm
Heating/cooling medium	Silicone oil
Heating/cooling exchange	By heat exchanger
Number of product trays	60 pieces
Tray dimension (mm)	500*670mm, SUS304
Refrigeration compressor	Germany: Bitzer
Refrigerant	R404a
The way of cooling	By water cooling
Vacuum pump	Germany: Leybold
Roots blower	Germany: Leybold
Ultimate vacuum level (Pa)	10 Pa
Chamber vacuum rate (atm to 133 Pa)	< 30 minutes
Defrost way	By water
Control system	PLC with HMI; Manual & Auto control, Record
Installed power	32.35kw, 110-220V, single; 220-480V, 3P, 50/60Hz
Installation area (m ²)	15 m ²
Chamber dimension	3700*2000*2200mm (L*W*H). SUS304
Estimated Weight (kg)	4000kg

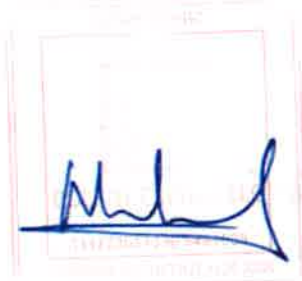



MOHOC XUHC | Үнэт цаасны танилцуулга

Freeze drying procedure

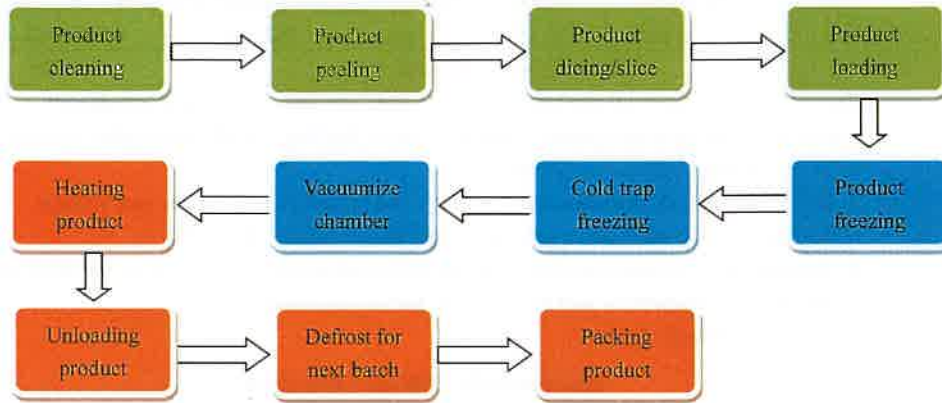

The main steps of freeze drying

Procedure	Time and purpose
1, Product cleaning	5min, remove
2, Product peeling	20min, remove the peel of some fruits
3, Product dicing/slicing	20min, cut the product into small size, <10mm
4, Product loading	2min, loading cut product into trays
5, Product freezing	3h, get product completely frozen in shortest time
6, Vapor condenser freezing	30min, to catch vapor from sublimation
7, Vacuumize chamber	30min, to have an extremely low pressure
8, Heating product	10-20h, to speed up sublimation
9, Unloading	2min, unload the finished product
10, Defrosting	1-2h, defrost for next batch of production
11, Packing	30min, packing product avoid regain moisture

(for reference only, the time will be different as the difference of material)

Spare Parts List

Refrigeration oil	Carly, CAY32DH, Density: 0.96g/cm ³ , Kinematic viscosity @40°C, 31.78mm ² /s	Flash point: 250°C Viscosity index: 115
Vacuum pump oil	R7 for ORV series, Kinematic viscosity @40°C, 69mm ² /s, ignition point: 260°C	LVO130 for Leybold
Roots pump oil	R4 for MBP series, Kinematic viscosity @40°C, 47mm ² /s, ignition point: 254°C	LVO210 for Leybold
Suction Filter	Part #: SF-48, Filter shell Φ4-3/4" inches	SRA-485, SRA-9634
Water and acid removal Filter	DR-48, D-48, KH29E050, RC-4864, CCY48HD, 848C, used CFC, HCFC's, HFC's, Mineral Oil and POE	Moisture capacity @75°F. R404A: 557 CFC's/mineral oil

3 / 19



2019.03.13

БҮРТГЭВ

№ 01

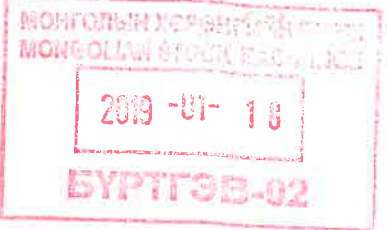

The composition of KEMOLO freeze dryer

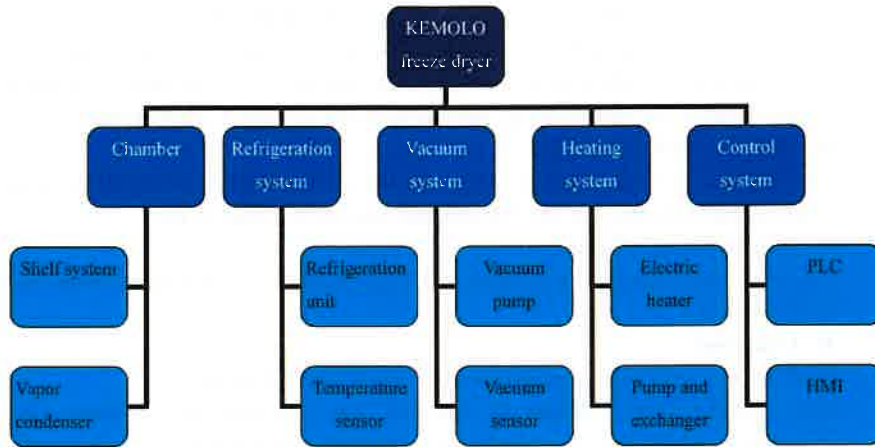

The main composition of KEMOLO freeze dryer

Freeze dryer	Chamber (SUS304)	Chamber (SUS304)	The main body (SUS304)		
			Flange (SUS304)		
			Heads (SUS304)		
		Shelf system	Shelf system (SUS304)		
		Vapor condenser	Vapor condenser (SUS304)		
	Refrigeration system	Refrigeration unit		Compressor	
				Oil separator	
				Condenser	
				Filter	
				Suction accumulator	
		Cooling tower (option)	Cooling tower (option)		
			Water pump (option)		
	Vacuum system	Vacuum pump		Vacuum pump	
				Roots pump (n/a)	
	Heating system	Heater		Electric heater	
			Circulation pump		Circulation pump
					Exchanger
	Control system	PLC		PLC	
			HMI		HMI
				Cabinet	

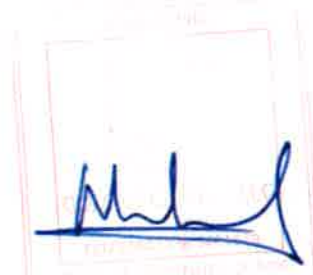



● **Service**

The FD-200 will be installed and tested in factory before shipment. No need installation service. But if the clients require installation service, Kemolo shall send one engineer for installation advice. The client needs to pay return tickets, accommodation, allowance USD100/day/person. It includes installation, commissioning and staff-training, and the warranty is a full 12-month warranty.

● **Capacity and Cycle Time**

The quality acceptance test is to sublimate and condense the vapor condenser capacity of ice within 24 hours. For the FD-200, this equates to 200kg of ice.

● **Construction Material**

Chamber, door, hinges, shelf, trays and vapor condenser constructed from SUS304 stainless steel.

● **Chamber**

Shelf system and vapor condenser are contained inside chamber.

One viewing ports, 300mm in diameter, are provided in the door, allowing observation of both the vapor condenser and product trays during the drying cycle.

Chamber is fitted with stainless steel valves that isolate the vacuum line connection, drain, water defrost and vacuum release.

● **Shelf Heating Plates**

The Plates fabricated from SUS304 stainless steel. FD-200 contains one shelf system composed by 10 usable heat plates (shelves). The shelf is with wheels, so it could be removed from the chamber for maintenance, if necessary.

● **Trays**

60 pieces of SUS304 stainless steel trays are provided as standard.

● **Heating System**

The electric boiler/heater is connected with the heat plates.

Heating fluid is silicone oil and is circulated by a centrifugal pump, allowing heated or cooled. The fluid is circulated through the plates. A cooling heat exchanger is provided in the circuit for reducing the temperature of the plates.

● **Vacuum System**

Vacuum pumps are connected to the chamber by SUS304 stainless steel pipes. Pump exhaust is vented to the exterior of the building.

● **Refrigeration**

The refrigeration compressor adopted is Bitzer compressor. The refrigerant adopted is low-temperature R404A. The system includes water cooled condenser.

● **Vapour Condenser**

SUS304 stainless steel tube in parallel circuits to form a direct expansion refrigerated coil. Defrosting ice after a product cycle is by water. An extra hot water tank for defrost is recommended, economical, simple and easy in use prepared by users.

● **Control**

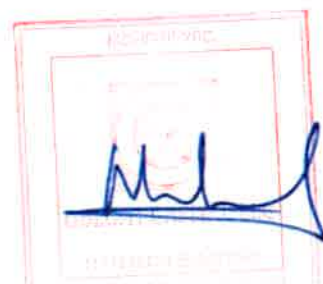

Siemens PLC with Siemens touch screen or PanelMaster touch screen include graphic overview, pre-set parameter to save energy. 10*10 step recipe programming.



1, Chamber

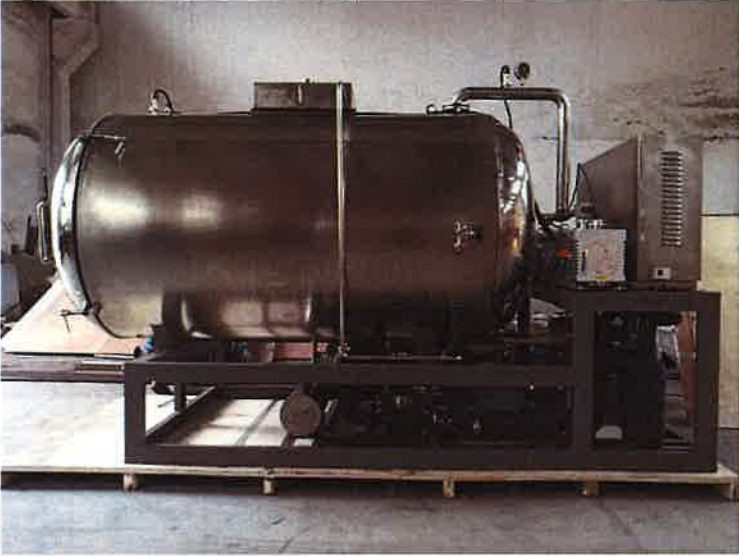

- ※Cylinder shape welded with flange
- ※The designed pressure: -0.1Mpa
- ※Two stainless steel doors are assembled at the two ends of the chamber.
- ※the movable shelf is made of stainless steel with wheels.
- ※Vapor condenser is at the back of the chamber or the lower part of the chamber.



No.	Name	Specification	Quantity	Note
1.1	Cylinder chamber(6mm)	Stainless steel SUS304	1	
1.2	Doors (6mm)	Stainless steel SUS304	2	
1.3	Flanges	Stainless steel SUS304	2	
1.4	Shelf	Stainless steel SUS304	1 set	movable
1.5	Vapor condenser	Stainless steel SUS304	1 set	
1.6	Product trays	Stainless steel SUS304	1 group	
1.7	Defrost system	By water with spray	1	

2. Refrigeration system



※ Both products (on the shelf) and vapor condenser needs to be frozen. The refrigeration system with two solenoid valve and two expansion valve to provide refrigeration to those two evaporators at different time.
 ※ Semi hermetic double stage compressor is used for refrigeration system. Danfoss solenoid valve and expansion valve is adopted.

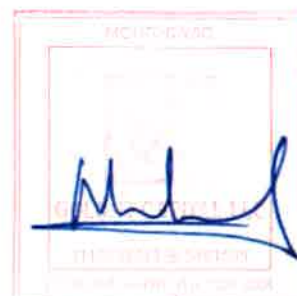

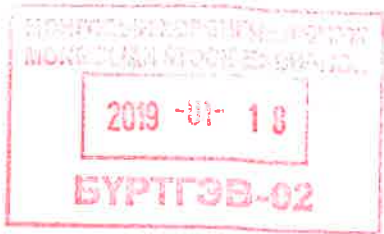

No.	Name	Specification	Quantity	Note
2.1	Compressor	Bizter S6H-20.2Y	1	
2.2	Cooling capacity	18.6-22kW	@-40C SST	
2.3	Power input	13.79-16.64 kW		
2.4	Current (400V)	23.5-47.2A		
2.5	Condenser Capacity	32.4-38.6kW		
2.6	Intermed. pressure	4.92 bar(a)		
2.7	Application Limits			

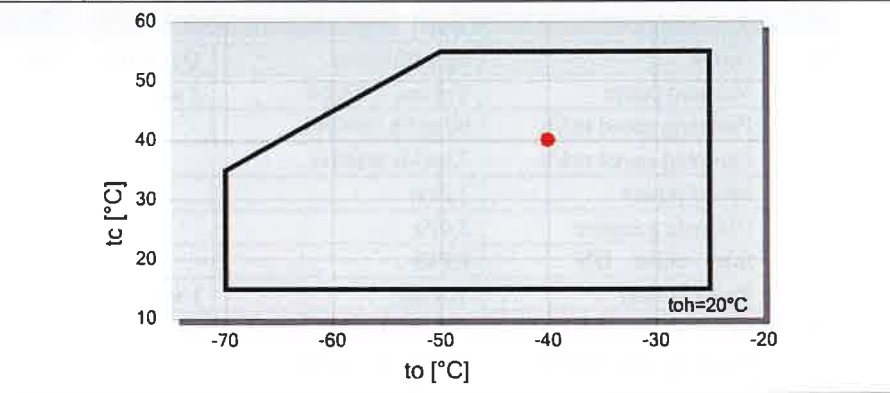

2.8	Displacement LP/HP (1450 RPM)	73.60 / 36.90 m ³ /h
2.9	Max. pressure (LP/MP/HP)	19 / 19 / 28 bar
2.10	Oil type R404A/R507A	BSE32
2.11	Dimensions and Connections	

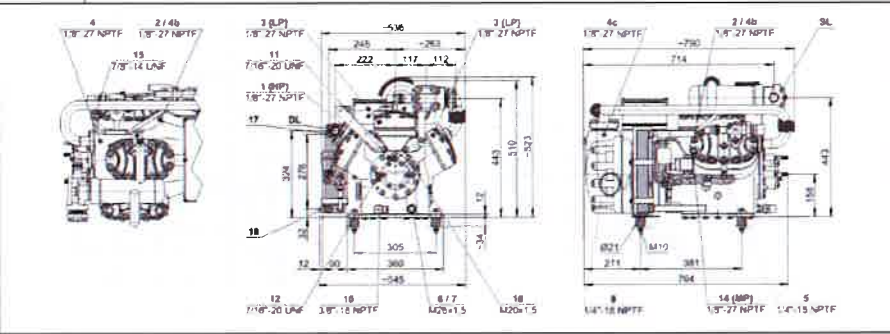

2019-03-13
БҮРТГЭЭ
№ 01

МОНГОЛЫН ХӨНГИЙТ
БОНГОЛЛИАН СТОК
2019-01-18
БҮРТГЭЭ-02

3, Vacuum system



- ※ Double stage rotary vane vacuum pump is adopted to vent the air out of the chamber.
- ※ Vacuum level is detected by vacuum sensor and display on touch screen through PLC.
- ※ The size of vacuum vent connection is KF-40. Exclude vacuum vent pipe, as it is measured according to the location of machine in the factory.



No.	Name	Specification	Quantity	Note
3.1	Vacuum pump	Yoivac, ORV60	2 sets	
3.2	Pumping speed m3/h	60 m3/h @50Hz		
3.3	Pumping speed m3/h	72m3/h @60Hz		
3.4	Motor power	2.2kw		
3.5	Ultimate pressure	2.0Pa		GP open
3.6	Inlet outlet DN	KF40		
3.7	Roots blower	Yoivac	1 set	
3.8	Pumping speed m3/h	280 m3/h @50Hz		
3.9	Pumping speed m3/h	330 m3/h @60Hz		
3.10	Max. inlet pressure	1200Pa		
3.11	Ultimate pressure Pa*2	0.4		
3.12	Motor power	0.75 kW		
3.13	inlet & outlet port	DN80		

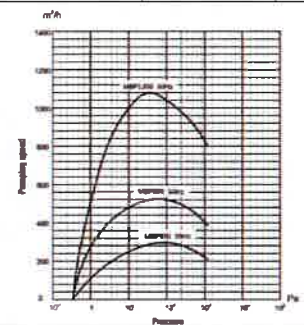
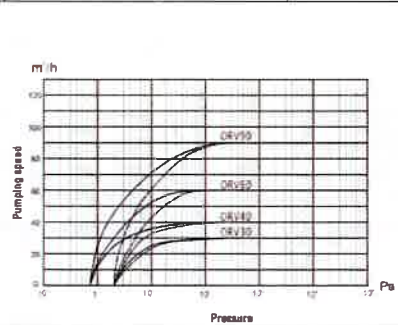

УЛААНБААТАР ХОТ
МОНОС ХҮНС
[Signature]
7132015 4560927

УЛААНБААТАР ХОТ
[Signature]
7132015 4560927

4, Heating system



※ The heating system is composed of electrical heater and silicone oil. The friction between silicone oil and shelves would cause a big number of thermal. Electrical heater is auxiliary heating.
 ※ A special shelf system design is helpful for silicone oil flow. It was given 8 bars pressure test to guarantee a faster flow, so as to have more friction thermal to save power consumption.
 ※ There are two ways of heating in the system. Constant heating is for fast heating, so the temperature is increased to set one in the shorten time. Step heating, the temperature and time can be set as per need. 10 recipes can be saved in the PLC.

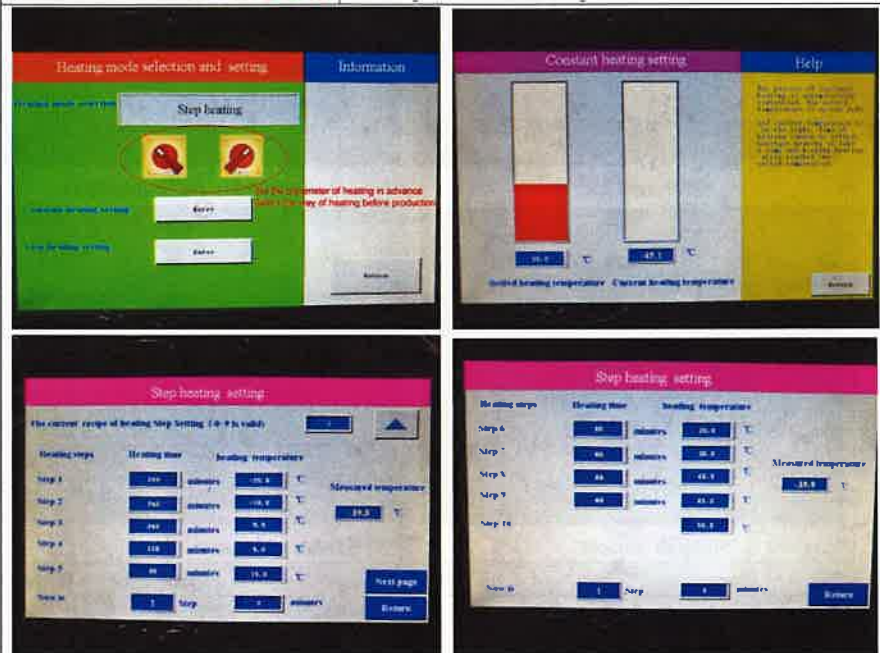

No.	Name	Specification	Quantity	Note
4.1	Electrical heater	Kemolo	1	
4.2	Circulation pump	Nanfang	1	
4.3	The way of heating	Constant & step heating	2 ways	
4.4	Heating recipes	Time & temperature	10 recipes	
4.5	Constant heating	Go up to the set temp.	/	
4.6	Step heating	10 steps can be set	10 steps	



5. Control system



- ※ KEMOLO control system adopts Siemens PLC control and operate on Touch screen (HMI) instead of traditional button operation.
- ※ The electrical components are Schneider brand or other famous brand with CE or UL.
- ※ Temperature of vapor condenser, temperature of heating, temperature of products, vacuum level is monitored and recorded in the system.

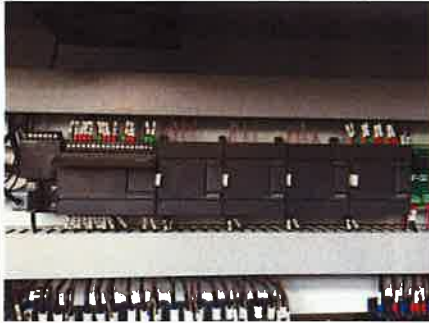

Siemens PLC

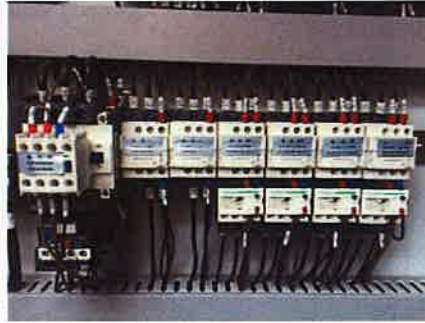

Schneider AC contactors

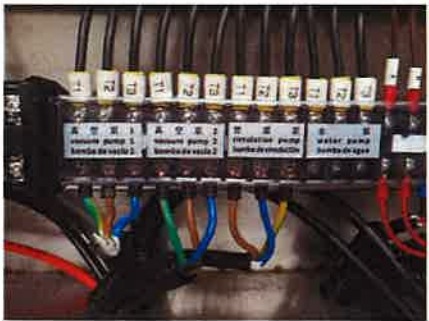

English & Spanish sticker



Historical curve

No.	Name	Specification	Quantity	Note
5.1	PLC (auto & manual)	Siemens	1	
5.2	Electrical components	Schneider	Several	
5.3	Touch screen	PanelMaster	1	
5.4	Temperature sensor	Monitor	Several	
5.5	Vacuum sensor	Monitor	2	
5.6	Historical data records	Records & download	1	



МОНОС ХҮНС | Үнэт цаасны танилцуулга
2019.03.13
№ 31

МОНГОЛЫН ХӨРӨНГӨЛНИЙ БҮЛЭГ
MONGOLIAN STOCK EXCHANGE
2019-01-18
БҮРТГЭВ-02

Freeze Dried Samples



Freeze dried strawberry



Freeze dried mango

12 / 19

УЛААНБААТАР ХОТ
МОНОС ХҮНС
ХХН
[Signature]

МОНГОЛЫН ХӨРӨНГӨЛНИЙ БҮЛЭГ
MONGOLIAN STOCK EXCHANGE
[Signature]

СЭХ
ОН 2019.03.13
№ 117

МОНОС ХҮНС | Үнэт цаасны танилцуулга

МОНГОЛЫН ХЭРЭНГИЙН БИРЖ
MONGOLIAN STOCK EXCHANGE
2019-01-18
БҮРТГЭВ-02



Freeze dried melon



Freeze dried banana

13 / 19

УГААНЗААТАР ХОТ
МОНОС ХҮНС
[Signature]
ТТ 32015 № 5501927

МОНГОЛЫН ХЭРЭНГИЙН БИРЖ
MONGOLIAN STOCK EXCHANGE
[Signature]
БҮРТГЭВ-02

The system protections of KEMOLO freeze dryer

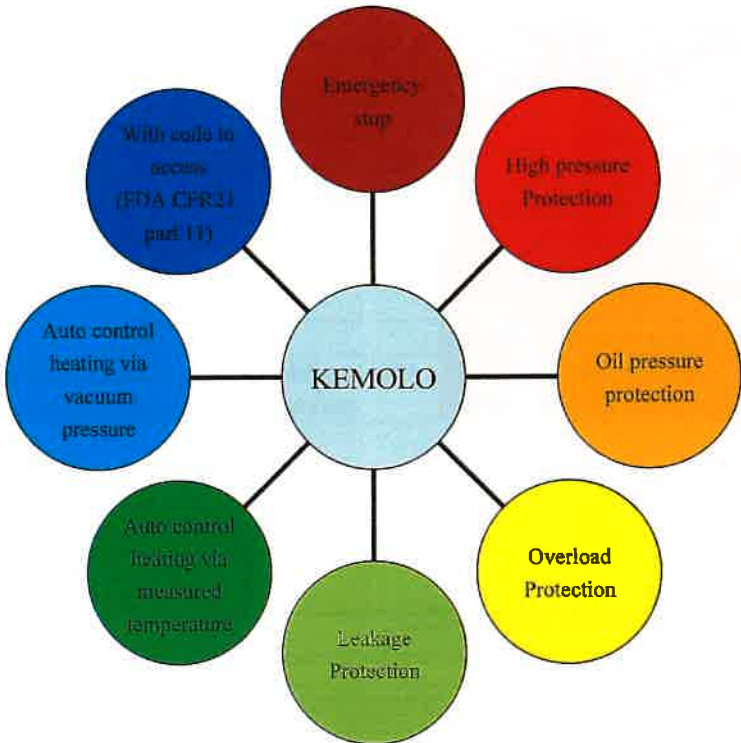

The certifications

Compressor	Bitzer (CRAA); Xueying (CE, ISO9001, CRAA)
Vacuum pump	Yoivac (CE)
Vacuum pump motor	Toshiba (CE, CCC)
Circulation pump	Nanfang (CCC)
Heat exchanger	Baode (CE, UL)
Solenoid valve	Danfoss (CE)
Expansion valve	Danfoss (CE)
PLC	Siemens (CE)
Circuit breaker	Schneider (CE)
AC Contactor	Schneider (CE)
HMI	PanelMaster (CE)



The layout drawing and installation requirement

Area of installation	15m ²
Height	>4.5m
Floor	Concrete foundation, clean and flat surface
Ceiling	Food grade decoration as per local regulation
Facility	Water supply and water drain, exhaust air vent pipe
Voltage and frequency	380-420V, 3P, 50Hz; or 220V, 3P, 60Hz
Total install power	32.35kW
Power supply	45KVA
Water pond	5m ³
Cooling water flow rate	20m ³ /hour
Auxiliary equipment (not required for this model)	Clean machine, peeling machine, cutting machine, packing machine/sealing machine etc.

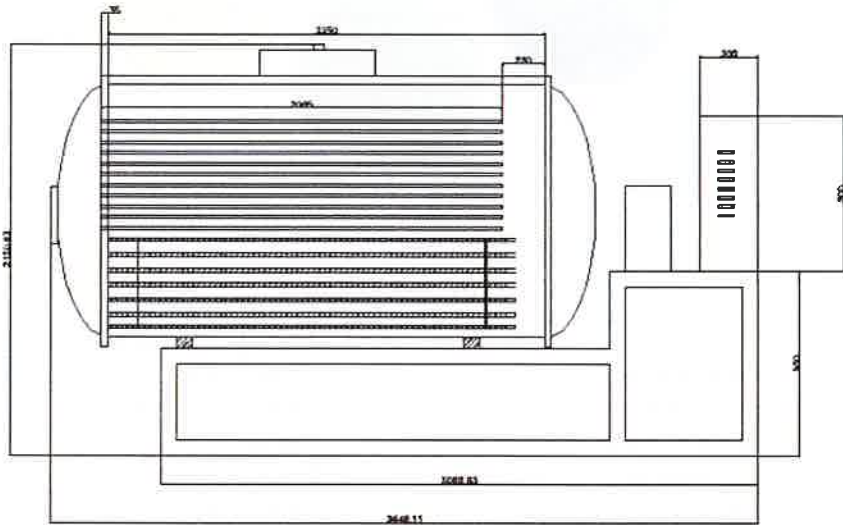

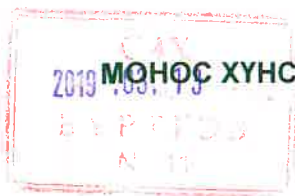

Packing

The small machine is packed by fumigation free wooden box. Large scale machine is packed separately, and small package is by fumigation free wooden box, and the big vessel is wrapped with anti-collision material.



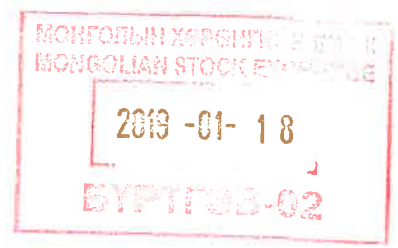

Part of the certificates

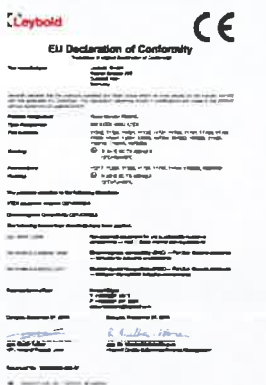

2019 МОНОС ХҮНС | Үнэт цаасны танилцуулга

2019-01-18
БҮРТГЭВ-02

Photos with some of our clients



УБАНГАГАЛАН ХӨТ
МОНОС ХҮНС
ХТН
[Signature]

МО ИТГЭВЭЭ
[Signature]

Part of the feedback from our clients



Dear Toby

The test is going well, I like the initial results. I am trying to make small financial model. Please send me price, dimension and electricity consumption, other details for FD50, FD100 and FD200. I see some of them on the website but if you have detailed instruction on equipments it will be helpful for me to determine which one I want.

Sanaa

On 2 Aug 2016 15:00, "Kemolo Co., Limited" <toby@kemolo.com> wrote:

Dear Sanaa
How about your test?
Regards
Toby



Buenos días,

Las 24 estanterías están aquí y tienen muy buen aspecto. Las vamos a montar.

Por favor hazme un presupuesto de una maquina de 50m2 con las 2 opciones, Higher y Lower con las bombas y compresores pero sin parte eléctrica, como siempre hemos hablado.

Me gustaría fotos de cómo van a quedar y las definiciones en la oferta (número de compresores, circuitos número, bombas etc...) para poder elegir.



Dear Toby, as you know we are almost finishing the installation of the Freeze Dryer, We have a very good learning experience with difficulties that I considered normal in this kind of environment. The support of Mr. Wang Wuxiang was incredible, he is an excellent professional and more than that a very nice human being. We will sure continuing with our professional relationship in the future and personally thinking also how to collaborate with Kemolo in Latin America.

About the Outstanding balance I would like to send the money with Mr. Wuxiang, could you please send me the report including:

- Payment for Mr. Wuxiang
- New Ticket
- Expenses at Shanghai

Thanks again for all your help. Greetings.

Gonzalo Aguirre
Director Comercial

